

JVC



MICRO COMPONENT MD SYSTEM

MIKRO-KOMPONENTEN-MD-SYSTEM

SYSTEME DE MICRO COMPOSANTES MD

MICRO-COMPONENT MD-SYSTEEM

UX-Z7MDR—Consists of CA-UXZ7MDR and SP-UXZ7MD



MDLP



INSTRUCTIONS BEDIENUNGSANLEITUNG MANUEL D'INSTRUCTIONS GEBRUIKSAANWIJZING

For Customer Use:

Enter below the Model No. and Serial No. which are located either on the rear, bottom or side of the cabinet. Retain this information for future reference.

Model No. _____

Serial No. _____

LVT0900-001A

[E]

Warnung, Achtung und sonstige Hinweise
Mises en garde, précautions et indications diverses
Waarschuwingen, voorzorgen en andere mededelingen

Achtung—Netzschalter $\odot/I!$

Ziehen Sie den Netzstecker ab, um die Stromversorgung vollständig auszuschalten.

Die Stromversorgung wird unabhängig davon, in welcher Stellung sich der Netzschalter \odot/I befindet, nicht unterbrochen. Die Stromversorgung kann per Fernsteuerung ein- und ausgeschaltet werden.

Attention—Commutateur $\odot/I!$

Déconnectez la prise d'alimentation secteur pour mettre l'appareil complètement hors tension.

L'interrupteur \odot/I , sur n'importe quelle position, ne peut pas déconnecter l'appareil du secteur.

L'alimentation peut être télécommandée.

Waarschuwing— \odot/I toets!

Verwijder de stekker uit het stopcontact om de stroomtoevoer helemaal uit te schakelen.

Met de toets \odot/I is het niet mogelijk om de stroomtoevoer naar de eenheid helemaal uit te schakelen. U moet hiertoe de stekker uit het stopcontact verwijderen. De stroomtoevoer kan met behulp van de afstandsbediening worden geregeld.

ACHTUNG

Zur Verhinderung von elektrischen Schlägen, Brandgefahr, usw:

1. Keine Schrauben lösen oder Abdeckungen entfernen und das Gehäuse nicht öffnen.
2. Dieses Gerät weder Regen noch Feuchtigkeit aussetzen.

ATTENTION

Afin d'éviter tout risque d'électrocution, d'incendie, etc.:

1. Ne pas enlever les vis ni les panneaux et ne pas ouvrir le coffret de l'appareil.
2. Ne pas exposer l'appareil à la pluie ni à l'humidité.

VOORZICHTIG

Ter vermindering van gevaar voor brand, elektrische schokken, enz.:

1. Verwijder geen schroeven, panelen of de behuizing.
2. Stel het toestel niet bloot aan regen of vocht.

ACHTUNG

- Blockieren Sie keine Belüftungsschlitze oder -bohrungen.
(Wenn die Belüftungsöffnungen oder -löcher durch eine Zeitung oder ein Tuch etc. blockiert werden, kann die entstehende Hitze nicht abgeführt werden.)
- Stellen Sie keine offenen Flammen, beispielsweise angezündete Kerzen, auf das Gerät.
- Wenn Sie Batterien entsorgen, denken Sie an den Umweltschutz. Batterien müssen entsprechend den geltenden örtlichen Vorschriften oder Gesetzen entsorgt werden.
- Setzen Sie dieses Gerät auf keinen Fall Regen, Feuchtigkeit oder Flüssigkeitsspritzern aus. Es dürfen auch keine mit Flüssigkeit gefüllten Objekte, z. B. Vasen, auf das Gerät gestellt werden.

ATTENTION

- Ne bloquez pas les orifices ou les trous de ventilation.
(Si les orifices ou les trous de ventilation sont bloqués par un journal un tissu, etc., la chaleur peut ne pas être évacuée correctement de l'appareil.)
- Ne placez aucune source de flamme nue, telle qu'une bougie, sur l'appareil.
- Lors de la mise au rebut des piles, veuillez prendre en considération les problèmes de l'environnement et suivre strictement les règles et les lois locales sur la mise au rebut des piles.
- N'exposez pas cet appareil à la pluie, à l'humidité, à un égouttement ou à des éclaboussures et ne placez pas des objets remplis de liquide, tels qu'un vase, sur l'appareil.

VOORZICHTIG

- Zorg dat u de ventilatieopeningen en -gaten niet afsluit.
(Als de ventilatieopeningen en -gaten worden afgesloten door bijvoorbeeld papier of een doek, kan er hitte in het apparaat worden opgebouwd.)
- Zet geen bronnen met open vuur, zoals brandende kaarsen, op het apparaat.
- Wees milieubewust en gooi lege batterijen niet bij het huishoudelijk afval. Lege batterijen dient u in te leveren met het KCA of bij een innamepunt voor batterijen.
- Stel dit apparaat niet bloot aan regen, vocht, drupwater of spatwater en plaats geen enkel voorwerp waarin zich een vloeistof bevindt, zoals een vaas, op het apparaat.

Vorsicht: Ausreichende Belüftung

Zur Vermeidung von elektrischen Schlägen, Feuer und sonstigen Schäden sollte das Gerät unter folgenden Bedingungen aufgestellt werden:

- 1 Vorderseite:
Hindernisfrei und gut zugänglich.
- 2 Seiten- und Rückwände:
Hindernisfrei in allen gegebenen Abständen (s. Abbildung).
- 3 Unterseite:
Die Stellfläche muß absolut eben sein. Sorgen Sie für ausreichende Luftzufuhr durch Aufstellung auf einem Stand mit mindestens 10 cm Höhe.

Attention: Aération correcte

Pour prévenir tout risque de décharge électrique ou d'incendie et éviter toute détérioration, installez l'appareil de la manière suivante:

- 1 Avant:
Bien dégagé de tout objet.
- 2 Côtés/dessus/dessous:
Assurez-vous que rien ne bloque les espaces indiqués sur le schéma ci-dessous.
- 3 Dessous:
Posez l'appareil sur une surface plane et horizontale. Veillez à ce que sa ventilation correcte puisse se faire en le plaçant sur un support d'au moins dix centimètres de hauteur.

Voorzichtig: Goede ventilatie vereist

Om brand, elektrische schokken en beschadiging te voorkomen, moet u het toestel als volgt opstellen:

- 1 Voorkant:
Geen belemmeringen en voldoende ruimte.
- 2 Zijkanten/boven-/onderkant:
Geen belemmeringen plaatsen in de hieronder aangegeven zones.
- 3 Onderkant:
Op vlakke ondergrond plaatsen. Voldoende ventilatieruimte voorzien door het toestel op een onderstel met een hoogte van 10 cm of meer te plaatsen.

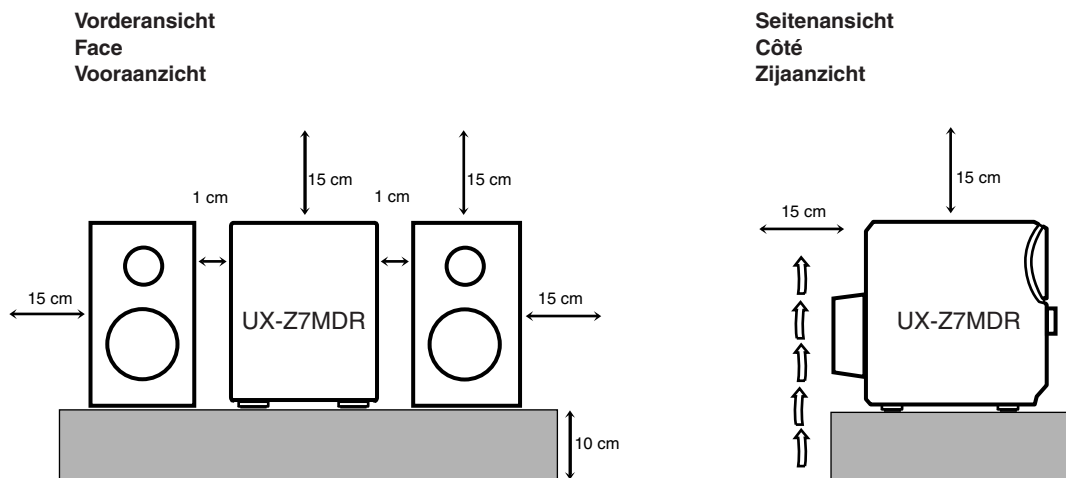

WICHTIGER HINWEIS FÜR LASER-PRODUKTE / IMPORTANT POUR LES PRODUITS LASER / BELANGRIJKE INFORMATIE VOOR LASERPRODUKTEN

ANBRINGUNGSORTE FÜR ETIKETTEN / REPRODUCTION DES ÉTIQUETTES / REPRODUCTIE VAN LABELS

- ① KLASSIFIZIERUNGSHINWEIS BEFINDET SICH AUF DER AUSSENSEITE
- ① ÉTIQUETTE DE CLASSIFICATION SUR LA SURFACE EXTÉRIEURE
- ① CLASSIFICATIELABEL OP BEHUIZING

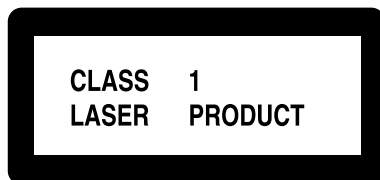

- ② WARNETIKETT IM GERÄTEINNEREN
- ② ÉTIQUETTE D'AVERTISSEMENT À L'INTERIEUR DE L'APPAREIL
- ② WAARSCHUWINGSLABEL IN HET TOESTEL

CAUTION: Invisible laser radiation when open and interlock failed or defeated. AVOID DIRECT EXPOSURE TO BEAM. (e)	ADVARSEL: Usynlig laserstråling ved åbning, når sikkerhedsafbrydere er ude af funktion. Undgå udsættelse for stråling (d)	WARNING: Osynlig laserstråling når denna del är öppnad och spärren är urkopplad. Betrakta ej strålen. (s)	VARO: Avattaessa ja suo- jalukitus ohitettaessa olet alltiina näkymättömälle lasersäteilylle. Älä katso säteeseen. (f)
--	--	--	---

- 1. LASER-PRODUKT DER KLASSE 1
- 2. **ACHTUNG:** Unsichtbare Laserstrahlung bei Öffnung und fehlerhafter oder beschädigter Spre. Direkten Kontakt mit dem Strahl vermeiden!
- 3. **ACHTUNG:** Das Gehäuse nicht öffnen. Das Gerät enthält keinerlei Teile, die vom Benutzer gewartet werden können. Überlassen Sie Wartungsarbeiten bitte qualifizierten Kundendienst-Fachleuten.

- 1. PRODUIT LASER CLASSE 1
- 2. **ATTENTION:** Radiation laser invisible quand l'appareil est ouvert ou que le verrouillage est en panne ou désactivé. Eviter une exposition directe au rayon.
- 3. **ATTENTION:** Ne pas ouvrir le couvercle du dessus. Il n'y a aucune pièce utilisable à l'intérieur. Laisser à un personnel qualifié le soin de réparer votre appareil.

- 1. KLAS 1 LASERPRODUKT
- 2. **VOORZICHTIG:** Onzichtbare laserstraling wanneer open en de beveiliging faalt of uitgeschakeld is. Voorkom het direct blootstaan aan de straal.
- 3. **VOORZICHTIG:** De bovenkap niet openen. Binnenin het toestel bevinden zich geen door de gebruiker te repareren onderdelen: laat onderhoud over aan bekwaam vakpersoneel.



Einführung

Wir möchten Ihnen danken, daß Sie sich für eines unserer JVC-Produkte entschieden haben. Ehe Sie diese Anlage an die Stromversorgung anschließen, lesen Sie bitte diese Bedienungsanleitung sorgfältig und gründlich durch, um so eine optimale Anlagenleistung zu erzielen, und heben Sie diese Bedienungsanleitung auf, damit Sie in Zukunft darin nachlesen können.

Struktur dieser Bedienungsanleitung

Diese Bedienungsanleitung ist wie folgt strukturiert:

- In dieser Bedienungsanleitung wird im wesentlichen erläutert, wie Sie die Wiedergabe- und Bearbeitungsfunktionen mit der Fernbedienung steuern. Darüber hinaus wird beschrieben, wie Sie mit Hilfe der Tasten des Anlage Aufnahmen durchführen können. Sie können die Tasten der Fernbedienung und des Hauptanlage, wenn diese in derselben oder in ähnlicher Weise beschriftet (oder gekennzeichnet) sind, zum Durchführen ein und denselben Bedienungsvorgangs verwenden, sofern in der Bedienungsanleitung nichts anderes angegeben ist.
- Grundlegende Informationen, die für viele Funktionen identisch sind, werden an einer Stelle zusammengefaßt und nicht für jedes Verfahren wiederholt. Beispielsweise werden die Informationen darüber, wie die Anlage ein- und ausgeschaltet wird, wie die Lautstärke eingestellt wird und wie die Klangeffekte und anderes eingestellt werden, nicht wiederholt. Diese Bedienungsvorgänge werden in Kapitel „Standardoperationen“ auf Seiten 10 – 15 erläutert.
- Folgende Symbole werden in dieser Bedienungsanleitung verwendet:

	<p>Neben diesem Symbol finden Sie Warnungen und Vorsichtshinweise, wie Beschädigungen sowie Brandrisiken oder Gefahren aufgrund eines elektrischen Schlags vermieden werden können. Darüber hinaus werden Sie informiert, was Sie vermeiden müssen, um die optimale Anlagenleistung zu erzielen.</p>
	<p>Neben diesem Symbol finden Sie Informationen und Hinweise, mit denen Sie vertraut sein sollten.</p>

Vorsichtsmaßnahmen

Aufstellung

- Stellen Sie die Anlage an einem ebenen, trockenen Ort auf, der weder zu heiß noch zu kalt ist: zwischen 5°C und 35°C.
- Stellen Sie die Anlage an einem Ort mit ausreichender Belüftung auf, um einen internen Wärmestau in der Anlage zu verhindern.
- Lassen Sie ausreichend Abstand zwischen der Anlage und einem Fernsehgerät.
- Stellen Sie die Lautsprecher nicht in der Nähe des Fernsehgeräts auf, um den Betrieb des Fernsehgeräts nicht zu stören.



Stellen Sie die Anlage NICHT in der Nähe von Wärmequellen oder an einem Ort auf, an dem es direktem Sonnenlicht, übermäßigem Staub oder Schwingungen ausgesetzt ist.

Stromquellen

- Wenn Sie den Netzstecker aus der Netzsteckdose abziehen, ziehen Sie stets am Stecker und nicht am Netzkabel.



Fassen Sie das Netzkabel NICHT mit nassen Händen an.

Feuchtigkeitskondensation

Feuchtigkeit kann in folgenden Fällen auf den Linsen im Innern der Anlage kondensieren:

- Die Heizung wird in einem Zimmer eingeschaltet
- Die Anlage steht in einem feuchten Zimmer
- Die Anlage wird von einem kalten an einen warmen Ort gebracht

Sollte Feuchtigkeit kondensieren, können Fehlfunktionen der Anlage auftreten. Lassen Sie die Anlage in diesem Fall einige Stunden eingeschaltet, bis die Feuchtigkeit verdunstet ist. Ziehen Sie anschließend den Netzstecker ab, und schließen Sie die Anlage anschließend wieder an das Netz an.

Sonstiges

- Die elektronische Schwingblende funktioniert möglicherweise nicht, wenn Sie diese Anlage unter starkem Lichteinfall, also etwa starker Sonneneinstrahlung, einsetzen.



Setzen Sie diese Anlage KEINEM starken Lichteinfall aus.

- Sollte ein metallisches Objekt oder Flüssigkeit in die Anlage gelangen, ziehen Sie das Netzkabel ab, und fragen Sie Ihren Fachhändler um Rat, ehe Sie die Anlage wieder in Betrieb nehmen.
- Wenn Sie die Anlage über einen längeren Zeitraum nicht betreiben, ziehen Sie das Netzkabel aus der Netzsteckdose ab.



Die Anlage darf NICHT geöffnet werden, da sich keine Teile im Anlageninnern befinden, die vom Benutzer gewartet werden müßten.

Sollte irgendwelche Fehlfunktionen auftreten, ziehen Sie das Netzkabel ab, und fragen Sie Ihren Fachhändler um Rat.

Anordnung der Tasten	3	Wiedergeben einer Cassette	32
Hauptanlage	3	Wiedergeben einer Cassette	33
Fernbedienung	5	Anschluß externer Komponenten	34
Erste Schritte	6	Benutzung externer Komponenten	35
Auspacken	6	Einstellen des Audioeingangspiegels	35
Anschließen von Antennen	6	Aufnahme	36
Anschließen von Lautsprechern	7	Wissenswertes vor Aufnahmebeginn auf MD	37
Anschließen externer Anlage	8	Einstellen der MD-Aufnahmemodi	39
Einlegen der Batterien in die Fernbedienung	9	Aufnehmen von CDs auf MDs	
Standardoperationen	10	—CD-Synchronaufnahmen	39
Einschalten der Stromversorgung	11	Aufnahme anderer Signalquellen auf MD	40
Aktivierung des automatischen Abschaltens	11	Wissenswertes vor Aufnahmebeginn	
Ein-/Ausschalten des Tastentons	11	auf Cassetten	41
Stellen der Uhr	12	Aufnehmen auf Cassette	42
Auswählen der Signalquellen und Starten der		Aufnehmen von CDs auf MDs und Cassetten	
Wiedergabe	13	—CD-Synchronaufnahmen	43
Einstellen der Lautstärke	13	Bearbeiten von MDs	44
Verstärken der Baßfrequenzen	14	Hilfestellung—MD-Gruppenfunktionen	45
Wählen der Klangmodus	14	Gruppen-Bearbeitungsfunktionen	46
Einstellen der Display-Beleuchtung	15	Bilden einer Gruppe—FORM GR	47
Einstellung von UKW- und MW-/LW-		Hinzufügen eines Titels zu einer Gruppe	
Sendungen	16	—ENTRY GR	48
Einstellen eines Senders	17	Teilen einer Gruppe—DIVIDE GR	49
Speichern von Sendern	17	Verbinden von zwei Gruppen—JOIN GR	50
Abrufen eines gespeicherten Senders	18	Verschieben einer Gruppe—MOVE GR	51
Empfangen von UKW-Sendern mit RDS	18	Gruppen aufheben—UNGROUP	52
Ändern der RDS-Informationen	19	Alle Gruppen auflösen—UNGR ALL	52
Suchen von Sendungen mit PTY-Codes		Titel in einer Gruppe löschen—ERASE GR	53
(PTY-Suche)	19	Titel-Bearbeitungsfunktionen	54
Vorübergehendes Umschalten auf eine		Teilen eines Titels—DIVIDE	55
gewünschte Sendung	20	Verbinden von zwei Titeln—JOIN	56
• Eigentliche Funktionsweise der		Verschieben eines Titels—MOVE	57
Enhanced Other Networks-Funktion	20	Löschen von Titeln—ERASE	58
• Beschreibung der PTY-Codes	21	Alle Titel löschen—ALL ERASE	58
Wiedergeben von CDs (CD-R/CD-RW)	22	MDs Titel zuweisen	59
Vorsichtsmaßnahmen bei der Wiedergabe		Verwenden der Schaltuhren	61
von CDs	23	Verwenden der Aufnahmeschaltuhr	62
Wiedergeben der gesamten CD		Verwenden der Weckschaltuhr	63
—normale Wiedergabe	23	Verwenden der Einschlafschaltuhr	65
CD-Grundwiedergabe	24	Schaltuhrpriorität	65
Programmieren der Wiedergabereihenfolge		Pflege	66
der Titel—programmierte Wiedergabe	24	Zusatzinformationen	67
Wiedergeben in zufälliger Reihenfolge		MD-Typen	67
—Zufallswiedergabe	25	ATRAC (Adaptive TRansform Acoustic Coding)/	
Wiederholen von Titeln		ATRAC3 (MDLP)	67
—wiederholte Wiedergabe	25	UTOC (User Table Of Contents)	67
Wiedergeben von MDs	26	Schutzspeicher gegen Tonausfälle	67
Wiedergeben der gesamten MD		SCMS (Serial Copy Management System)	68
—normale Wiedergabe	27	HCMS (High-speed Copy Management System) ...	68
MD-Grundwiedergabe	27	• Einschränkungen des MD-Systems	68
Programmieren der Wiedergabereihenfolge der		Fehlermeldungen von CD/MD	69
Titel—programmierte Wiedergabe	28	Fehlerbeseitigung	71
Wiedergeben in zufälliger Reihenfolge		Spezifikationen	72
—Zufallswiedergabe	29		
Titel in einer Gruppe wiedergeben			
—Gruppenwiedergabe	30		
Wiederholen von Titeln			
—wiederholte Wiedergabe	30		
Suchen nach Titeln für die Wiedergabe			
—MD-Titelsuche	31		

Anordnung der Tasten

Machen Sie sich mit den Tasten der Anlage vertraut.

Hauptanlage

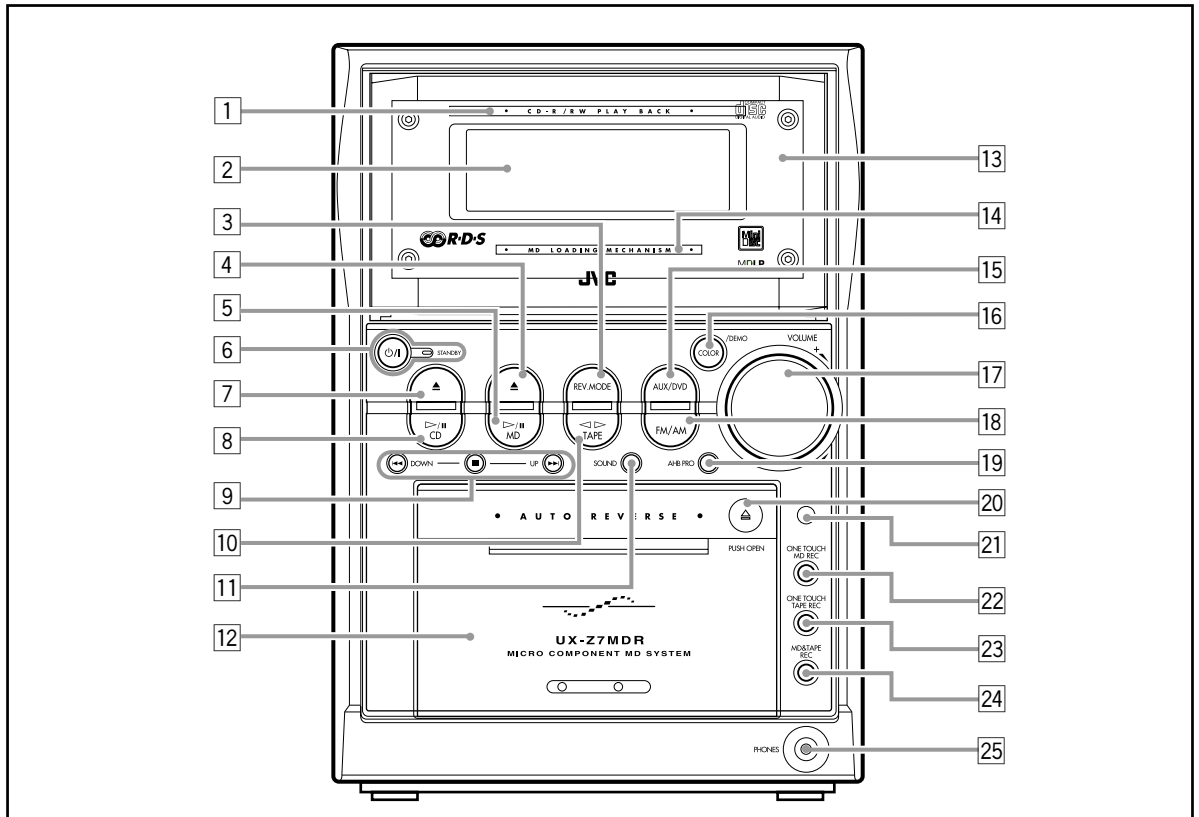

Hauptanlage

Weitere Informationen finden Sie auf den Seiten, die in Klammern angegeben sind.

- 1 CD-Lade (23)
- 2 Displayfenster (4)
- 3 Taste REV.MODE (28, 33, 42, 43)
- 4 Taste MD ▲ (Auswerfen) (11, 27, 29, 60)
 - Wenn Sie diese Taste drücken, wird die Anlage ebenfalls eingeschaltet.
- 5 Taste MD ▷/|| (Wiedergabe/Pause) (11, 13, 27)
 - Wenn Sie diese Taste drücken, wird die Anlage ebenfalls eingeschaltet.
- 6 Taste ○/I (Bereitschaft/Netz) und Anzeigelampe STANDBY (11, 63, 64)
- 7 Taste CD ▲ (Auswerfen) (11, 23, 25)
 - Wenn Sie diese Taste drücken, wird die Anlage ebenfalls eingeschaltet.
- 8 Taste CD ▷/|| (Wiedergabe/Pause) (11, 13, 23, 24)
 - Wenn Sie diese Taste drücken, wird die Anlage ebenfalls eingeschaltet.
- 9 Multifunktions Tasten
 - Tasten DOWN und UP
 - Tasten ◀◀ (Rückwärtssuchlauf/schnelles Spulen nach links), ■ (Stop) und ▶▶ (Vorwärtssuchlauf/schnelles Spulen nach rechts)
- 10 Taste TAPE ◀▶ (Wiedergabe) (11, 13, 33)
 - Wenn Sie diese Taste drücken, wird die Anlage ebenfalls eingeschaltet.
- 11 Taste SOUND (14)
- 12 Cassettenladeschacht (33)
- 13 Elektronische Schwingblende
- 14 MD-Ladeschacht (27)
- 15 Taste AUX/DVD (11, 13, 35)
 - Wenn Sie diese Taste drücken, wird die Anlage ebenfalls eingeschaltet.
- 16 Taste COLOR/DEMO (9, 15)
- 17 Regler VOLUME + / - (13)
- 18 Taste FM/AM (11, 13, 17, 18)
 - Wenn Sie diese Taste drücken, wird die Anlage ebenfalls eingeschaltet.
- 19 Taste AHB PRO (Active Hyper Bass PRO) (14)
- 20 ▲ (PUSH OPEN) (33)
 - Durch Druck auf dieses Symbol öffnet oder schließt sich der Cassettenladeschacht.
- 21 Fernbedienungssensor
- 22 Taste ONE TOUCH MD REC (39, 40)
- 23 Taste ONE TOUCH TAPE REC (42)
- 24 Taste MD&TAPE REC (43)
- 25 Buchse PHONES (13)

Displayfenster der elektronischen Schwingblende

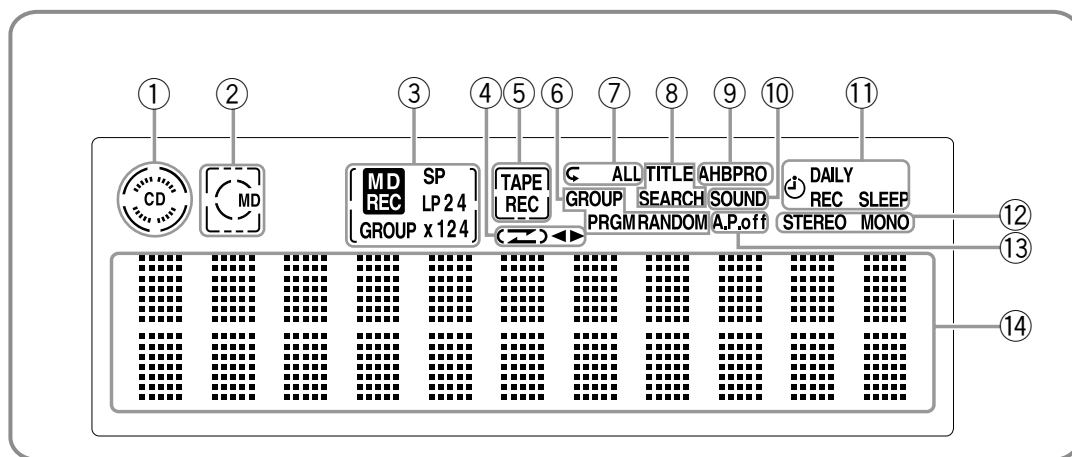

Displayfenster

Weitere Informationen finden Sie auf den Seiten, die in Klammern angegeben sind.

- ① Anzeige CD (24)
- ② Anzeige MD (28)
- ③ Anzeigen für MD-Aufnahme
 - Anzeige MD REC (39, 40, 43, 47 – 53, 55 – 58)
 - Anzeigen für Aufnahmelänge (39) SP, LP2 und LP4
 - Anzeigen für Aufnahmegeschwindigkeit (39) x1, x2 und x4
 - Anzeige für Gruppenaufnahme (39) GROUP
- ④ Anzeigen für Cassettenbetrieb (33, 42, 43)
 - (Reverse-Betrieb) und (Bandlaufrichtung)
- ⑤ Anzeige TAPE (33)
Anzeige REC (42, 43)
- ⑥ Anzeigen für Wiedergabemodus CD/MD (24, 25, 28 – 30)
 - GROUP, PRGM (Programm) und RANDOM
- ⑦ Anzeigen für Wiederholbetrieb CD/MD (25, 30)
 - und ALL
- ⑧ Anzeige TITLE SEARCH (31)
- ⑨ Anzeige AHBPRO (Active Hyper Bass PRO) (14)
- ⑩ Anzeige SOUND (14)
- ⑪ Anzeigen des Schaltuhrmodus
 - (Schaltuhren) (62 – 65)
 - DAILY (Weckschaltuhr) (63, 64)
 - REC (Aufnahmeschaltuhr) (62, 63)
 - SLEEP (Einschlafschaltuhr) (65)
- ⑫ Anzeigen des FM mode (17)
 - STEREO und MONO
- ⑬ Anzeige A.P.off (automatische Abschaltung) (11)
- ⑭ Hauptdisplay
 - Hier werden der Name der Signalquelle und andere Informationen angezeigt.

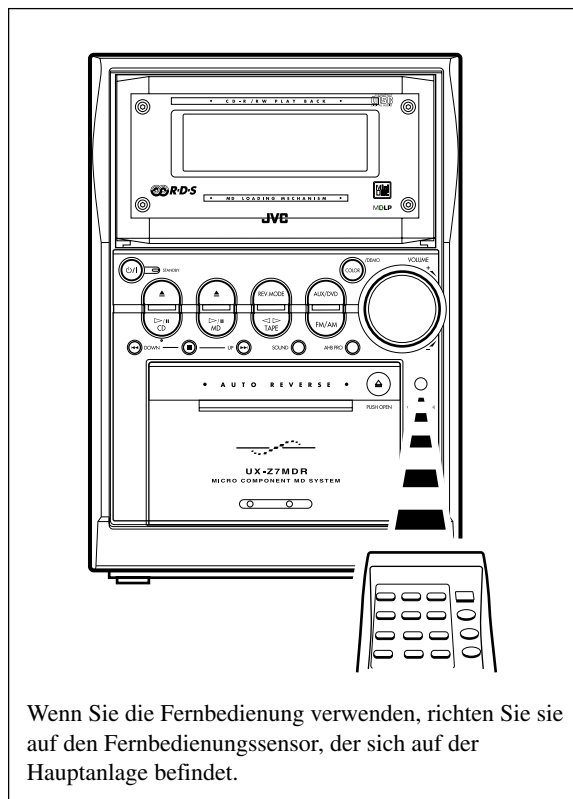

Wenn Sie die Fernbedienung verwenden, richten Sie sie auf den Fernbedienungssensor, der sich auf der Hauptanlage befindet.

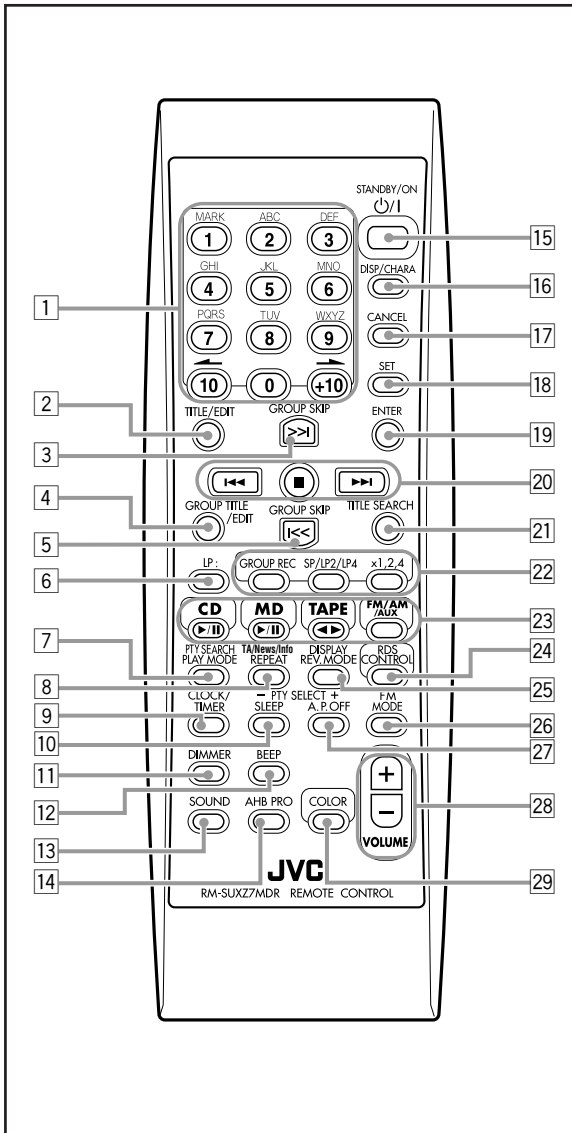

* Verwenden der Fernbedienung:

Zum Aktivieren von RDS-Funktionen drücken Sie die Taste RDS CONTROL (24) auf der Fernbedienung, und halten Sie sie gedrückt, während Sie die Tasten PTY SEARCH (7), TA/News/Info (8), DISPLAY (25), PTY SELECT + (27) und PTY SELECT - (10) drücken.

Fernbedienung

- 1 Zifferntasten
 - Tasten 1 – 10, 0 und +10 (12, 17, 18, 24, 28, 29, 47 – 49, 55 – 58)
 - Zeicheneingabetasten (A – Z, 0 – 9) (31, 59)
 - Taste MARK (31, 59)
 - Tasten → und ← (15, 31, 55, 59, 60)
- 2 Taste TITLE/EDIT (55 – 59)
- 3 Taste GROUP SKIP >>I (30, 48 – 53)
- 4 Taste GROUP TITLE/EDIT (47 – 53, 59)
- 5 Taste GROUP SKIP I<< (30, 48 – 53)
- 6 Taste LP: (39)
- 7 Taste PTY SEARCH* (19, 20)
Taste PLAY MODE (24, 25, 28 – 30)
- 8 Taste TA/News/Info* (20)
Taste REPEAT (25, 30)
- 9 Taste CLOCK/TIMER (12, 62 – 64)
- 10 Taste PTY SELECT -* (19, 20)
Taste SLEEP (65)
- 11 Taste DIMMER (12, 15)
- 12 Taste BEEP (11)
- 13 Taste SOUND (14)
- 14 Taste AHB PRO (Active Hyper Bass PRO) (14)
- 15 Taste STANDBY/ON ⏻/I (11, 63, 64)
- 16 Taste DISP/CHARA (Display/Zeichen) (12, 31, 59)
- 17 Taste CANCEL
- 18 Taste SET
- 19 Taste ENTER
- 20 Multifunktionsstasten
 - Tasten ►►I, ■ und I◄◄
- 21 Taste TITLE SEARCH (31)
- 22 Tasten zur Einstellung vom Aufnahmemodus
 - Taste GROUP REC (39)
 - Taste SP/LP2/LP4 (39)
 - Taste x1,2,4 (39)
- 23 Signalquellenwahltasten
 - Taste CD ►/|| (Wiedergabe/Pause) (11, 13, 23 – 25)
 - Taste MD ►/|| (Wiedergabe/Pause) (11, 13, 27 – 31)
 - Taste TAPE ◄► (Wiedergabe) (11, 13, 33)
 - Taste FM/AM/AUX (11, 13, 17, 18, 35)

Wenn Sie eine dieser Taste drücken, wird die Anlage ebenfalls eingeschaltet.
- 24 Taste RDS CONTROL (18 – 20)
- 25 Taste DISPLAY* (19)
Taste REV.MODE (33, 42, 43)
- 26 Taste FM MODE (17)
- 27 Taste PTY SELECT +* (19, 20)
Taste A.P.OFF (11)
- 28 Tasten VOLUME + / - (13)
- 29 Taste COLOR (9, 15)

Auspacken

Nachdem Sie die Anlage ausgepackt haben, vergewissern Sie sich, daß alle folgenden Teile in der Verpackung enthalten waren.

Die Zahl in Klammern gibt die Menge der gelieferten Teile an.

- UKW-Zimmerantenne (1)
- MW/LW-Rahmenantenne (1)
- Fernbedienung (1)
- Batterien (2)

Sollte etwas fehlen, setzen Sie sich sofort mit Ihrem Fachhändler in Verbindung.

Anschließen von Antennen

UKW-Zimmerantenne

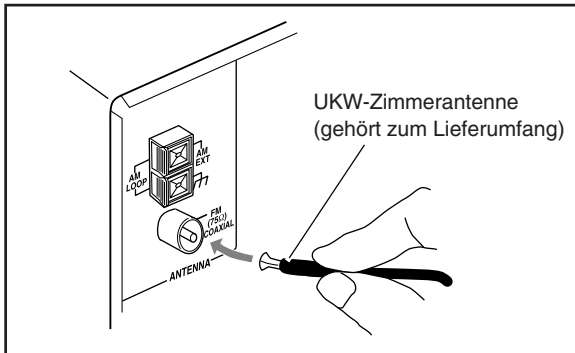

- 1** Schließen Sie die UKW-Zimmerantenne an die Buchse FM (75 Ω) COAXIAL an.
- 2** Verlegen Sie die UKW-Zimmerantenne.
- 3** Befestigen Sie die UKW-Zimmerantenne in der Position, in der Sie den besten Empfang erzielen.



Informationen zur mitgelieferten UKW-Zimmerantenne

Die zum Lieferumfang der Anlage gehörende UKW-Zimmerantenne kann temporär verwendet werden. Bei schlechtem Empfang können Sie eine UKW-Außenantenne anschließen.

So schließen Sie eine UKW-Außenantenne an:

Ehe Sie eine UKW-Außenantenne anschließen, trennen Sie die mitgelieferte UKW-Zimmerantenne ab.

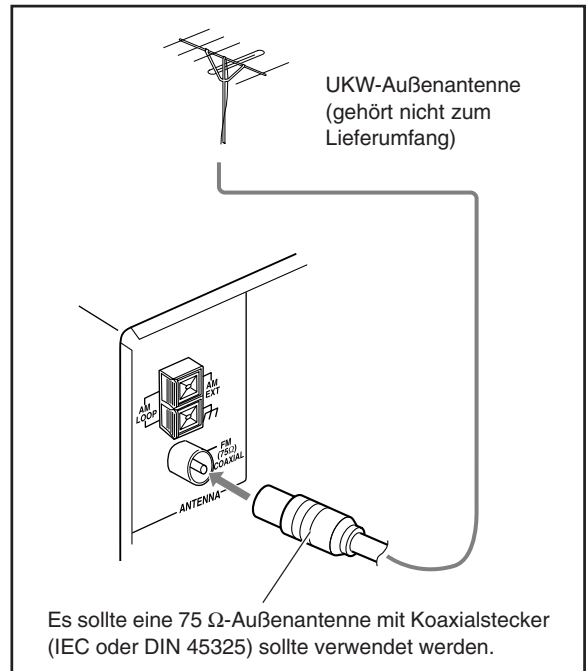

MW/LW-Antenne

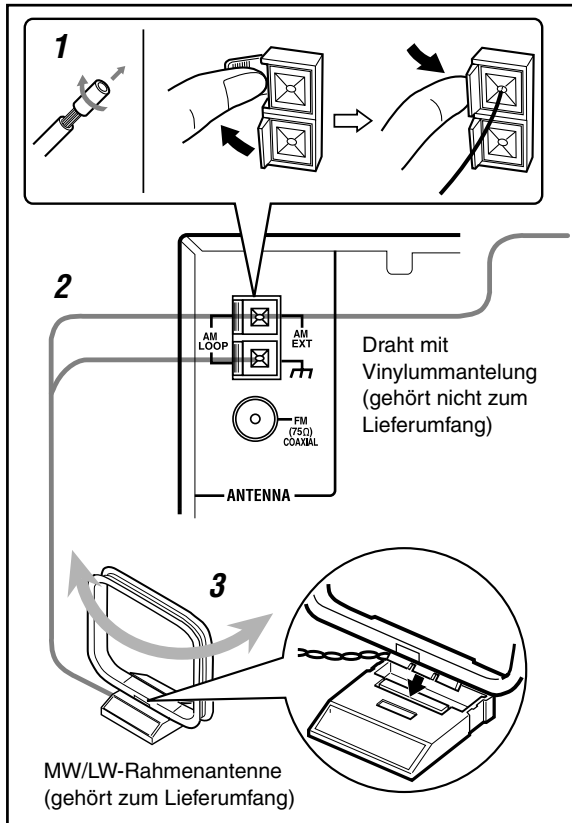

- 1** Wenn die Kabel ummantelt sind, verdrillen Sie zunächst die Drähte, und entfernen Sie anschließend die Ummantelung.
- 2** Schließen Sie die MW/LW-Rahmenantenne gemäß Darstellung in der Abbildung an die Anschlüsse AM LOOP an, und verlegen Sie ihn horizontal die MW/LW-Rahmenantenne muß weiterhin angeschlossen bleiben.
- 3** Drehen Sie die MW/LW-Rahmenantenne, bis Sie den besten Empfang erzielen.

So schließen Sie eine MW/LW-Außenantenne an

Schließen Sie bei schlechtem Empfang einen Einzeldraht mit Vinylummantelung an die Buchse AM EXT an, und verlegen Sie ihn horizontal die MW/LW-Rahmenantenne muß weiterhin angeschlossen bleiben.



So erzielen Sie einen besseren UKW- und MW/LW-Empfang

- Achten Sie darauf, daß die Antennenleiter keine anderen Anschlüsse oder Anschlußkabel berühren.
- Achten Sie darauf, daß die Antennen weder mit metallischen Teilen der Anlage noch mit Anschlußkabeln oder Netzkabeln in Berührung kommen.

Anschließen von Lautsprechern

So schließen Sie die Lautsprecher an

Sie können die Lautsprecher mit Hilfe der Lautsprecherkabel anschließen.

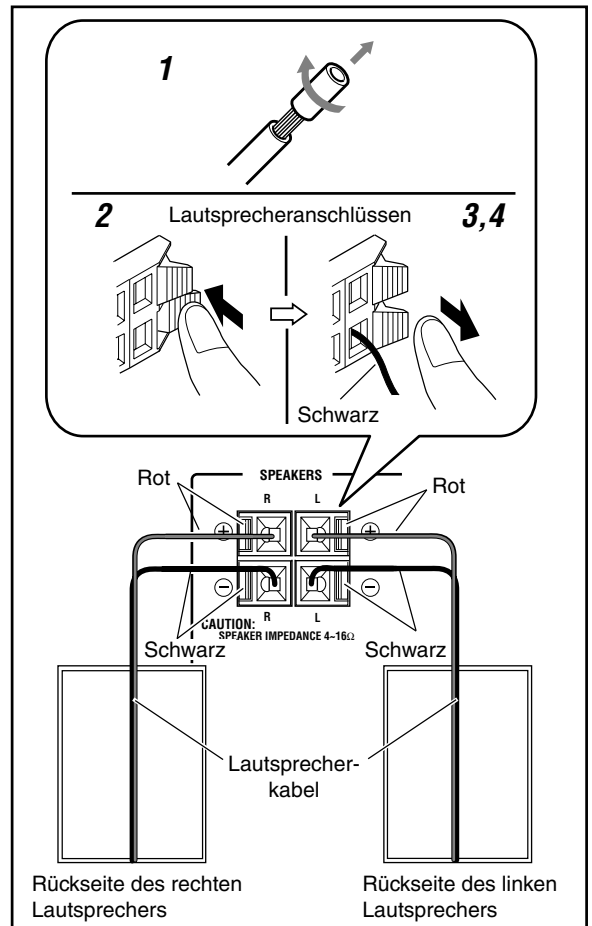

- 1** Wenn die Kabel ummantelt sind, verdrillen Sie zunächst die Drähte, und entfernen Sie anschließend die Ummantelung.
- 2** Öffnen Sie den Lautsprecheranschluß, und halten Sie ihn geöffnet.
- 3** Führen Sie das Ende des Lautsprecherkabels in den Anschluß ein.
Achten Sie beim Anschluß auf die richtige Polarität: Rot (+) in Rot (+) und Schwarz (-) in Schwarz (-).
- 4** Schließen Sie den Lautsprecheranschluß.

WICHTIG:

- Verwenden Sie ausschließlich Lautsprecher mit der Impedanz, die an den Lautsprecheranschlüssen auf der Rückseite der Anlage angegeben ist.
- Schließen Sie NICHT mehr als einen Lautsprecher pro Lautsprecheranschluss an.

So nehmen Sie die Lautsprecherbespannung ab

Die Lautsprecherbespannung kann entsprechend der Darstellung in der nachfolgenden Abbildung abgenommen werden:

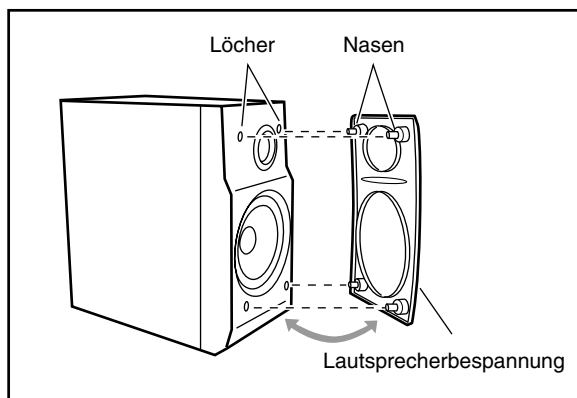

Wenn Sie die Lautsprecherbespannung abnehmen möchten, stecken Sie Ihre Finger in den oberen Bereich der Lautsprecherbespannung, und ziehen Sie die Bespannung nach außen ab. Ziehen Sie den unteren Teil ebenfalls nach außen ab.

Wenn Sie die Lautsprecherbespannung wieder anbringen möchten, führen Sie die Nasen der Lautsprecherbespannung in die entsprechenden Löcher des Lautsprechers.

Installationshinweis

Diese Anlage ist kompakt, besitzt jedoch eine hohe Leistung und wurde deshalb mit einem Gebläse ausgestattet, das sich bei steigender Anlageninnentemperatur einschaltet, wenn die Anlage ununterbrochen und/oder mit hohen Lautstärkepegeln betrieben wird.

Wenn Sie die Lautsprecher oder andere Anlage neben der Anlage aufstellen möchten, halten Sie bitte einen Abstand von mind. 1 cm zwischen Anlage und Lautsprechern/Anlage ein, um eine ausreichende Kühlwirkung zu erzielen.

Anschließen externer Anlage

Sie können ein anderes Anlage anschließen, das als Wiedergabegerät verwendet werden kann.

Wenn Sie diese Anlage anschließen und verwenden, lesen Sie auch in der jeweiligen Bedienungsanleitung nach.



- Schließen Sie KEINE anderen Komponenten an, solange die Stromversorgung eingeschaltet ist.
- Schließen Sie andere Komponenten ERST DANN an, nachdem alle Anschlüsse vorgenommen worden sind.

So schließen Sie ein externes Anlage an

Beachten Sie, daß die Stecker der Audiokabel und die Buchsen auf der Anlagenrückseite farblich codiert sind: Weiße Stecker und Buchsen sind für den linken Audiokanal, rote Stecker und Buchsen für den rechten Audiokanal vorgesehen.

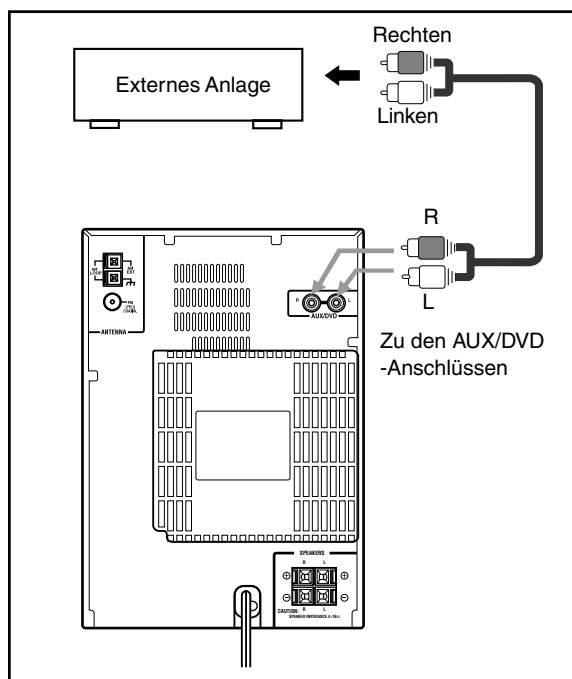

Jetzt können Sie die Anlage und die angeschlossene andere Komponente **ENDLICH** an die Stromversorgung anschließen.

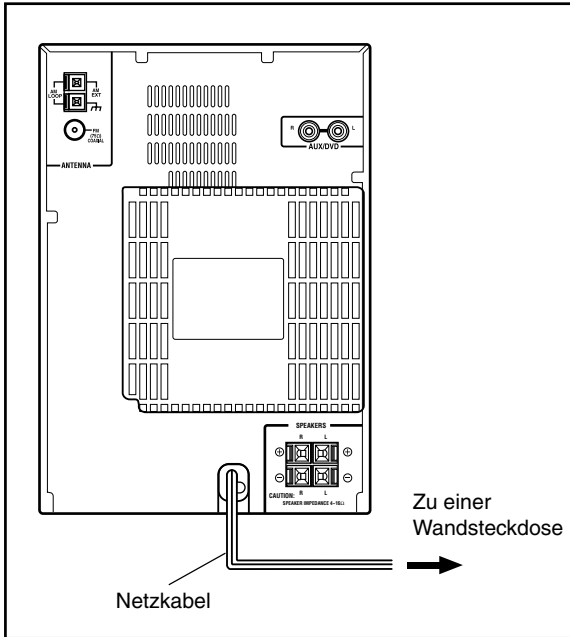

Wenn Sie das Netzkabel an eine Wandsteckdose anschließen, beginnt die Anlage automatisch mit einer Displaydemonstration. (Automatische Display-Demonstration).

- Durch Druck auf die Taste COLOR/DEMO (oder COLOR auf der Fernbedienung) für länger als 2 Sekunden schaltet sich die automatische Display-Demonstration ein bzw. aus.

Drücken Sie die Taste COLOR/DEMO (oder COLOR auf der Fernbedienung) während der Display-Demonstration wenn sich die Anlage im Bereitschaftsbetrieb befindet, **um die Display-Demonstration zu stoppen und zu beenden.**

- Durch Druck auf die Taste DIMMER oder DISP/CHARA auf der Fernbedienung wird die Display-Demonstration ebenfalls ausgeschaltet.
 - Wenn Sie die Taste DIMMER drücken und sich das Gerät im Bereitschaftsbetrieb befindet, wird die Uhrzeit mit einer Tonfolge akustisch ausgegeben (siehe Seite 12).
 - Wenn Sie die Taste DISP/CHARA drücken und sich das Gerät im Bereitschaftsbetrieb befindet, wird die Uhrzeit mit Tonfolge ein- bzw. ausgeschaltet (siehe Seite 12).

Wenn Sie die Displaydemonstration manuell starten möchten, drücken Sie die Taste COLOR/DEMO (oder COLOR auf der Fernbedienung), wenn sich die Anlage im Bereitschaftsbetrieb befindet.

- Jeder Druck auf diese Taste, wird die Displaydemonstration ein- beziehungsweise ausgeschaltet.

Einlegen der Batterien in die Fernbedienung

Legen Sie die Batterien des Typs R6P(SUM-3)/AA(15F) in die Fernbedienung ein, und achten Sie darauf, daß die Batteriepole (+ und –) mit den Markierungen (+ und –) im Batteriefach übereinstimmen.

Wenn Sie die Anlage nicht mehr mit der Fernbedienung betätigen können, wechseln Sie beide Batterien zusammen aus.

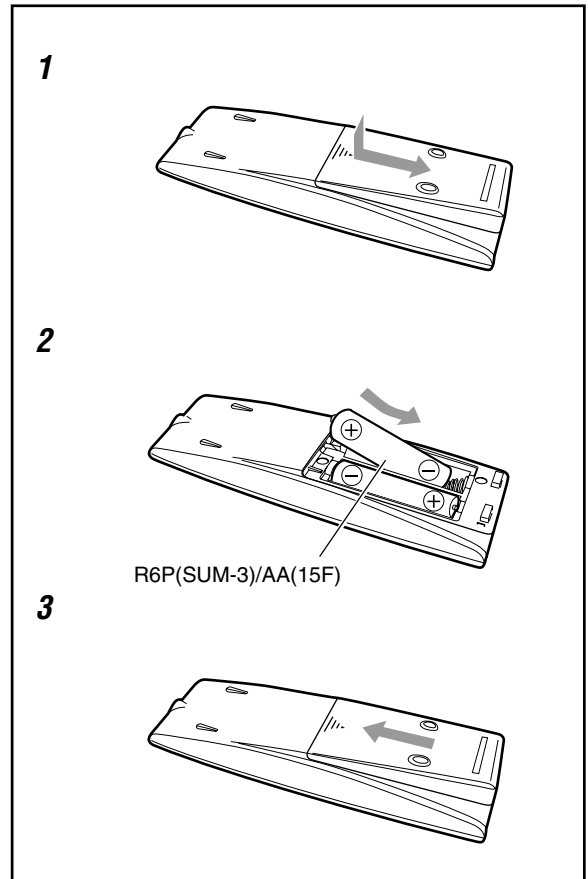

- Verwenden Sie **KEINE** alte und neue Batterie zusammen.
- Verwenden Sie **KEINE** unterschiedlichen Batterietypen.
- Setzen Sie Batterien **WEDER** Hitze **NOCH** offenem Feuer aus.
- Lassen Sie die Batterien **NICHT** im Batteriefach, wenn Sie die Fernbedienung über einen längeren Zeitraum nicht benutzen. Anderenfalls wird die Fernbedienung durch auslaufende Batterien beschädigt.

Standardoperationen

Die Tasten, die in der untenstehenden Abbildung hervorgehoben sind, werden in diesem Kapitel verwendet und erläutert (Seiten 11 bis 15).

Fernbedienung

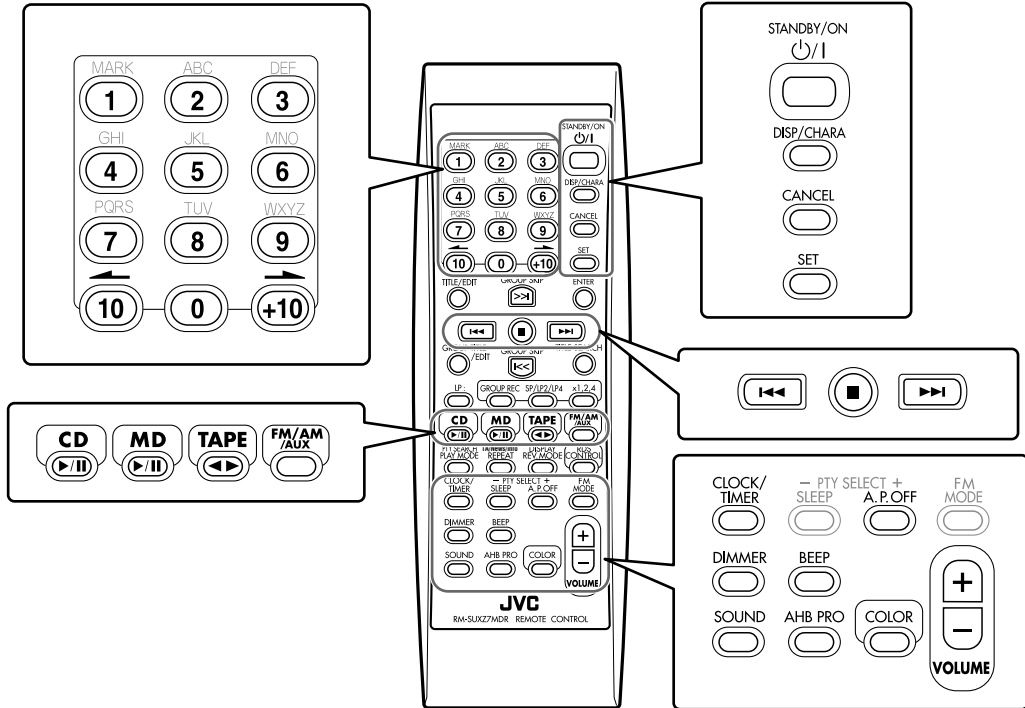

Hauptanlage

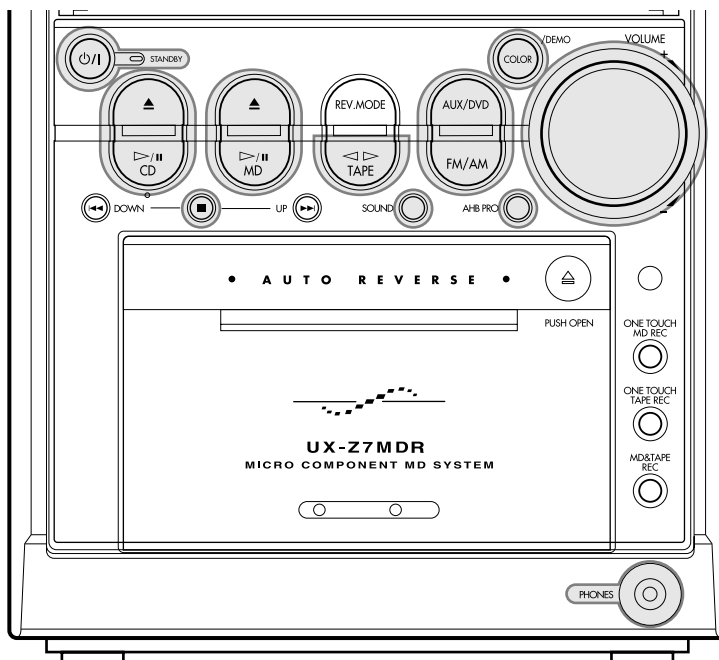

Einschalten der Stromversorgung

Wenn Sie eine der Tasten zur Auswahl der Signalquelle drücken, wird die Anlage automatisch eingeschaltet (und die Wiedergabe wird gestartet, sofern die Signalquelle bereit ist).

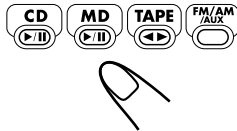

Auf der Fernbedienung:



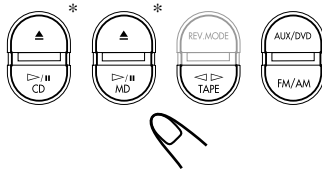

Auf der Hauptanlage:



* Durch Drücken der Taste CD ▲ oder MD ▲ wird das Gerät auch eingeschaltet.

Wenn Sie die Anlage ohne Wiedergabe einschalten möchten, drücken Sie die Taste STANDBY/ON  (oder  auf der Hauptanlage).

Die Anzeigelampe STANDBY der Hauptanlage erlischt. „HELLO“ wird im Hauptdisplay angezeigt.

Wenn Sie die Anlage ausschalten möchten (Bereitschaftsbetrieb), drücken Sie die Taste STANDBY/ON  (oder  auf der Hauptanlage) erneut. Die Anzeigelampe STANDBY der Hauptanlage leuchtet. „SEE YOU“ wird im Hauptdisplay angezeigt.

- „0:00“ wird im Hauptdisplay zu blinken, wenn Sie die integrierte Uhr noch nicht gestellt haben. Nachdem Sie die Uhr gestellt haben, wird die Uhrzeit im Hauptdisplay angezeigt, wenn die Stromversorgung ausgeschaltet ist. Informationen darüber, wie die integrierte Uhr gestellt wird, finden Sie auf Seite 12.
- Ein wenig Strom wird stets verbraucht, auch wenn sich die Anlage im Bereitschaftsbetrieb befindet.

Wenn Sie die Stromversorgung vollständig ausschalten wollen, ziehen Sie das Netzkabel aus der Netzsteckdose ab.



Wenn Sie das Netzkabel abziehen oder ein Stromausfall auftritt

Die Uhreinstellung und andere Einstellungen werden gelöscht.

Aktivierung des automatischen Abschaltens

Die Funktion automatische Abschaltung schaltet die Anlage automatisch aus, wenn für mehr als 3 Minuten kein Signal eingeht, außer wenn UKW oder MW/LW als Quelle ausgewählt ist.

Wenn die Anlage während dieses 3-Minuten-Zeitraums bedient wird, wird automatische Abschaltung vorübergehend abgebrochen, auch wenn kein Signal eingeht.

NUR auf der Fernbedienung:

Um Funktion automatische Abschaltung zu aktivieren, drücken Sie die Taste A.P.OFF.

Die Anzeige A.P.off (automatische Abschaltung) leuchtet im Display auf.

- Wenn kein Signal eingeht, beginnt die Anzeige A.P.off auf dem Display zu blinken. Vor dem automatischen Abschalten blinkt „AUTO POWER OFF“ etwa 20 Sekunden im Hauptdisplay.

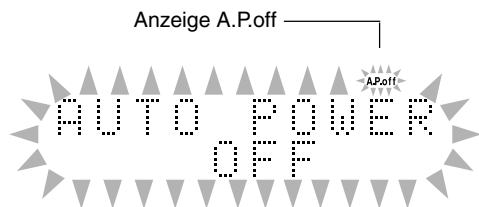

Um die Funktion automatische Abschaltung zu deaktivieren, drücken Sie die Taste A.P.OFF erneut. Die Anzeige A.P.off im Display erlischt.

Ein-/Ausschalten des Tastentons

Wenn Sie nicht möchten, dass beim Drücken einer beliebigen Taste ein Tastenton wiedergegeben wird, können Sie ihn deaktivieren, solange die Anlage eingeschaltet ist.

NUR auf der Fernbedienung:

Drücken Sie die Taste BEEP.

- Jeder Druck auf diese Taste, wird der Tastenton abwechselnd aktiviert (BEEP ON) und deaktiviert (BEEP OFF):

BEEP ON*  BEEP OFF

- * Der Tastenton wird unabhängig von den Lautstärkeeinstellungen und der Kopfhörer-Anschlüsse aktiviert.

Stellen der Uhr

Sie können Uhr unabhängig davon stellen, ob die Anlage eingeschaltet ist oder sich im Bereitschaftsbetrieb befindet.

NUR auf der Fernbedienung:

1 Drücken Sie die Taste CLOCK/TIMER.

„0:00“ wird im Hauptdisplay angezeigt, und die Stundenanzeige blinkt.

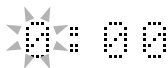

2 Drücken Sie die Taste ►► oder ◄◄ mehrfach hintereinander, um die Stunden einzustellen.

- Wenn Sie die Taste gedrückt halten, ändert sich die Stundenanzeige kontinuierlich.
- Sie können hierfür auch die Zifferntasten verwenden.
 - Drücken Sie die Taste 5, um die Stunden auf 5 zu ändern.
 - Drücken Sie die Taste +10 und dann auf 2, um die Stunden auf 12 zu ändern.
 - Drücken Sie die Taste +10 und dann auf 10, um die Stunden auf 20 zu ändern (oder drücken Sie zweimal auf +10 und dann auf 0).

3 Drücken Sie die Taste SET, um die Stunden einzugeben.

Die Minutenanzeige beginnt zu blinken.

- Wenn Sie die Stundeneinstellung korrigieren wollen, drücken Sie die Taste CANCEL. Die Stundenanzeige beginnt erneut zu blinken.

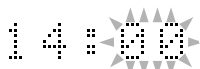

4 Drücken Sie die Taste ►► oder ◄◄ mehrfach hintereinander, um die Minuten einzustellen.

- Wenn Sie die Taste gedrückt halten, ändert sich die Minutenanzeige kontinuierlich.
- Sie können hierfür auch die Zifferntasten verwenden.
 - Drücken Sie die Taste 5, um die Minuten auf 5 zu ändern.
 - Drücken Sie die Taste +10, +10 und dann auf 5, um die Minuten auf 25 zu ändern.
 - Drücken Sie die Taste +10, +10 und dann auf 10, um die Minuten auf 30 zu ändern (oder drücken Sie dreimal auf +10 und dann auf 0).

5 Drücken Sie die Taste SET, um das Stellen der Uhr abzuschließen.

Die integrierte Uhr beginnt zu laufen.



Erneutes Einstellen der Uhr

Wenn Sie die Uhr eingestellt haben, drücken Sie mehrmals auf CLOCK/TIMER, bis im Hauptdisplay der Bildschirm zur Einstellung der Uhr angezeigt wird (die Anzeige der Stunde blinkt).



Wenn Sie das Netzkabel abziehen oder ein Stromausfall auftritt

In diesem Fall geht die Einstellung der Uhr verloren, und sie wird auf „0:00“ zurückgesetzt. Sollte dieser Fall eintreten, sie müssen die Uhr erneut stellen.

Ausschalten der Uhrzeitanzeige (Bereitschaftsbetrieb)

Drücken Sie die Taste DISP/CHARA im Bereitschaftsbetrieb.

„DISPLAY OFF“ im Hauptdisplay angezeigt wird. Die Uhrzeit wird nun nicht mehr im Hauptdisplay angezeigt.

Drücken Sie im Bereitschaftsbetrieb erneut die Taste DISP/CHARA, um die Uhrzeitanzeige einzuschalten. „DISPLAY ON“ im Hauptdisplay angezeigt wird.

Aufrufen der akustischen Uhrzeit

Wenn der Tastenton (siehe „Ein-/Ausschalten des Tastentons“ auf Seite 11) aktiviert ist und das Gerät sich im Bereitschaftsbetrieb befindet, wird die Uhrzeit mit einer Tonfolge von langen und kurzen Tönen und unterschiedlichen Tonhöhen akustisch ausgegeben.

NUR auf der Fernbedienung:

Drücken Sie bei ausgeschalteter Anlage die Taste DIMMER. Die Uhrzeit wird als vierstellige Zahl dargestellt: jeweils zwei Ziffern für Stunden und Minuten (Beispiel: 2:58 → 0258). Jede Ziffer unterscheidet sich durch eine unterschiedliche Tonhöhe, und die Zahlen bestehen aus langen und kurzen Tonfolgen. Dies wird in den folgenden Abbildungen verdeutlicht.

Unterscheidung der Ziffern:

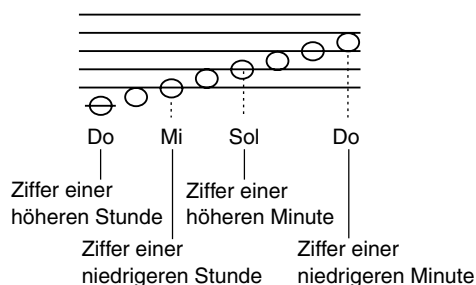

Ausgabe der Nummern:

Nummern	0	1	2	3	4
Töne	—	-	--	---	----
Nummern	5	6	7	8	9
Töne*****

*: Fünf schnell aufeinander folgende kurze Töne

Beispiel:

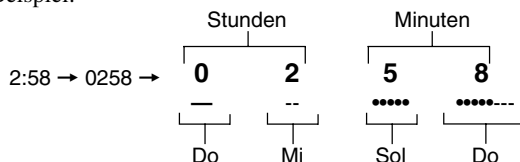

Auswählen der Signalquellen und Starten der Wiedergabe

So wählen Sie den Tuner oder ein externes Gerät als Signalquelle aus

Auf der Fernbedienung:

Drücken Sie die Taste FM/AM/AUX.

Die Anlage wird automatisch eingeschaltet (wenn sie sich im Bereitschaftsbetrieb befindet), und die zuletzt gewählte Signalquelle wird im Hauptdisplay angezeigt.

- Jeder Druck auf diese Taste, ändert sich die Signalquelle wie folgt:

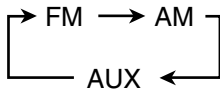

Auf der Hauptanlage:

- Drücken Sie die Taste FM/AM, um den Tuner auszuwählen.
 - Jeder Druck auf diese Taste, schaltet das Frequenzband zwischen UKW und MW-LW um.
- Drücken Sie die Taste AUX/DVD, um ein externes Komponenten auszuwählen.

- Siehe Seiten 16 bis 21 detaillierter Informationen zum Tuner-Betrieb.
- Weitere Informationen zur Bedienung von externen Komponenten finden Sie auf den Seiten 34 und 35 und in den mit den Geräten mitgelieferten Bedienungsanleitungen.

Um den CD-Spieler als Signalquelle zu wählen, müssen Sie die Taste CD ►/|| drücken.

Die Anlage wird automatisch eingeschaltet (wenn sie sich im Bereitschaftsbetrieb befindet), und „CD READING“ wird einen Augenblick im Hauptdisplay angezeigt.

- Wenn sich eine CD in der CD-Lade befindet, wird die Wiedergabe gestartet.
- „CD NO DISC“ wird im Hauptdisplay angezeigt, wenn keine CD eingelegt ist.

Um die Wiedergabe zu stoppen, müssen Sie die Taste ■ drücken.

- Siehe Seiten 22 bis 25 detaillierter Informationen.

Um den MD-Spieler als Signalquelle zu wählen, müssen Sie die Taste MD ►/|| drücken.

Die Anlage wird automatisch eingeschaltet (wenn sie sich im Bereitschaftsbetrieb befindet), und „MD READING“ wird einen Augenblick im Hauptdisplay angezeigt.

- Wenn sich eine MD im MD-Ladeschacht befindet, wird die Wiedergabe gestartet.
- „MD NO DISC“ wird im Hauptdisplay angezeigt, wenn keine MD eingelegt ist.

Um die Wiedergabe zu stoppen, müssen Sie die Taste ■ drücken.

- Siehe Seiten 26 bis 31 detaillierter Informationen.

Um den Cassetten als Signalquelle zu wählen, müssen Sie die Taste TAPE ◀▶ drücken.

Die Anlage wird automatisch eingeschaltet (wenn sie sich im Bereitschaftsbetrieb befindet), und „TAPE“ wird einen Augenblick im Hauptdisplay angezeigt.

- Die Wiedergabe wird gestartet, wenn sich eine Cassette im Cassettenladeschacht befindet.
- Um die Wiedergabe zu stoppen, müssen Sie die Taste ■ drücken.

- Siehe Seiten 32 bis 33 detaillierter Informationen.

Einstellen der Lautstärke

Sie können den Lautstärkepegel nur einstellen, solange die Anlage eingeschaltet ist.

- Die Einstellung des Lautstärkepegels hat keinen Einfluss auf die Aufnahme.

Auf der Fernbedienung:

Wenn Sie die Lautstärke anheben möchten, drücken Sie die Taste VOLUME +.

Wenn Sie die Lautstärke verringern möchten, drücken Sie die Taste VOLUME –.

- Wenn Sie die jeweilige Taste gedrückt halten, können Sie die Lautstärke kontinuierlich anheben beziehungsweise verringern.

Auf der Hauptanlage:

Drehen Sie den Drehregler VOLUME + / – im

Uhrzeigersinn, **um die Lautstärke zu anheben.**

Drehen Sie den Drehregler VOLUME + / – gegen den Uhrzeigersinn, **um die Lautstärke zu verringern.**

VOLUME 21

- Sie können als Lautstärke eine Einstellung im Bereich 0 (leise) bis 40 (maximalwert) wählen.



„CANNOT LISTEN“ wird im Hauptdisplay angezeigt

Bei Hochgeschwindigkeitsaufnahmen (siehe Seite 38) können Sie keine Signalquelle wiedergeben, und aus diesem Grund können Sie auch die Lautstärke nicht einstellen.



Ungestörter Hörgenuß

Schließen Sie einen Kopfhörer an die Buchse PHONES an. Die Wiedergabe über die Lautsprecher wird in diesem Fall deaktiviert.

Drehen Sie die Lautstärke auf jeden Fall herunter, bevor Sie den Kopfhörer anschließen oder aufsetzen.



Schalten Sie die Anlage NICHT aus (Bereitschaftsbetrieb), solange die Lautstärke auf einen hohen Pegel eingestellt ist. Anderenfalls können Ihr Hörvermögen, Ihre Lautsprecher und/oder Kopfhörer durch den plötzlichen hohen Schalldruck beschädigt werden, wenn Sie die Anlage erneut einschalten oder eine Signalquelle wiedergeben. DENKEN SIE DARAN, daß Sie den Lautstärkepegel NICHT verändern können, solange sich die Anlage im Bereitschaftsbetrieb befindet.

Verstärken der Baßfrequenzen

Die Baßfülle wird unabhängig davon aufrechterhalten, wie hoch Sie die Lautstärke einstellen—Active Hyper Bass Pro.

- Dieser Effekt hat keinen Einfluss auf die Aufnahme. Dieser Effekt kann nur bei der Wiedergabe angewendet werden.
- Diese Funktion wirkt sich auch auf den Klang der Kopfhörer aus.

Um den Effekt zu erzielen, drücken Sie die Taste AHB PRO mehrfach hintereinander, so daß „AHB BASS1“ oder „AHB BASS2“ im Hauptdisplay angezeigt wird. Die Anzeige AHBPRO auch leuchtet im Display auf.

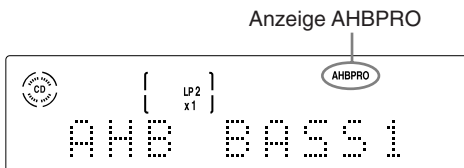

- Jeder Druck auf diese Taste, ändert sich der Modus Active Hyper Bass Pro wie folgt:

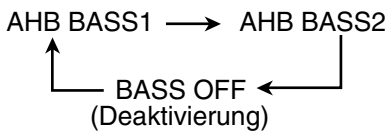

- „AHB BASS2“ ist stärker als „AHB BASS1“.

Um den Effekt wieder zu deaktivieren, drücken Sie die Taste AHB PRO mehrfach hintereinander, bis im Hauptdisplay „BASS OFF“ angezeigt wird. Die Anzeige AHBPRO im Display erlischt.

Wählen der Klangmodus

Sie können einen der 4 voreingestellten Klangmodi auswählen.

- Dieser Effekt hat keinen Einfluss auf die Aufnahme. Dieser Effekt kann nur bei der Wiedergabe angewendet werden.
- Diese Funktion wirkt sich auch auf den Klang der Kopfhörer aus.

Wenn Sie einen Klangmodus auswählen möchten, drücken Sie die Taste SOUND mehrfach hintereinander, bis der gewünschte Klangmodus im Hauptdisplay angezeigt wird.

Die Anzeige SOUND auch leuchtet im Display auf.

- Jeder Druck auf diese Taste, ändern sich die Klangmodus wie folgt:



ROCK: Die tiefen und hohen Frequenzen werden angehoben.

Diese Einstellung eignet sich für die Wiedergabe von Instrumentalmusik.

POP: Die Einstellung eignet sich für Vokalmusik oder Sprache.

CLASSIC: Diese Einstellung eignet sich für die Wiedergabe klassischer Musik.

JAZZ: Die Einstellung eignet sich für die Wiedergabe Jazzmusik.

FLAT: Die Klangmodus wird deaktiviert.

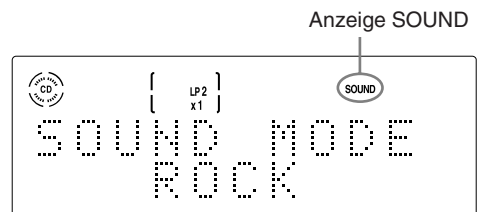

Beispiel: Die Einstellung „ROCK“ wird ausgewählt.

Wenn Sie die aktuell ausgewählte Klangmodus anzeigen möchten, drücken Sie die Taste SOUND.

Die aktuell ausgewählte Klangmodus wird im Hauptdisplay angezeigt.

Um Klangmodus möchten wieder zu deaktivieren, drücken Sie die Taste SOUND mehrfach hintereinander, bis im Hauptdisplay „FLAT“ angezeigt wird. Die Anzeige SOUND im Display erlischt.

Einstellen der Display-Beleuchtung

Sie können die Beleuchtungsfarbe und -helligkeit der elektronischen Schwingblende und des Displayfensters ändern.

Auswahl der Beleuchtungsfarbe

Sie können die Beleuchtungsfarbe Ihren Vorlieben anpassen.

Drücken Sie die Taste COLOR (oder COLOR/DEMO auf der Hauptanlage) mehrfach hintereinander solange die Anlage eingeschaltet ist, bis die von Ihnen gewünschte Farbe im Hauptdisplay erscheint.

- Jeder Druck auf diese Taste, ändert die Beleuchtungsfarbe wie folgt:

RAINBOW:	Die elektronische Schwingblende und das Display werden mit den Regenbogenfarben beleuchtet.
↓	
GRADATION:	Die Beleuchtungsfarbe wird in verschiedenen Abstufungen angezeigt.
↓	
WATER:	Ein blaues Beleuchtungsfarbschema.
↓	
FANTASY:	Die elektronische Schwingblende und das Display werden mit Pastellfarben beleuchtet.
↓	
CANDLE:	Ein rotes Beleuchtungsfarbschema.
↓	
FOREST:	Ein grünes Beleuchtungsfarbschema.
↓	
SNOW:	Ein weißes Beleuchtungsfarbschema.
↓	
SKY:	Ein auf Himmelsfarben basierendes Beleuchtungsfarbschema. Die Farbe ändert sich zu bestimmten Zeiten, wenn die Uhrzeit eingestellt wurde. Andernfalls wird „ADJUST CLOCK!“ im Hauptdisplay zu blinken.
↓	
MANUAL1:	Sie können die Beleuchtungsfarbe Ihren Vorlieben anpassen (siehe rechte Spalte).
↓	
MANUAL2:	
↓	
	(zurück zum Anfang)



Weitere Informationen zur Beleuchtungsfarbe

- Die Beleuchtungsfarben können nicht immer präzise wiedergegeben werden. Je nach Umgebungsbedingungen (Zimmertemperatur usw.), in denen die Anlage verwendet wird, oder den Einstellungen für DIMMER, können sich leichte Veränderungen in den Farben ergeben.
- Wenn Sie die Farben ändern, scheint das Display sich vor und zurück zu bewegen. Das ist eine Charakteristik dieser Anlage und stellt keine Fehlfunktion dar.
- Starke Lichteinwirkung kann das Display verdunkeln. Dies ist jedoch keine Fehlfunktion.
- Die elektronische Schwingblende wird während des Betriebs warm. Dies stellt keine Fehlfunktion dar.

Erstellen Ihrer Lieblingsfarben

Sie haben die Möglichkeit, zwei Ihrer Lieblingsfarben zu erstellen und diese im Speicher als „MANUAL1“ und „MANUAL2“ abzuspeichern.

- Es besteht ein Zeitlimit für die Ausführung der folgenden Schritte. Wenn der Modus zur Farbeinstellung von der Anlage beendet wird, müssen Sie das Verfahren wieder bei Schritt 1 beginnen.

NUR auf der Fernbedienung:

- 1 Drücken Sie die Taste COLOR mehrfach hintereinander, bis „MANUAL1“ oder „MANUAL2“ im Hauptdisplay angezeigt wird.** Der einzustellende Helligkeitswert beginnt zu blinken.

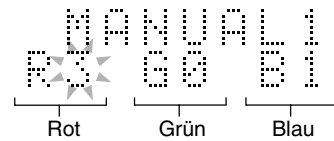

- 2 So stellen Sie die Helligkeit für jede von Ihnen ausgewählte Farbe ein.**

- 1) **Drücken Sie die Taste → oder ← um die Farbe auszuwählen, die Sie einstellen möchten.**
- 2) **Drücken Sie die Taste ►► oder ◄◄ mehrfach hintereinander, um die Helligkeit (innerhalb eines Bereichs von 0 bis 3) einzustellen.**
 - Je höher der Wert, desto heller wird die Farbe.
- 3) **Wiederholen Sie die Schritte 1) und 2), um Ihre Lieblingsfarbe einzustellen.**



notes Wenn Sie das Netzkabel abziehen oder ein Stromausfall auftritt

Die von Ihnen vorgenommenen Farbeinstellungen werden gelöscht. In diesem Fall wird die Beleuchtung auf „RAINBOW“ gestellt, jedoch bleiben die Farben erhalten, die Sie unter „MANUAL1“ und „MANUAL2“ erstellt haben.

So ändern Sie die Helligkeit des Displays

NUR auf der Fernbedienung:

Drücken Sie die Taste DIMMER solange die Anlage eingeschaltet ist.

- Jeder Druck auf diese Taste, ändert die Displayhelligkeit wie folgt:

DIMMER1:	Die Display-Beleuchtung wird abgedunkelt.
↓	
DIMMER2:	Die Display-Beleuchtung wird ausgeschaltet.
↓	
DIMMER OFF:	Die Display-Beleuchtung wird eingeschaltet.

- Durch Drücken der Taste COLOR (oder COLOR/DEMO auf der Hauptanlage) wird die Display-Helligkeit ebenfalls wieder hergestellt.

↓
(zurück zum Anfang)

Einstellung von UKW- und MW-/LW-Sendungen

Die Tasten, die in der untenstehenden Abbildung hervorgehoben sind, werden in diesem Kapitel verwendet und erläutert (Seiten 17 bis 21).

Fernbedienung

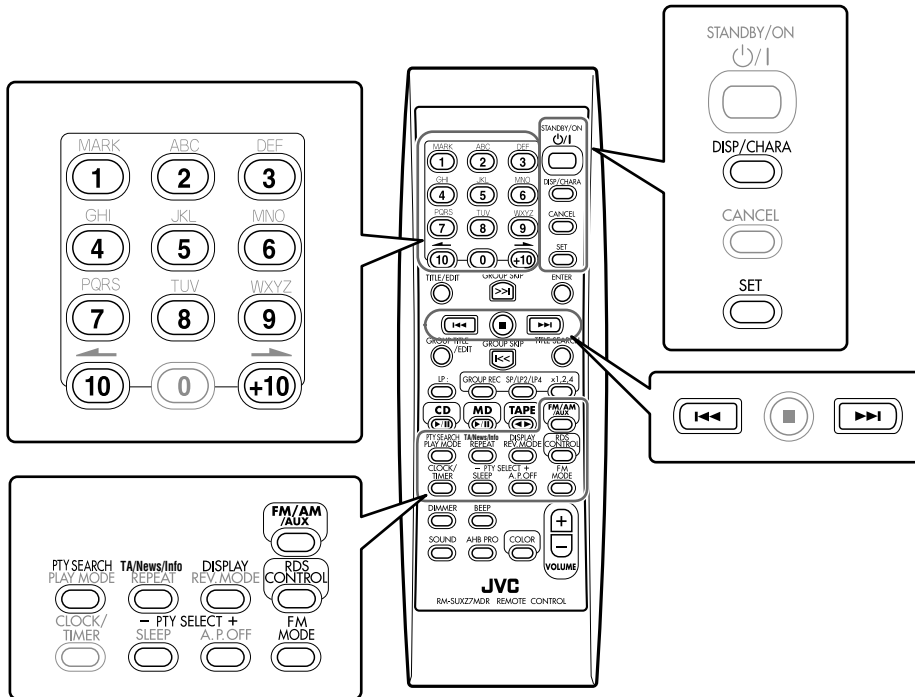

Sie können die Tasten der Anlage nicht verwenden, um die RDS-Funktionen zu steuern. Verwenden Sie hierzu nur die Tasten der Fernbedienung.

Hauptanlage

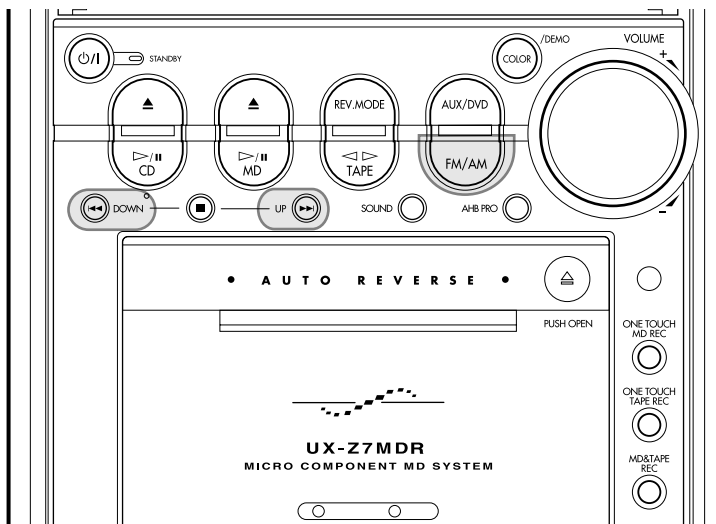

Einstellen eines Senders

1 Drücken Sie die Taste FM/AM/AUX (oder FM/AM auf der Hauptanlage), um entweder „UKW-“ oder „MW-/LW-“ auszuwählen.

Wenn diese Taste zum ersten Mal betätigt wird, schaltet sich die Anlage automatisch mit der zuletzt eingestellten Signalquelle ein.

Auf der Fernbedienung:

- Jeder Druck auf diese Taste, ändert sich die Signalquelle wie folgt:

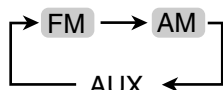

Auf der Hauptanlage:

- Jeder Druck auf diese Taste, schaltet das Frequenzband zwischen UKW und MW/LW um.

2 Drücken Sie die Taste ►►| oder |◄◄ (UP oder DOWN auf der Hauptanlage) gedrückt halten, bis sich die Sendefrequenz im Hauptdisplay ändert.

- ►►| (UP): Hiermit werden höhere Frequenzen gewählt.
- |◄◄ (DOWN): Hiermit werden niedrigere Frequenzen gewählt.

Die Anlage beginnt mit der Sendersuche und unterbricht die Suche, sobald ein Sender mit ausreichender Signalstärke gefunden wird.

- Wenn eine UKW-Sendung stereophon übertragen wird, leuchtet die Anzeige STEREO des Displays.

Wenn Sie den Suchvorgang beenden möchten, drücken Sie die Taste ►►| oder |◄◄ (oder UP oder DOWN auf der Hauptanlage).



Die Taste ►►| oder |◄◄ wird mehrfach hintereinander gedrückt (oder UP oder DOWN auf der Hauptanlage)

Die Frequenz wird schrittweise geändert.

So ändern Sie den UKW-Empfangsbetrieb

Wenn eine UKW-Stereosendung rauscht oder nur mit Schwierigkeiten empfangen werden kann, können Sie den UKW-Empfangsmodus ändern, um den Empfang zu verbessern.

NUR auf der Fernbedienung:

Drücken Sie die Taste FM MODE.

- Jeder Druck auf diese Taste, wechselt der UKW-Empfangsmodus zwischen STEREO und MONO.

STEREO: Dies sollte die Normaleinstellung sein. Sendungen werden stereophon wiedergegeben, sofern sie stereophon ausgestrahlt werden. Die Anzeige STEREO leuchtet, wenn UKW-Stereosendungen empfangen werden (nur bei gutem Empfang).

MONO: Wählen Sie diese Einstellung, wenn eine UKW-Stereosendung nur mit Schwierigkeiten empfangen werden kann oder verrauscht ist. Der Empfang wird verbessert, aber der Stereoeffekt geht verloren. Die Anzeige MONO des Displays schaltet sich ein.

Ändern der Informationen im Hauptdisplay

NUR auf der Fernbedienung:

Jeder Druck auf diese Taste DISP/CHARA, wechselt die Anzeige im Display zwischen der Signalquelle und der Uhrzeit.

- Wenn eine MD eingelegt wird, erscheint vor der Uhrzeitanzeige die verbleibende Aufnahmezeit der MD („REC REMAIN“).

Speichern von Sendern

Sie können 30 UKW- und 15 MW-/LW-Sender manuell speichern.

In einigen Fällen wurden bereits Testfrequenzen für den Tuner gespeichert, da die Programmierfunktion vor dem Versand im Werk überprüft wurde. Hierbei handelt es sich nicht um eine Fehlfunktion. Sie können die gewünschten Sender im Speicher mit Hilfe des folgenden Verfahrens sichern.

- Es besteht ein Zeitlimit für die Ausführung der folgenden Schritte. Wenn die Einstellung abrechnen, ehe Sie sie fertiggestellt haben, beginnen Sie erneut mit Schritt 2.

NUR auf der Fernbedienung:

1 Stellen Sie den Sender ein (entweder auf UKW oder auf MW/LW), den Sie speichern wollen.

- Weitere Informationen finden Sie unter „Einstellen eines Senders“ auf der linken Seite.

2 Drücken Sie die Taste SET.

Die Speicherplatznummer beginnt in den folgenden Fällen zu blinken:

FM 1 87.50MHz

Beispiel: Sie stellen in Schritt 1 einen UKW-Sender ein.

- Die Anlage zeigt zu Beginn immer Speicherplatznummer 1 an.

3 Drücken Sie die Zifferntasten, um eine Speicherplatznummer auszuwählen.

Beispiel: Drücken Sie die Taste 5, um Programmplatz 5 zu wählen.

Drücken Sie die Zifferntaste +10 und anschließend 5, um Programmplatz 15 zu wählen.

Drücken Sie die Zifferntaste +10 und anschließend 10, um Programmplatz 20 zu wählen.

Um die Speicherplatznummer 30 zu wählen, drücken Sie die Taste +10, +10 und anschließend 10.

- Sie können die Speicherplatznummer auch auswählen, indem Sie die Taste ►►| oder |◄◄ drücken.

4 Drücken Sie erneut die Taste SET.

„STORED“ wird einen Augenblick lang im Hauptdisplay angezeigt.

STORED

Der in Schritt 1 eingestellte Sender wird unter der Kanalnummer gespeichert, die in Schritt 3 gewählt wurde.

- Wenn ein Sender unter einer Kanalnummer gespeichert wird, die bereits belegt ist, wird der zuvor gespeicherte Sender gelöscht.



Wenn Sie das Netzkabel abziehen oder ein Stromausfall auftritt

Die gespeicherten UKW- und MW/LW-Sender werden nach einem Tag gelöscht. Sollte dieser Fall eintreten, speichern Sie die Sender erneut.

Abrufen eines gespeicherten Senders

NUR auf der Fernbedienung:

- 1 Drücken Sie die Taste FM/AM/AUX, um entweder „UKW-“ oder „MW-/LW-“ auszuwählen. Wenn diese Taste zum ersten Mal betätigt wird, schaltet sich die Anlage automatisch mit der zuletzt eingestellten Signalquelle ein.

- Jeder Druck auf diese Taste, ändert sich die Signalquelle wie folgt:

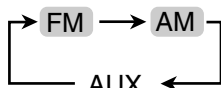

- 2 Drücken Sie die Zifferntasten, um eine Speicherplatznummer auszuwählen.

Beispiel: Drücken Sie die Taste 5, um Programmplatz 5 zu wählen.

Drücken Sie die Zifferntaste +10 und anschließend 5, um Programmplatz 15 zu wählen.

Drücken Sie die Zifferntaste +10 und anschließend 10, um Programmplatz 20 zu wählen.

Um die Speicherplatznummer 30 zu wählen, drücken Sie die Taste +10, +10 und anschließend 10.

Empfangen von UKW-Sendern mit RDS

Das Radiodatensystem (RDS) ermöglicht es UKW-Sendern, zusammen mit den regulären Sendesignalen ein zusätzliches Signal zu übertragen. Beispielsweise können Sender ihren Stationsnamen sowie Informationen über die aktuelle Sendung übermitteln, wie z. B. Sport oder Musik usw.

Wenn Sie einen UKW-Sender hören, der den RDS-Dienst bietet, „RDS“ wird im Hauptdisplay angezeigt.

FM 1 RDS
87.50MHz

Mit dieser Anlage können Sie folgende RDS-Signale empfangen:

PS (Program Service—Sendername):

Allgemein bekannte Sendernamen werden angezeigt.

PTY (Program Type—Sendungstyp):

Der Sendungstyp wird angezeigt.

RT (Radio Text—Radiotext):

Es werden Textmeldungen angezeigt, die der Sender überträgt.

Enhanced Other Networks:

Enhanced Other Networks bietet Informationen über Sendungstypen, die andere RDS-Sender ausstrahlen und im Augenblick nicht vom eingestellten Sender ausgestrahlt werden.

Der RDS-Betrieb kann nur über die Fernbedienung gesteuert werden. Sie müssen die Taste RDS CONTROL gedrückt halten, während Sie auf die Tasten drücken, die auf der Fernbedienung orangefarben gekennzeichnet sind—PTY SEARCH, TA/News/Info, DISPLAY, PTY SELECT + und PTY SELECT –.



Weitere Informationen über RDS

- Nicht alle UKW-Sender bieten RDS-Signale an, und nicht alle RDS-Sender bieten dieselben Dienste an. Falls Sie Fragen haben, setzen Sie sich mit den lokalen Sendern in Verbindung, um Näheres über die RDS-Dienste in Ihrem Empfangsbereich zu erfahren.
- RDS funktioniert möglicherweise nicht richtig, wenn der Sender, den Sie eingestellt haben, die Signale nicht richtig überträgt oder die Signalstärke nicht ausreicht.

Ändern der RDS-Informationen

RDS-Informationen werden im Display angezeigt, solange Sie einen UKW-Sender hören.

NUR auf der Fernbedienung:

1 Drücken Sie die Taste **RDS CONTROL** bei der Wiedergabe eines UKW-Senders, und halten Sie sie gedrückt, bis Sie das nachstehende Verfahren abgeschlossen haben.

2 Drücken Sie die Taste **DISPLAY**.

- Jeder Druck auf diese Taste, werden im Display nacheinander folgende Informationen angezeigt:

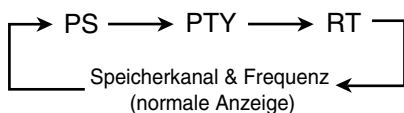

3 Lassen Sie die Taste **RDS CONTROL** wieder los.



Keine PS-, PTY- oder RT-Signale vom eingestellten Sender

„NO PS“, „NO PTY“ oder „NO RT“ wird im Hauptdisplay angezeigt.



Die Anlage benötigt etwas Zeit, um die RDS-Informationen anzuzeigen, die von einem Sender empfangen werden

„PS“, „PTY“ oder „RT“ können im Hauptdisplay angezeigt werden.

Suchen von Sendungen mit PTY-Codes (PTY-Suche)

Einer der Vorteile von RDS besteht darin, dass Sie bestimmte Sendungen durch Angabe des entsprechenden PTY-Codes suchen können.

- Die Funktion PTY-Suche steht nur für gespeicherte Sender zur Verfügung.
- Es besteht ein Zeitlimit für die Ausführung der folgenden Schritte. Wenn die Einstellung abbrechen, ehe Sie sie fertiggestellt haben, beginnen Sie erneut mit Schritt **1**.

NUR auf der Fernbedienung:

1 Drücken Sie die Taste **RDS CONTROL** bei der Wiedergabe eines UKW-Senders, und halten Sie sie gedrückt, bis Sie das nachstehende Verfahren abgeschlossen haben.

2 Drücken Sie die Taste **PTY SEARCH**. „PTY SELECT“ wird im Hauptdisplay angezeigt.

3 Drücken Sie die Taste **PTY SELECT +** oder **-**, um einen **PTY-Code** auszuwählen.

Der zuvor ausgewählte PTY-Code beginnt im Hauptdisplay zu blinken.

Beispiel: „News“ ist ausgewählt.

- Jeder Druck auf diese Taste, werden die PTY-Codes wie folgt (weitere Informationen können Sie auch der Liste auf Seite 21 entnehmen):

News ⇄ Affairs ⇄ Info ⇄ Sport ⇄ Educate
 ⇄ Drama ⇄ Culture ⇄ Science ⇄ Varied ⇄
 Pop M ⇄ Rock M ⇄ Easy M ⇄ Light M ⇄
 Classics ⇄ Other M ⇄ Weather ⇄ Finance ⇄
 Children ⇄ Social ⇄ Religion ⇄ Phone In ⇄
 Travel ⇄ Leisure ⇄ Jazz ⇄ Country ⇄
 Nation M ⇄ Oldies ⇄ Folk M ⇄ Document ⇄
 TEST ⇄ Alarm! ⇄ (zurück zum Anfang)

4 Drücken Sie erneut die Taste **PTY SEARCH**.

Während der Suche blinkt der ausgewählte PTY-Code im Hauptdisplay.

Beispiel: „Info“ ist als PTY-Code ausgewählt.

Der Anlage durchsucht 30 gespeicherte UKW-Sender, beendet den Suchlauf, wenn die gewünschte Sendung gefunden wird, und stellt diesen Sender ein.

5 Lassen Sie die Taste **RDS CONTROL** wieder los.

Wenn keine Sendung gefunden wird, wird „NOT FOUND“ im Hauptdisplay angezeigt, und die Anlage gibt den zuletzt empfangenen Sender wieder.

So setzen Sie die Suche nach dem ersten gefundenen Sender fort, drücken Sie erneut die Taste PTY SEARCH, wenn der gewählte PTY-Code im Hauptdisplay blinkt (während Sie die Taste RDS CONTROL gedrückt halten).

So beenden Sie die Suche jederzeit während des Suchvorgangs, drücken Sie während der Suche die Taste PTY SEARCH (während Sie die Taste RDS CONTROL gedrückt halten).

Vorübergehendes Umschalten auf eine gewünschte Sendung

Durch die Enhanced Other Networks-Funktion kann die Anlage von einem Sender vorübergehend auf einen anderen Sender Ihrer Wahl umschalten (TA, News oder Info), es sei denn, Sie hören einen Sender, der keinen RDS-Dienst bietet. Dies gilt für einige UKW-Sender sowie alle MW/LW-Sender.

- Die Enhanced Other Networks-Funktion steht nur für gespeicherte Sender zur Verfügung.
- Es besteht ein Zeitlimit für die Ausführung der folgenden Schritte. Wenn die Einstellung abbrechen, ehe Sie sie fertiggestellt haben, beginnen Sie erneut mit Schritt 1.

NUR auf der Fernbedienung:

1 Drücken Sie die Taste RDS CONTROL bei der Wiedergabe eines UKW-Senders, und halten Sie sie gedrückt, bis Sie das nachstehende Verfahren abgeschlossen haben.

2 Drücken Sie die Taste TA/News/Info. „EON SELECT“ wird im Hauptdisplay angezeigt.

3 Drücken Sie die Taste PTY SELECT + oder –, um einen Enhanced Other Networks-Datentyp ausgewählt ist.

Der Name des ausgewählten Enhanced Other Networks-Datentyps beginnt im Hauptdisplay zu blinken.

- Jeder Druck auf diese Taste, ändert sich der Enhanced Other Networks-Datentyp wie folgt:

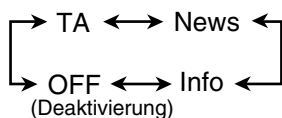

TA: Verkehrsdurchsagen

News: Nachrichten

Info: Sendung mit dem Zweck, Informationen im weitesten Sinn zu vermitteln.

OFF: Die Enhanced Other Networks-Funktion ist deaktiviert.

4 Drücken Sie die Taste TA/News/Info erneut.

Die Anzeige erlischt.

Jetzt ist diese Funktion aktiviert. Weitere Informationen finden Sie unter „Eigentliche Funktionsweise der Enhanced Other Networks-Funktion“ auf Seite unten.

5 Lassen Sie die Taste RDS CONTROL wieder los.

Wenn Sie die Enhanced Other Networks-Funktion deaktivieren möchten, wählen Sie im Schritt 3 die Einstellung „OFF“.

- Wenn Sie die Enhanced Other Networks-Funktion deaktivieren, während eine Sendung wiedergegeben wird, die mit Hilfe der Enhanced Other Networks-Funktion eingestellt wurde, gibt die Anlage den zuvor eingestellten Sender wieder.
- Die Enhanced Other Networks-Funktion wird deaktiviert, wenn Sie „CD“, „MD“ oder „TAPE“ als Signalquelle auswählen. Sie wird allerdings nur vorübergehend deaktiviert, wenn Sie „AM“ als Signalquelle auswählen.
- Die Enhanced Other Networks-Funktion wird ebenfalls deaktiviert, wenn Sie die Anlage ausschalten.

Eigentliche Funktionsweise der Enhanced Other Networks-Funktion:

FALL 1

Kein Sender überträgt zur Zeit eine Sendung des von Ihnen gewünschten Typs

Die Anlage setzt die Wiedergabe des aktuellen Senders fort.



Wenn ein Sender eine Sendung überträgt, die dem von Ihnen gewünschten Typ entspricht, schaltet die Anlage automatisch auf diesen Sender um. Der empfangene PTY-Code beginnt im Hauptdisplay zu blinken.



Nach Beendigung des Programms schaltet die Anlage wieder auf den zuvor empfangenen Sender zurück. Die Enhanced Other Networks-Funktion bleibt weiterhin aktiviert.

FALL 2

Ein Sender überträgt zur Zeit eine Sendung des von Ihnen gewünschten Typs

Die Anlage empfängt weiterhin den Sender. Der empfangene PTY-Code beginnt im Hauptdisplay zu blinken.



Nach Beendigung des Programms schaltet die Anlage wieder auf den zuvor empfangenen Sender zurück. Die Enhanced Other Networks-Funktion bleibt weiterhin aktiviert.

Alarmfunktion

Wenn ein „Alarm!“ signal (Notfallsignal) von einem Sender empfangen wird, während eine Radiosendung wiedergegeben wird, schaltet das Anlage automatisch auf den Sender um, von dem dieses „Alarm!“ signal stammt. Diese Umschaltung erfolgt nicht, wenn Sie einen Sender hören, der keinen RDS-Betrieb unterstützt (alle MW-/LW- und einige UKW-Sender).

Testfunktion

Das TEST signal wird zum Testen des „Alarm!“ signals verwendet. Bei einem Testsignal arbeitet der Receiver wie bei einem „Alarm!“ signal.

Wird ein TEST signal empfangen, während eine Radiosendung wiedergegeben wird, schaltet das Anlage automatisch auf den Sender um, der das TEST signal sendet. Diese Umschaltung erfolgt nicht, wenn Sie einen Sender hören, der keinen RDS-Betrieb unterstützt (alle MW-/LW- und einige UKW-Sender).

**Weitere Informationen über die Enhanced Other Networks-Funktion**

- Enhanced Other Networks-Daten, die von einigen Sendern ausgestrahlt werden, sind möglicherweise nicht mit dieser Anlage kompatibel.
- Während Sie eine Sendung hören, die durch die Enhanced Other Networks-Funktion eingestellt wurde, wird der Sender nicht gewechselt, selbst wenn ein anderer Sender des Netzes eine Sendung mit denselben Enhanced Other Networks-Daten ausstrahlt.
- Solange Sie eine Sendung hören, die durch die Enhanced Other Networks-Funktion eingestellt wurde, können Sie als einzige Tunersteuertasten die Tasten RDS CONTROL, TA/News/Info und DISPLAY verwenden.
- Wenn abwechselnd zwischen dem Sender, der durch die Enhanced Other Networks-Funktion eingestellt wurde, und dem aktuell eingestellten Sender umgeschaltet wird, drücken Sie die Taste TA/News/Info, um die Enhanced Other Networks-Funktion zu deaktivieren. Wenn Sie die Taste nicht drücken, wird schließlich der aktuell eingestellte Sender wiedergegeben (in diesem Fall wird „NOT FOUND“ angezeigt), und die Anzeige des im Display blinkenden Enhanced Other Networks-Datentyps erlischt.

Beschreibung der PTY-Codes:

News:	Nachrichten.	Finance:	Börsen-, Handels- und Wirtschaftsberichte usw.
Affairs:	Themensendung, in der aktuelle Nachrichten ausführlicher behandelt werden—Debatte oder Analyse.	Children:	Sendungen für ein junges Zielpublikum.
Info:	Sendung mit dem Zweck, Informationen im weitesten Sinn zu vermitteln.	Social:	Sendungen über Soziologie, Geschichte, Geographie, Psychologie und Gesellschaft.
Sport:	Sendung über sportliche Ereignisse.	Religion:	Sendungen mit religiösem Inhalt.
Educate:	Bildungssendungen.	Phone In:	Sendungen, an denen Zuhörer entweder per Telefon oder auf einem öffentlichen Forum teilnehmen können.
Drama:	Hörspiele und Hörspielserien.	Travel:	Reiseberichte.
Culture:	Sendungen, die sich mit nationaler oder regionaler Kultur einschließlich Sprache, Theater usw. beschäftigen.	Leisure:	Sendungen über Freizeitaktivitäten.
Science:	Sendungen über Naturwissenschaften und Technik.	Jazz:	Jazzmusik.
Varied:	Dieser Code wird hauptsächlich für Wortsendungen verwendet, wie z. B. Quizsendungen, Ratespiele und Interviews.	Country:	Musik, die aus den Südstaaten Amerikas stammt oder die diese Tradition fortsetzt.
Pop M:	Kommerzielle Musik, die aktuell Anklang findet.	Nation M:	Aktuelle Popmusik des Landes oder der Region in der Sprache dieses Landes.
Rock M:	Rockmusik.	Oldies:	Musik aus dem sogenannten „goldenen Zeitalter“ der Popmusik.
Easy M:	Leichte Unterhaltungsmusik mit Easy-Listening-Charakter.	Folk M:	Musik, die ihre Wurzeln in der Musikkultur eines bestimmten Landes hat.
Light M:	Instrumentalmusik und Vokal- oder Chormusik.	Document:	Tatsachenberichte, die in ermittelndem Stil vermittelt werden.
Classics:	Darbietung von Orchestermusik, Symphonien, Kammermusik usw.	TEST:	Sendung zum Testen, ob Anlage oder Receiver bei Notrufdurchsagen funktionieren.
Other M:	Musik, die keine der anderen Kategorien paßt.	Alarm!:	Notrufdurchsagen.
Weather:	Wetterberichte und Wettervorhersagen.		

Einige UKW-Sender stufen die PTY-Codes möglicherweise anders ein als die obige Liste.

Wiedergeben von CDs (CD-R/CD-RW)

Die Tasten, die in der untenstehenden Abbildung hervorgehoben sind, werden in diesem Kapitel verwendet und erläutert (Seiten 23 bis 25).

Fernbedienung

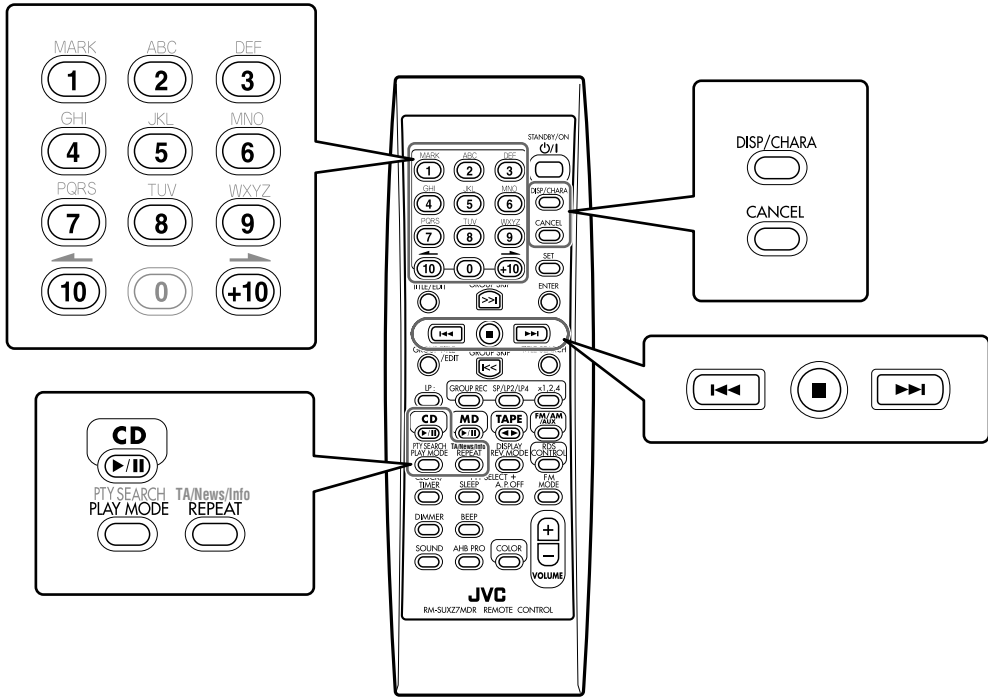

Hauptanlage

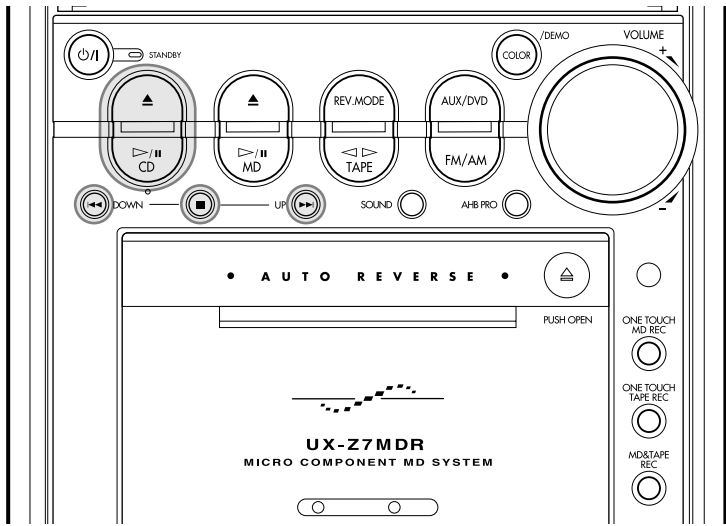

Vorsichtsmaßnahmen bei der Wiedergabe von CDs

Dieses Anlage kann Discs mit den folgenden Bezeichnungen abspielen:



Audio-CD



CD Recordable (CD-R)



CD ReWritable (CD-RW)

Neben den oben aufgeführten CDs kann das Anlage Audiodaten abspielen, die über CD-Text, CD-G (CD Graphics) und CD-Extra aufgezeichnet wurden.

Wiedergabe einer CD-R oder CD-RW

Vom Benutzer bearbeitete CD-Rs (beispielbare CD) und CD-RWs (wiederbeschreibbare CD) können wiedergegeben werden, wenn sie bereits „finalisiert“ sind. Wenn Sie versuchen, **nicht finalisierte** Discs wiederzugeben, wird möglicherweise „CD NO DISC“ im Hauptdisplay angezeigt.

- Sie können **NUR** Original-CD-Rs oder CD-RWs wiedergeben, die im **Format Musik-CD** aufgenommen wurden. (Wenn CD-RWs in einem anderen Format aufgenommen wurden, löschen Sie alle Daten vollständig, bevor Sie die CD-RWs neu beschreiben).



Spielen Sie **AUF KEINEN FALL** CD-Rs oder CD-RWs ab, die mit Klangdateien wie z. B. MP3 bespielt wurden!

- Bevor Sie CD-Rs oder CD-RWs abspielen, lesen Sie sorgfältig ihre Bedienungsanleitung.
- Bestimmte CD-Rs oder CD-RWs können wegen ihrer Disc-Eigenschaften, Beschädigung oder Verschmutzung, oder wegen einer verschmutzten Linse im Anlage nicht auf dieser Anlage abgespielt werden.

Wichtige Hinweise:

- Sie erhalten grundsätzlich die beste Klangqualität, wenn Sie Ihre CDs und das Anlage sauber halten.
 - Lagern Sie CDs in ihren Hüllen und verwahren Sie diese in Schränken oder Regalen.
 - Halten Sie die CD-Ladeschächte geschlossen, wenn sie gerade nicht verwendet werden.
- Wenn Sie ständig Discs mit unregelmäßigen Formen abspielen (herzförmig, achteckig, usw.) kann der CD-Drehmechanismus beschädigt werden.

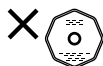

- CD-RWs benötigen eventuell eine längere Ablesezeit, weil CD-RWs einen niedrigeren Reflexionsgrad haben als reguläre CDs.

Wiedergeben der gesamten CD —normale Wiedergabe

1 Drücken Sie die Taste CD ▲ auf der Hauptanlage.

Die Anlage wird automatisch eingeschaltet, die elektronische Schwingblende fährt nach unten, und anschließend wird die CD-Lade ausgefahren.

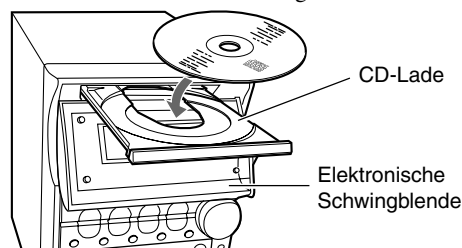

2 Legen Sie eine CD ordnungsgemäß in die kreisförmige Vertiefung mit dem Etikett nach oben ein.

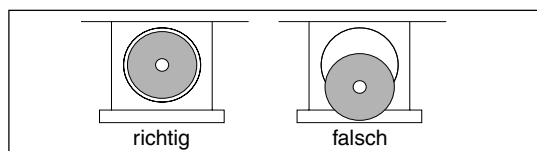

- Wenn Sie eine CD-Single (8 cm) verwenden, legen Sie sie in die innere kreisförmige Vertiefung der CD-Lade.

3 Drücken Sie die Taste CD ►/II.

Die CD-Lade wird geschlossen, und anschließend wird die elektronische Schwingblende automatisch nach oben gefahren.

Die CD-Anzeige beginnt auf dem Display zu blinken und die Wiedergabe der CD startet mit dem ersten Titel.

- Wenn Sie die Taste CD ▲ anstelle von CD ►/II drücken, wird die CD-Lade eingefahren und die elektronische Schwingblende geschlossen, jedoch startet die CD-Wiedergabe nicht.

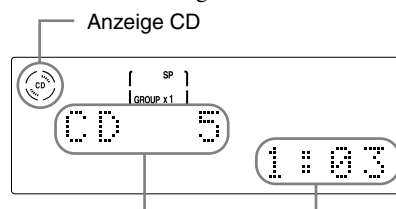

Die CD-Wiedergabe wird nach dem Abspielen aller Titel auf der CD beendet.

Wenn Sie die Wiedergabe beenden möchten, drücken Sie die Taste ■.

Wenn Sie die CD entnehmen möchten, drücken Sie die Taste CD ▲.

- Drücken Sie nach dem Entnehmen der Disc wieder die Taste CD ▲, um den Disc-Ladeschacht zu schließen.

CD-Grundwiedergabe

Während der Wiedergabe einer CD, können Sie die folgenden Operationen ausführen.

So unterbrechen Sie die Wiedergabe kurzfristig Drücken Sie die Taste CD ►/II.

Die CD-Anzeige und die Anzeige der verstrichenen Spielzeit beginnen auf dem Display zu blinken.

- Wenn der Tastentouren aktiviert (siehe Seite 11) und das Anlage auf Pause geschaltet ist, wird ein akustisches Signal ausgegeben.

Um die Wiedergabe wiederaufzunehmen, drücken Sie erneut die Taste CD ►/II.

So suchen Sie eine bestimmte Stelle eines Titels während der Wiedergabe

Drücken Sie die Taste ►► oder ◀◀, und halten Sie sie gedrückt.

- ►►: Der Titel wird im schnellen Suchlauf vorwärts wiedergegeben.
- ◀◀: Der Titel wird im schnellen Suchlauf rückwärts wiedergegeben.

So springen Sie zu einem anderen Titel

Drücken Sie die Taste ►► oder ◀◀ mehrfach hintereinander.

- ►►: Der Anfang des nächsten Titels oder der nachfolgenden Titel wird gesucht.
- ◀◀: Der Anfang des aktuellen Titels oder der vorherigen Titel wird gesucht.

So springen Sie mit Hilfe der Zifferntasten direkt zu einem anderen Titel

NUR auf der Fernbedienung:

Wenn Sie die Zifferntasten drücken, können Sie den gewünschten Titel wiedergeben.

Beispiel: Drücken Sie die Zifferntaste 5, um Titel 5 zu wählen.

Drücken Sie die Zifferntaste +10 und anschließend 5, um Titel 15 zu wählen.

Drücken Sie die Zifferntaste +10 und anschließend 10, um Titel 20 zu wählen.

Drücken Sie die Zifferntaste +10, +10, +10 und anschließend 2, um Titel 32 zu wählen.

Ändern der Informationen im Hauptdisplay

NUR auf der Fernbedienung:

Jeder Druck auf diese Taste DISP/CHARA, wechselt die Anzeige im Hauptdisplay zwischen der Signalquelle und der Uhrzeit.

- Wenn eine MD eingelegt wird, erscheint vor der Uhrzeitanzeige die verbleibende Aufnahmezeit der MD („REC REMAIN“).

Die CD-Anzeige



CD wird geladen



Bei der Wiedergabe



Bei Pause

Programmieren der Wiedergabereihenfolge der Titel—programmierte Wiedergabe

Sie können die Reihenfolge festlegen, in der die Titel wiedergegeben werden sollen, bevor Sie die Wiedergabe starten. Es können maximal 32 Titel programmiert werden.

NUR auf der Fernbedienung:

- 1 Legen Sie eine CD ein.
- 2 Drücken Sie die Taste CD ►/II und anschließend ■. „CD“ wird als Signalquelle ausgewählt.

- 3 Drücken Sie die Taste PLAY MODE mehrfach hintereinander, so daß „CD PROGRAM“ im Hauptdisplay angezeigt wird. Die Anzeige PRGM (Programm) leuchtet im Display auf.

- Jeder Druck auf diese Taste, ändert sich der Wiedergabebetrieb wie folgt:

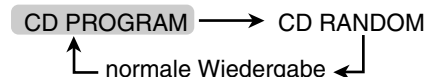

- 4 Drücken Sie die Zifferntasten, um die Titel auszuwählen.

- Informationen darüber, wie Sie die Zifferntasten verwenden, weitere Informationen finden Sie auf der linken Seite unter „So springen Sie mit Hilfe der Zifferntasten direkt zu einem anderen Titel“.

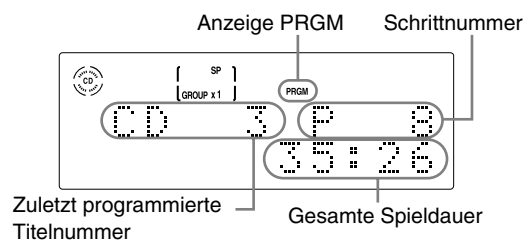

Beispiel: Es wurden 8 Titel programmiert.

- 5 Drücken Sie die Taste CD ►/II.

Die Titel werden in der Reihenfolge wiedergegeben, die Sie programmiert haben.

Die programmierte Wiedergabe ist beendet, sobald alle einprogrammierten Titel abgespielt wurden (Wiederholbetrieb nicht aktiviert).

Wenn Sie die Wiedergabe beenden möchten, drücken Sie die Taste ■.

Die zuletzt programmierte Titelnummer und die Gesamtspieldauer werden im Hauptdisplay angezeigt.

Wenn Sie die programmierte Wiedergabe beenden möchten, drücken Sie vor oder nach der Wiedergabe die Taste PLAY MODE ein- oder zweimal, so daß ein anderer Wiedergabemodus aktiviert wird (Wiedergabe in zufälliger Reihenfolge oder normale Wiedergabe).

So überprüfen Sie den Programminhalt

Bevor Sie die Wiedergabe starten, können Sie den Programminhalt überprüfen, indem Sie die Taste ►►| oder |◄◄ drücken.

- ►►|: Die programmierten Titel werden in der programmierten Reihenfolge angezeigt.
- |◄◄: Die programmierten Titel werden in umgekehrter Programmierreihenfolge angezeigt.

So ändern Sie das Programm

Vor der Wiedergabe können Sie den zuletzt programmierten Titel löschen, indem Sie die Taste CANCEL auf der Fernbedienung drücken. Jeder Druck auf diese Taste, wird der jeweils zuletzt programmierte Titel des Programms gelöscht.

Wenn Sie dem Programm weitere Titel hinzufügen wollen, bevor die Wiedergabe gestartet wird, brauchen Sie lediglich die Titelnummern zu wählen, die Sie hinzufügen möchten.

Wenn Sie das gesamte Programm löschen möchten, drücken Sie die Taste CD ▲, um die CD auszuwerfen.

- Wenn die Anlage ausgeschaltet wird, wird auch das gesamte Programm gelöscht.



Wenn Ihre Eingabe ignoriert wird,

haben Sie versucht, einen Titel zu programmieren, die auf der entsprechenden CD nicht existiert (beispielsweise Titel 14 einer CD, auf der nur 12 Titel vorhanden sind). Solche Eingaben werden ignoriert.



Wenn Sie versuchen, einen 33. Schritt zu programmieren,

wird „MEMORY FULL“ im Hauptdisplay angezeigt.



Die Gesamtspieldauer beträgt 100 Minuten oder mehr

In diesem Fall wird die Gesamtspieldauer nicht angezeigt („--:--“ erscheint statt dessen im Display).

Wiedergeben in zufälliger Reihenfolge —Zufallswiedergabe

Die Titel aller eingelegten CDs werden in zufälliger Reihenfolge wiedergegeben.

NUR auf der Fernbedienung:

1 Legen Sie eine CD ein.

2 Drücken Sie die Taste CD ►/|| und anschließend ■.

„CD“ wird als Signalquelle ausgewählt.

3 Drücken Sie die Taste PLAY MODE mehrfach hintereinander, bis „CD RANDOM“ im Hauptdisplay angezeigt wird.

Die Anzeige RANDOM leuchtet im Display auf.

- Jeder Druck auf diese Taste, ändert sich der Wiedergabebetrieb wie folgt:

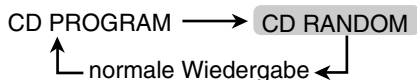

4 Drücken Sie die Taste CD ►/||.

Die Titel werden in zufälliger Reihenfolge wiedergegeben.

Die Wiedergabe in zufälliger Reihenfolge wird beendet, sobald alle Titel abgespielt wurden.

Wenn Sie den aktuellen Titel überspringen möchten, drücken Sie die Taste ►►|.

- Sie können nicht zu den vorherigen Titeln zurückspringen, wenn Sie die Taste |◄◄ drücken.

Wenn Sie die Wiedergabe beenden möchten, drücken Sie die Taste ■.

Wenn Sie die Wiedergabe in zufälliger Reihenfolge beenden möchten, drücken Sie vor oder nach der Wiedergabe die Taste PLAY MODE ein- oder zweimal, so daß ein anderer Wiedergabemodus aktiviert wird (normale Wiedergabe oder programmierte Wiedergabe).

Wiederholen von Titeln —wiederholte Wiedergabe

Sie können die Wiedergabe aller Titel, der programmierten Titel oder eines einzelnen Titels, der gerade wiedergegeben wird, beliebig oft wiederholen.

NUR auf der Fernbedienung:

Wenn Sie die Wiedergabe wiederholen möchten, drücken Sie während oder vor der Wiedergabe die Taste REPEAT.

- Jeder Druck auf diese Taste, ändert sich der wiederholte Wiedergabebetrieb wie folgt:

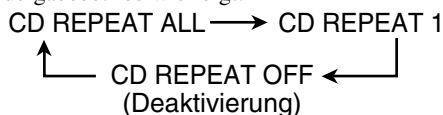

„CD REPEAT ALL“:

Alle Titel auf der CD (bei normaler oder Wiedergabe in zufälliger Reihenfolge) oder alle Titel des Programms werden wiederholt wiedergegeben. Die Anzeige ☞ ALL leuchtet im Display auf.

„CD REPEAT 1“:

Es wird ein Titel wiederholt.

Die Anzeige ☞ leuchtet im Display auf.

„CD REPEAT OFF“:

Die wiederholte Wiedergabe wird deaktiviert.

- Wenn die CD ausgeworfen oder die Anlage ausgeschaltet wird, wird ebenfalls der Wiederholbetrieb beendet.

Wenn Sie die Wiedergabe beenden möchten, drücken Sie die Taste ■.

Auswerfen der CD verhindern—Disc Lock

Sie können verhindern, dass die CD oder MD ausgeworfen wird und Discs sperren.

Weitere Informationen hierzu siehe „Auswerfen der CD verhindern—Disc Lock“ auf Seite 28.

Wiedergeben von MDs

Die Tasten, die in der untenstehenden Abbildung hervorgehoben sind, werden in diesem Kapitel verwendet und erläutert (Seiten 27 bis 31).

Fernbedienung

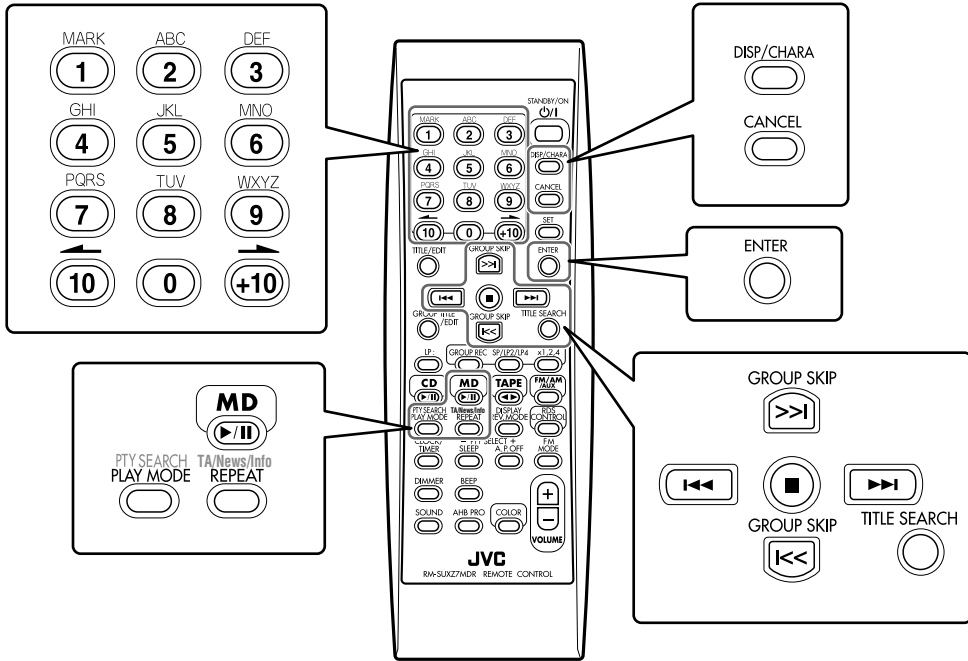

Hauptanlage

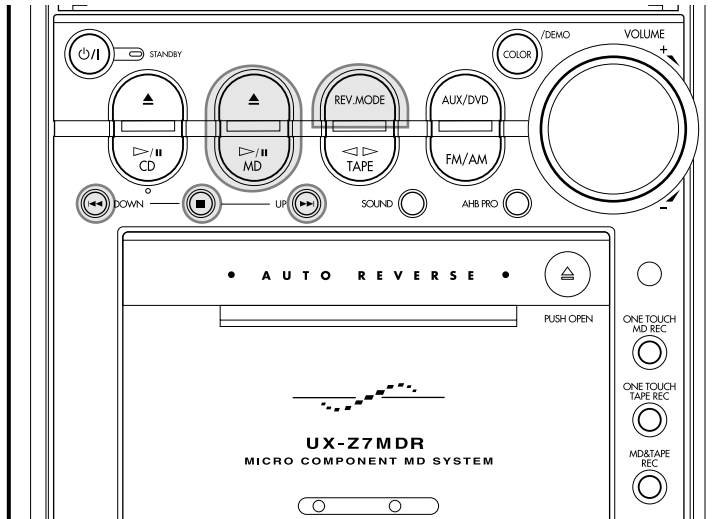

Wiedergeben der gesamten MD —normale Wiedergabe

1 Drücken Sie die Taste MD ▲ auf der Hauptanlage.

Die Anlage wird automatisch eingeschaltet, die elektronische Schwingblende fährt nach oben, und anschließend liegt der MD-Ladeschacht frei.

- Wenn sich eine MD bereits im MD-Ladeschacht befindet, wird sie ausgeworfen.

2 Legen Sie eine MD in den MD-Ladeschacht ein.

Die MD wird eingezogen, und anschließend fährt die elektronische Schwingblende automatisch nach unten.

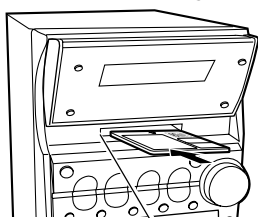

Legen Sie eine MD in der Richtung ein, die auf der MD gekennzeichnet ist.

MD-Ladeschacht

- Wenn MD aktuell als Signalquelle ausgewählt ist, werden die Informationen über die eingelegte MD wie folgt angezeigt:

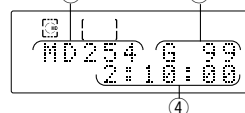
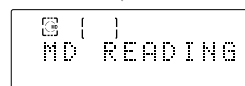
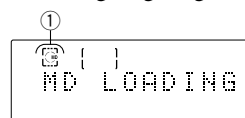

- ① Anzeige MD
- ② Gesamtzahl der Titel
- ③ Anzahl der Gruppen (bei MDs mit Gruppen)*1
- ④ Gesamte Spieldauer*2

*1 Wenn die eingelegte MD über keine Gruppen verfügt, wird die Gruppennummer als „--“ angezeigt.

*2 Wenn die geladene MD einen Namen besitzt, wird dieser für einen Moment im Hauptdisplay angezeigt.

3 Drücken Sie die Taste MD ►/II.

Die MD-Anzeigen des Displays blinken, und die Wiedergabe der MD beginnt mit dem ersten Titel. Die Anzeige des Aufnahmelängenmodus (SP/LP2/LP4) des Hauptdisplays wird angezeigt. (Weitere Informationen zum Aufnahmelängenmodus finden Sie in der rechten Spalte).

Die Wiedergabe der MD wird automatisch gestoppt, nachdem alle Titel der MD wiedergegeben worden sind.

Wenn Sie die Wiedergabe beenden möchten, drücken Sie die Taste ■.

Wenn Sie die MD auswerfen möchten, drücken Sie die Taste MD ▲.

- Drücken Sie nach dem Entnehmen der Disc wieder die Taste MD ▲, um den elektronische Schwingblende zu schließen.



Beachten Sie folgendes, während die Anlage die MD einzieht:

- Drücken Sie NICHT die Taste MD ▲.
- Schließen Sie die elektronische Schwingblende NICHT gewaltsam.



Die MD oder der Titel besitzt einen Titel

Der Titel wird im unteren Bereich des Hauptdisplays angezeigt. (Wenn der Titel lang ist und nicht auf einmal angezeigt werden kann, läßt die Anlage den Titel rollen, um den gesamten Titel anzuzeigen).



Informationen über den Aufnahmelängenmodus

MDs werden im selben Aufnahmelängenmodus wiedergegeben, in dem sie aufgenommen wurden. Wenn die Wiedergabe einer MD beginnt, wird der Wiedergabemodus des aktuellen Titel im Hauptdisplay angezeigt.

SP: Diese Anzeige bezieht sich auf Titel, die mit diesem Anlage im Standardstereomodus aufgezeichnet wurden oder die durch einen mit MDLP inkompatiblen MD-Recorder bespielt wurden (siehe unten).

LP2: Diese Anzeige bezieht sich auf Titel, die im Stereoaufzeichnungsmodus mit doppelter Laufflänge aufgezeichnet wurde.

LP4: Diese Anzeige bezieht sich auf Titel, die im Stereoaufzeichnungsmodus mit vierfacher Laufflänge aufgezeichnet wurde.

Weitere Einzelheiten finden Sie auf Seite 38.

MDLP ist ein neues Audiokompressionsverfahren (ATRAC3), das eine stereophone Aufnahme mit zweifacher (oder vierfacher) Laufflänge ermöglicht.

Das Logo MDLP finden Sie auf MD-Recordern und -Spielern, die mit MDLP kompatibel sind. Auch MDs, die mit dem Verfahren ATRAC3 vorbespielt sind (hierzu gehören keine bespielbaren MDs), tragen dieses Logo.

MD-Grundwiedergabe

Während der Wiedergabe einer MD können Sie folgende Operationen ausführen.

So unterbrechen Sie die Wiedergabe kurzfristig Drücken Sie die Taste MD ►/II.

Die MD-Anzeige und die Anzeige der verstrichenen Spielzeit beginnen auf dem Display zu blinken.

- Wenn der Tastenton aktiviert (siehe Seite 11) und das Anlage auf Pause geschaltet ist, wird ein akustisches Signal ausgegeben.

Um die Wiedergabe wiederaufzunehmen, drücken Sie erneut die Taste MD ►/II.

So suchen Sie eine bestimmte Stelle eines Titels während der Wiedergabe

Drücken Sie die Taste ►►| oder |◄◄, und halten Sie sie gedrückt.

- ►►|: Der Titel wird im schnellen Suchlauf vorwärts wiedergegeben.
- |◄◄: Der Titel wird im schnellen Suchlauf rückwärts wiedergegeben.

So springen Sie zu einem anderen Titel

Drücken Sie die Taste ►►| oder |◀◀ mehrmals hintereinander.

- ►►|: Der Anfang des nächsten Titels oder der nachfolgenden Titel wird gesucht.
- |◀◀: Der Anfang des aktuellen Titels oder der vorherigen Titel wird gesucht.

So springen Sie mit Hilfe der Zifferntasten direkt zu einem anderen Titel

NUR auf der Fernbedienung:

Wenn Sie die Zifferntasten drücken, können Sie den gewünschten Titel wiedergeben.

Beispiel: Drücken Sie die Zifferntaste 5, um Titel 5 zu wählen.

Drücken Sie die Zifferntaste +10 und anschließend 5, um Titel 15 zu wählen.

Drücken Sie die Zifferntaste +10 und anschließend 10, um Titel 20 zu wählen.

Drücken Sie die Zifferntaste +10, +10, +10 und anschließend 2, um Titel 32 zu wählen.

Ändern der Informationen im Hauptdisplay

NUR auf der Fernbedienung:

Jeder Druck auf diese Taste DISP/CHARA, ändern sich die Informationen im Hauptdisplay wie folgt:

Während der Wiedergabe und Pause:

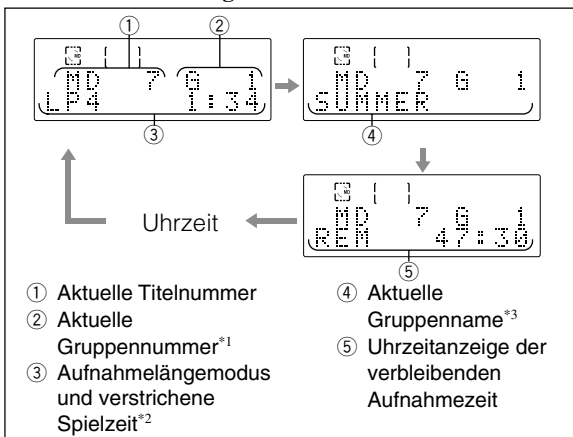

Bei gestopptem MD-Recorder:

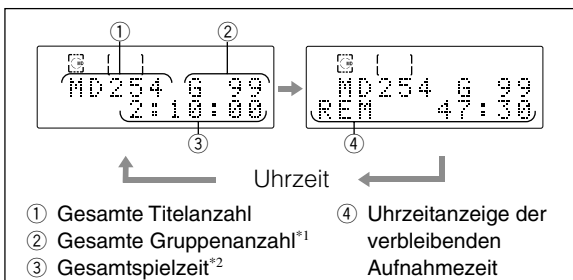

*¹ Es erscheint „-“, wenn der aktuelle Titel zu keiner Gruppe gehört oder wenn die Disc über keine Gruppen verfügt.

*² Wenn der aktuelle Musiktitel oder die Disc einen Namen besitzt, wird dieser für einen Moment angezeigt.

*³ Wenn eine Gruppe keinen Titel hat, wird „NO TITLE“ angezeigt.

Die MD-Anzeige



MD wird geladen



Bei der Wiedergabe



Bei Pause

Auswerfen der CD verhindern—Disc Lock

Sie können verhindern, dass die CD oder MD ausgeworfen wird und Discs sperren.

NUR auf der Hauptanlage:

Auswerfen der CD verhindern

Halten Sie im Bereitschaftsbetrieb die Taste ■ gedrückt und drücken Sie die Taste REV.MODE.

Für kurze Zeit wird „LOCKED“ angezeigt im Hauptdisplay, und die eingelegten Discs (CD und MD) sind gesperrt.



Falls Sie versuchen, gesperrte CDs auszuwerfen, wird „LOCKED“ eingeblendet, um anzuzeigen, dass die Disc-Sperre aktiviert ist.

Um die Sperre wieder aufzuheben, wiederholen Sie das obige Vorgehen.

Für kurze Zeit wird „UNLOCKED“ angezeigt im Hauptdisplay, und die Sperre für die eingelegten Discs (CD und MD) ist aufgehoben.

Programmieren der Wiedabereihenfolge der Titel—programmierte Wiedergabe

Sie können die Reihenfolge festlegen, in der die Titel wiedergegeben werden sollen, bevor Sie die Wiedergabe starten. Es können maximal 32 Titel programmiert werden.

NUR auf der Fernbedienung:

- 1 Legen Sie eine MD ein.
- 2 Drücken Sie die Taste MD ►/II und anschließend ■. „MD“ wird als Signalquelle ausgewählt.
- 3 Drücken Sie die Taste PLAY MODE mehrfach hintereinander, bis „MD PROGRAM“ im Hauptdisplay angezeigt wird. Die Anzeige PRGM (Programm) leuchtet im Display auf.
 - Jeder Druck auf diese Taste, ändert sich der Wiedergabebetrieb wie folgt:

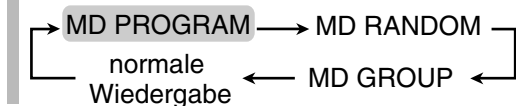

4 Drücken Sie die Zifferntasten, um die Titel auszuwählen.

- Informationen darüber, wie Sie die Zifferntasten verwenden, weitere Informationen finden Sie auf der vorherigen Seite unter „So springen Sie mit Hilfe der Zifferntasten direkt zu einem anderen Titel“.

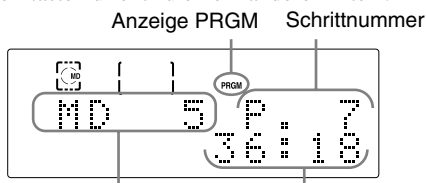

Zuletzt programmierte Titelnummer Gesamte Spieldauer
Beispiel: Es wurden 7 Titel programmiert.

5 Drücken Sie die Taste MD ►/II.

- Die Titel werden in der Reihenfolge wiedergegeben, die Sie programmiert haben.
- Die programmierte Wiedergabe ist beendet, sobald alle einprogrammierten Titel abgespielt wurden (Wiederholbetrieb nicht aktiviert).

Wenn Sie die Wiedergabe beenden möchten, drücken Sie die Taste ■.

Die zuletzt programmierte Titelnummer und die Gesamtspieldauer werden im Hauptdisplay angezeigt.

Wenn Sie die programmierte Wiedergabe beenden möchten, drücken Sie vor oder nach der Wiedergabe mehrmals auf die Taste PLAY MODE, so daß ein anderer Wiedergabemodus aktiviert wird (Wiedergabe in zufälliger Reihenfolge, Gruppenwiedergabe oder normale Wiedergabe).

So überprüfen Sie den Programminhalt

Bevor Sie die Wiedergabe starten, können Sie den Programminhalt überprüfen, indem Sie die Taste ►► oder ◀◀.

- ►►: Die programmierten Titel werden in der programmierten Reihenfolge angezeigt.
- ◀◀: Die programmierten Titel werden in umgekehrter Programmierreihenfolge angezeigt.

So ändern Sie das Programm

Bevor Sie die Wiedergabe starten, können Sie den zuletzt programmierten Titel löschen, indem Sie die Taste CANCEL auf der Fernbedienung drücken. Jeder Druck auf diese Taste, wird der jeweils zuletzt programmierte Titel des Programms gelöscht.

Wenn Sie dem Programm weitere Titel hinzufügen wollen, bevor die Wiedergabe gestartet wird, brauchen Sie lediglich die Titelnummern zu wählen, die Sie hinzufügen möchten.

Wenn Sie das gesamte Programm löschen möchten, drücken Sie die Taste MD ▲, um die MD auszuwerfen.

- Wenn die Anlage ausgeschaltet wird, wird auch das gesamte Programm gelöscht.



Wenn Ihre Eingabe ignoriert wird,

haben Sie versucht, einen Titel zu programmieren, der auf der entsprechenden MD nicht existiert (beispielsweise Titel 14 einer MD, auf der nur 12 Titel vorhanden sind). Solche Eingaben werden ignoriert.



Wenn Sie versuchen, einen 33. Schritt zu programmieren, wird „MEMORY FULL“ im Hauptdisplay angezeigt.



Die Gesamtspieldauer beträgt 150 Minuten oder mehr
In diesem Fall wird die Gesamtspieldauer nicht angezeigt („--:--“ erscheint statt dessen im Display).

Wiedergeben in zufälliger Reihenfolge —Zufallswiedergabe

Die Titel aller eingelegten MDs werden in zufälliger Reihenfolge wiedergegeben.

NUR auf der Fernbedienung:

- 1 Legen Sie eine MD ein.
- 2 Drücken Sie die Taste MD ►/II und anschließend ■. „MD“ wird als Signalquelle ausgewählt.
- 3 Drücken Sie die Taste PLAY MODE mehrfach hintereinander, so daß „MD RANDOM“ im Hauptdisplay angezeigt wird.
Die Anzeige RANDOM leuchtet im Display auf.
 - Jeder Druck auf diese Taste, ändert sich der Wiedergabebetrieb wie folgt:

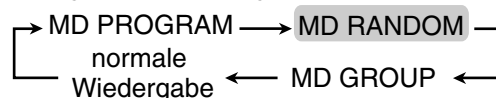

4 Drücken Sie die Taste MD ►/II.

Die Titel werden in zufälliger Reihenfolge wiedergegeben.

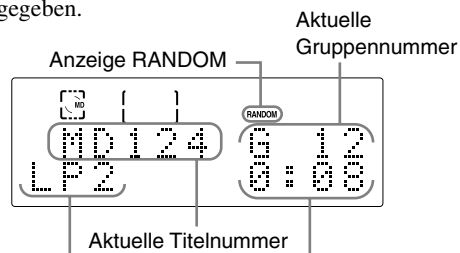

Aufnahmelängemodus des aktuellen Titels

Verstrichene Spielzeit

Die Wiedergabe in zufälliger Reihenfolge wird beendet, sobald alle Titel abgespielt wurden.

Wenn Sie den aktuell wiedergegebenen Titel überspringen möchten, drücken Sie die Taste ►►.

- Sie können nicht zu den vorherigen Titeln zurückspringen, wenn Sie die Taste ◀◀ drücken.

Wenn Sie die Wiedergabe beenden möchten, drücken Sie die Taste ■.

Wenn Sie die Wiedergabe in zufälliger Reihenfolge beenden möchten, drücken Sie vor oder nach der Wiedergabe mehrmals auf die Taste PLAY MODE, so daß ein anderer Wiedergabemodus aktiviert wird (Gruppenwiedergabe, normale Wiedergabe oder programmierte Wiedergabe).

Titel in einer Gruppe wiedergeben —Gruppenwiedergabe

Sie können Titel gruppenweise abspielen.

- Zum Erstellen oder Bearbeiten von Gruppen siehe Seiten 45 bis 53.

NUR auf der Fernbedienung:

- 1** Legen Sie eine MD mit einer oder mehreren Gruppen ein.
- 2** Drücken Sie die Taste MD ►/II und anschließend ■. „MD“ wird als Signalquelle ausgewählt.
- 3** Drücken Sie die Taste PLAY MODE mehrfach hintereinander, so daß „MD GROUP“ im Hauptdisplay angezeigt wird.

Die Anzeige GROUP leuchtet im Display auf.

- Jeder Druck auf diese Taste, ändert sich der Wiedergabemodus wie folgt:

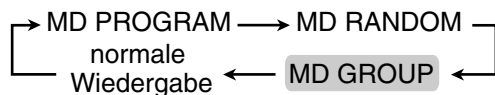

- 4** Drücken Sie die Taste GROUP SKIP >>I oder GROUP SKIP I<<, um eine Gruppe auszuwählen.

- GROUP SKIP >>I: Auswahl der Gruppennummern in aufsteigender Reihenfolge.
- GROUP SKIP I<<: Auswahl der Gruppennummern in absteigender Reihenfolge.

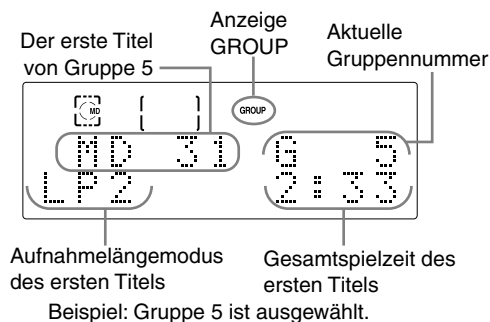

- 5** Drücken Sie die Taste MD ►/II.

Die Titel der gewählten Gruppe werden wiedergegeben.

- Wenn die eingelegte MD über keine Gruppen verfügt, werden alle Titel der MD normal wiedergegeben. Die Gruppenwiedergabe wird beendet, sobald alle Titel der ausgewählten Gruppe wiedergegeben wurden.

Um zu einem anderen Titel in der selben Gruppe zu springen, drücken Sie mehrmals auf die Taste ►►I oder I<<<.

- ►►I: Der Anfang des nächsten Titels oder der nachfolgenden Titel wird gesucht.
- I<<<: Der Anfang des aktuellen Titels oder der vorherigen Titel wird gesucht.

Um zu einer anderen Gruppe zu springen, drücken Sie mehrmals auf die Taste GROUP SKIP >>I oder GROUP SKIP I<< während der Gruppenwiedergabe.

- GROUP SKIP >>I: Springt zum ersten Titel der nächsten oder folgenden Gruppe.
- GROUP SKIP I<<: Springt zurück zum ersten Titel in der aktuellen oder vorigen Gruppe.

Wenn Sie die Wiedergabe beenden möchten, drücken Sie die Taste ■.

Wenn Sie die Gruppenwiedergabe beenden möchten, drücken Sie vor oder nach der Wiedergabe mehrmals auf die Taste PLAY MODE, so daß ein anderer Wiedergabemodus aktiviert wird (normale Wiedergabe, programmierte Wiedergabe oder Wiedergabe in zufälliger Reihenfolge).

- Durch Druck auf eine der Zifferntasten wird der Gruppenbetrieb beendet und der normale Wiedergabemodus von diesem Titel gestartet, der mit den Zifferntasten ausgewählt wurde.

Wiederholen von Titeln —wiederholte Wiedergabe

Sie können alle Titel, das Programm, die Gruppe oder den gerade gespielten Titel so oft wiederholen, wie Sie möchten.

NUR auf der Fernbedienung:

Wenn Sie die Wiedergabe wiederholen möchten, drücken Sie während oder vor der Wiedergabe die Taste REPEAT.

- Jeder Druck auf diese Taste, ändert sich der wiederholte Wiedergabebetrieb wie folgt:

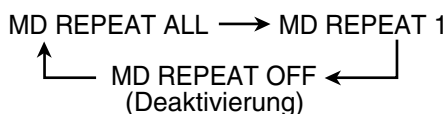

„MD REPEAT ALL“:

- Bei normaler Wiedergabe oder Wiedergabe in zufälliger Reihenfolge: Alle Titel auf der MD werden wiederholt.
- Im Gruppenwiedergabe: Alle Titel einer Gruppe werden wiederholt.
- Bei der programmierten Wiedergabe: Alle Titel des Programms werden wiederholt. Die Anzeige ◀ ALL leuchtet im Display auf.

„MD REPEAT 1“:

- Es wird ein Titel wiederholt. Die Anzeige ◀ leuchtet im Display auf.

„MD REPEAT OFF“:

- Die wiederholte Wiedergabe wird deaktiviert.

- Wenn die MD ausgeworfen oder die Anlage ausgeschaltet wird, wird ebenfalls der Wiederholbetrieb beendet.

Wenn Sie die Wiedergabe beenden möchten, drücken Sie die Taste ■.

Suchen nach Titeln für die Wiedergabe —MD-Titelsuche

Sie können nach dem Titel der Stücke suchen, die Sie wiedergeben möchten.
Nähere Informationen zum Zuweisen eines Titels siehe Seiten 59 und 60.

NUR auf der Fernbedienung:

- 1** Legen Sie eine MD ein.
- 2** Drücken Sie die Taste MD ►/II und anschließend ■. „MD“ wird als Signalquelle ausgewählt.

- 3** Drücken Sie die Taste TITLE SEARCH.
Die Anzeige TITLE SEARCH leuchtet im Display auf. Der Modus wechselt zur normalen Wiedergabe. Im Hauptdisplay erscheint „TITLE“ und die Anzeige zur Zeicheneingabe.

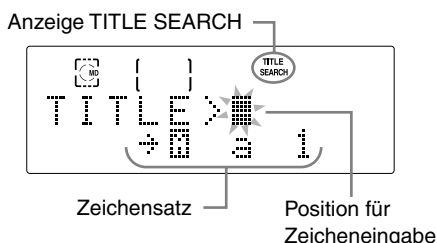

- 4** Geben Sie Zeichen/Buchstaben ein, um nach dem Titel zu suchen.

Sie können bis zu 5 Zeichen eingeben. Die Anlage sucht nach den Titeln, die mit den eingegebenen Zeichen beginnen.

- Sie können auch nach Titeln ohne Namen suchen. Fahren Sie in diesem Fall mit Schritt 5 fort, ohne irgendwelche Zeichen einzugeben.

- 1) Drücken Sie die Taste DISP/CHARA, um den gewünschten Zeichensatz auszuwählen.**

- Jeder Druck auf diese Taste, ändern sich der Zeichensatz wie folgt:

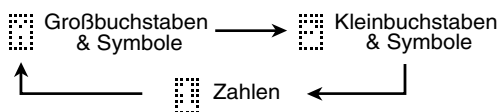

- 2) Drücken Sie die Zeicheneingabetaste, auf der sich das gewünschte Zeichen befindet.**

Beispiele:

- Drücken Sie einmal die Taste ABC, um „A“ oder „a“ einzugeben.
Drücken Sie zweimal die Taste ABC, um „B“ oder „b“ einzugeben.
Drücken Sie dreimal die Taste ABC, um „C“ oder „c“ einzugeben.
- Wenn Sie ein Symbol eingeben wollen, drücken Sie die Taste MARK mehrfach hintereinander, bis das gewünschte Symbol angezeigt wird.
- Drücken Sie die Tasten 0 – 9, um eine Zahl einzugeben.
- Wenn Sie ein Leerzeichen in einem Namen eingeben möchten, drücken Sie die Taste → zweimal.
- Wenn Sie die Zeicheneingabeposition verschieben wollen, während Sie einen Namen eingeben, drücken Sie die Taste ← oder →.
- Wenn Sie ein falsches Zeichen eingegeben haben, drücken Sie die Taste → oder ←, um das Zeichen auszuwählen, das korrigiert werden soll, und drücken Sie danach die Taste CANCEL, um es zu löschen.

- 3) Wiederholen Sie die Schritte 4 – 1) und 4 – 2), um weitere Zeichen einzugeben.**

- Wenn Sie ein Zeichen zweimal eingeben möchten, müssen Sie nach Schritt 4 – 2) zunächst auf die Taste → drücken, um die Eingabeposition um eine Stelle nach rechts zu verschieben.

- 5** Drücken Sie die Taste ENTER.

Der Text „SEARCH •••“ und die Anzeige TITLE SEARCH beginnt auf dem Display zu blinken. Die Anlage beginnt mit der Suche nach dem Titel.

- Wenn der gewünschte Titel gefunden ist, wird er wiedergegeben. (Nachdem der Titel wiedergegeben wurde, beginnt die Suche nach dem nächsten Titel, der die Suchkriterien erfüllt).
- Falls kein passender Titel gefunden wird, erscheint im Hauptdisplay „SEARCH END“ und die normale Wiedergabe wird wiederaufgenommen (die Anzeige TITLE SEARCH im Display erlischt).

Um den aktuellen Titel abubrechen und den nächsten Titel zu suchen, drücken Sie die Taste ►►.

Um die Suche abubrechen, drücken Sie die Taste TITLE SEARCH.

Wenn Sie die Taste während des Wiedergabebetriebs oder der Suche drücken, wird die normale Wiedergabe aufgenommen.



Die folgenden Symbole sind verfügbar:

(Leerzeichen)	!	"	#	\$	%	&	'	()
*	+	,	-	.	/	:	;	< =
>	?	@	_	\				

Wiedergeben einer Cassette

Sie können Cassetten des Typs I wiedergeben.

1 Drücken Sie die Taste \triangle (PUSH OPEN).

Der Cassettenladeschacht öffnet sich.

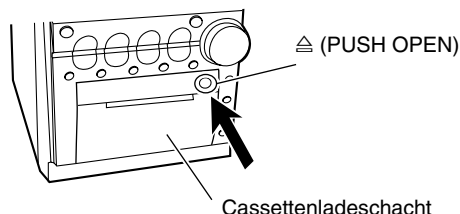

2 Legen Sie eine Cassette ein, so daß der freiliegende Bandteil nach unten weist.

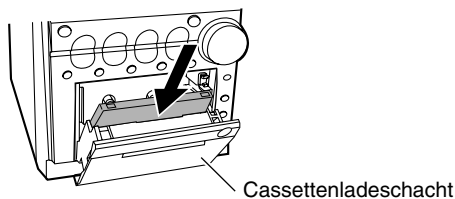

3 Drücken Sie leicht auf die Taste \triangle (PUSH OPEN), um den Cassettenladeschacht zu schließen.

4 Drücken Sie die Taste TAPE $\blacktriangleleft\blacktriangleright$.

Die Anlage schaltet sich automatisch ein und die Wiedergabe der Cassette beginnt.

- Jeder Druck auf diese Taste, ändert sich die Cassettenaufrichtung wie folgt:

: Die Vorderseite wird wiedergegeben (von links nach rechts).

: Die Rückseite wird wiedergegeben (von rechts nach links).

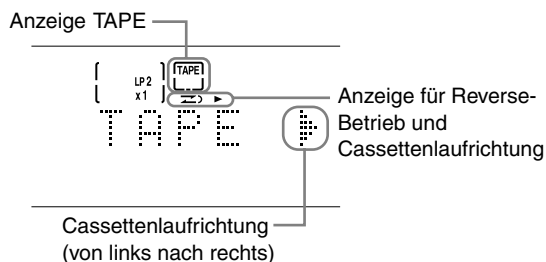

Sobald die Cassette das Ende erreicht hat, wird das Cassettendeck automatisch gestoppt, wenn der Reverse-Betrieb auf oder gestellt ist. (Weitere Informationen finden Sie in der rechten Spalte unter „So geben Sie beide Cassettenseiten wiederholt wieder—Reverse-Betrieb“).

Wenn Sie die Wiedergabe beenden möchten, drücken Sie die Taste \blacksquare .

Wenn Sie die schnell nach links zu spulen, drücken Sie die Taste $\blacktriangleleft\blacktriangleleft$.

Wenn Sie die schnell nach rechts zu spulen, drücken Sie die Taste $\blacktriangleright\blacktriangleright$.

Wenn Sie die Cassette auszuwerfen, drücken Sie die Taste \triangle (PUSH OPEN).



Drücken Sie während der Wiedergabe NICHT auf \triangle (PUSH OPEN).

So geben Sie beide Cassettenseiten wiederholt wieder—Reverse-Betrieb

Sie können das Cassettendeck so einstellen, daß nur eine Cassettenseite wiedergegeben wird, beide Cassettenseiten einmal wiedergegeben oder beide Seiten kontinuierlich wiedergegeben werden.

Drücken Sie die Taste REV.MODE.

- Jeder Druck auf diese Taste, ändert den Reverse-Betrieb wie folgt:



: Es wird nur eine Seite (Vorder- oder Rückseite) wiedergegeben.

: Die Vorder- und Rückseite werden einmal wiedergegeben.

: Die Vorder- und Rückseite werden kontinuierlich wiedergegeben.

Ändern der Informationen im Hauptdisplay

NUR auf der Fernbedienung:

Jeder Druck auf diese Taste DISP/CHARA, wechselt die Anzeige im Hauptdisplay zwischen der Signalquelle und der Uhrzeit.

- Wenn eine MD eingelegt wird, erscheint vor der Uhrzeitanzeige die verbleibende Aufnahmezeit der MD („REC REMAIN“).



- Es empfiehlt sich nicht, C-120-Cassetten oder Cassetten mit noch dünnerem Band zu verwenden, da sich die Klangeigenschaften verschlechtern können. Darüber hinaus kann sich dieses Band sehr leicht in den Andruck- und der Antriebsrolle (Capstan) verfangen.
- Es besteht auch die Möglichkeit, Cassetten der Typen II und IV wiederzugeben, jedoch kann das Klangbild möglicherweise nicht korrekt reproduziert werden.

Anschluß externer Komponenten

Die Tasten, die in der untenstehenden Abbildung hervorgehoben sind, werden in diesem Kapitel verwendet und erläutert (Seite 35).

Fernbedienung

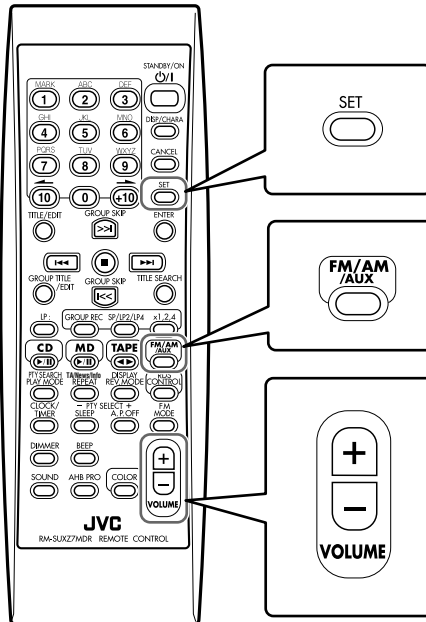

Hauptanlage

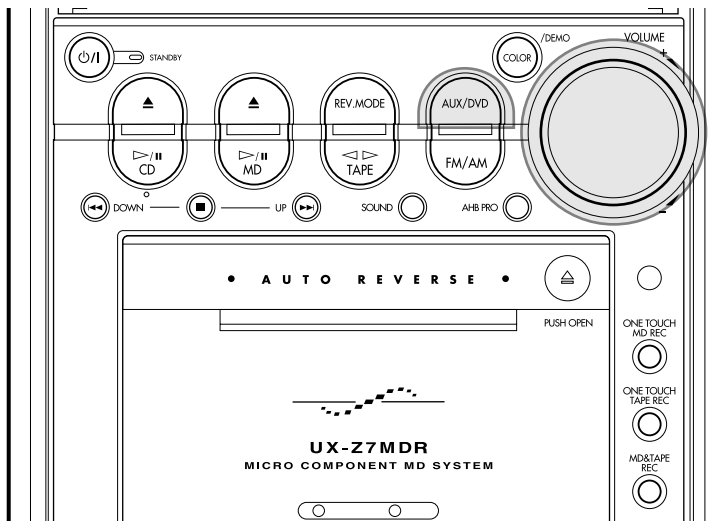

Benutzung externer Komponenten

Sie können externe Komponenten, die an die AUX/DVD-Eingänge auf der Rückseite der Anlage angeschlossen werden.

- Vergewissern Sie sich zunächst, daß die externe Audiokomponente ordnungsgemäß wie folgt angeschlossen ist:

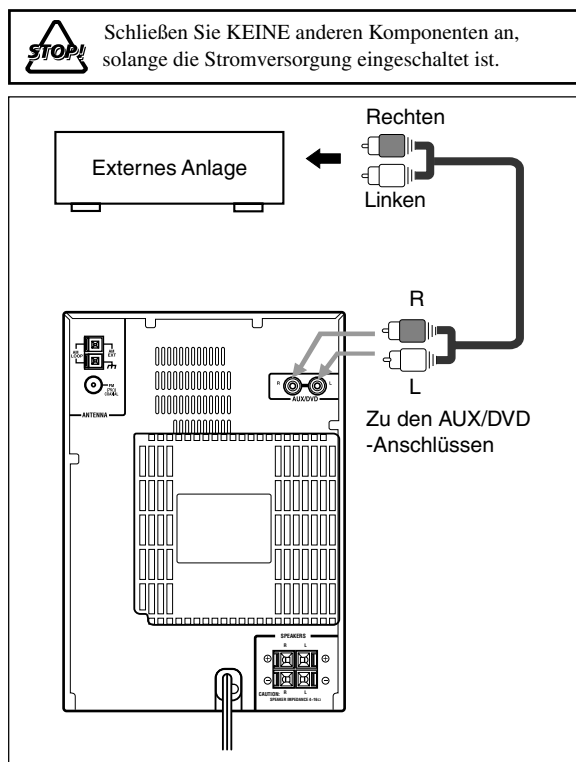

- 1 Drücken Sie die Taste FM/AM/AUX (oder AUX/DVD auf der Hauptanlage) mehrfach hintereinander, so daß „AUX“ im Hauptdisplay angezeigt wird.**

Auf der Fernbedienung:

- Jeder Druck auf diese Taste, ändert sich die Signalquelle wie folgt:

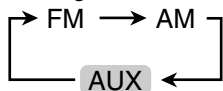

- 2 Stellen Sie den Lautstärkepegel auf „VOLUME 0“ ein.**

- 3 Starten Sie die Wiedergabe der externen Audiokomponente.**

- In der Bedienungsanleitung der externen Audiokomponente finden Sie entsprechende Bedienungsinformationen.

- 4 Stellen Sie die gewünschte Lautstärke ein.**

- 5 Aktivieren Sie die gewünschten.**

- Siehe Seite 14 bzgl. der Einstellung von Klangeffekten.

Einstellen des Audioeingangspiegels

Wenn die Lautstärke von der an die AUX/DVD-Eingänge angeschlossenen Audiokomponente nach dem Umschalten von einer anderen Signalquelle auf „AUX“ (ohne Lautstärkeänderung) zu laut oder nicht laut genug ist, kann der Audioeingangspiegel der AUX/DVD-Eingänge verändert werden.

- 1 Drücken Sie die Taste FM/AM/AUX (oder AUX/DVD auf der Hauptanlage) mehrfach hintereinander, so daß „AUX“ im Hauptdisplay angezeigt wird.**

Auf der Fernbedienung:

- Jeder Druck auf diese Taste, ändert sich die Signalquelle wie folgt:

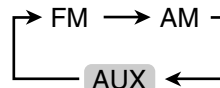

- 2 Drücken und halten Sie die Taste SET auf der Fernbedienung für länger als 2 Sekunden.**

- Jedes Drücken und Gedrückthalten dieser Taste schaltet zwischen „LEVEL 1“ und „LEVEL 2“ um.
- „LEVEL 1“: Wählen Sie diese Einstellung, wenn die Lautstärke zu laut ist (Grundeinstellung).
- „LEVEL 2“: Wählen Sie diese Einstellung, wenn die Lautstärke nicht laut genug ist.

AUX
LEVEL 1

Ändern der Informationen im Hauptdisplay

NUR auf der Fernbedienung:

Jeder Druck auf diese Taste DISP/CHARA, wechselt die Anzeige im Hauptdisplay zwischen der Signalquelle und der Uhrzeit.

- Wenn eine MD eingelegt wird, erscheint vor der Uhrzeitanzeige die verbleibende Aufnahmezeit der MD („REC REMAIN“).

Aufnahme

Die Tasten, die in der untenstehenden Abbildung hervorgehoben sind, werden in diesem Kapitel verwendet und erläutert (Seiten 37 bis 43).

Zu Aufnahmezwecken werden hauptsächlich die Tasten der Hauptanlage verwendet.

Hauptanlage

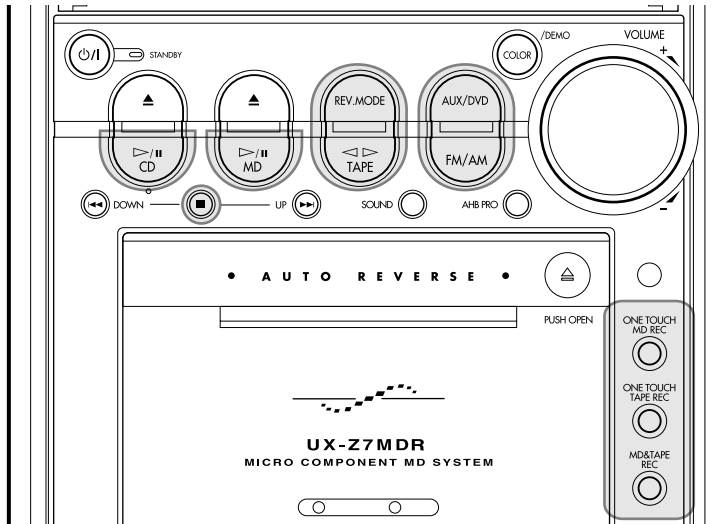

Fernbedienung

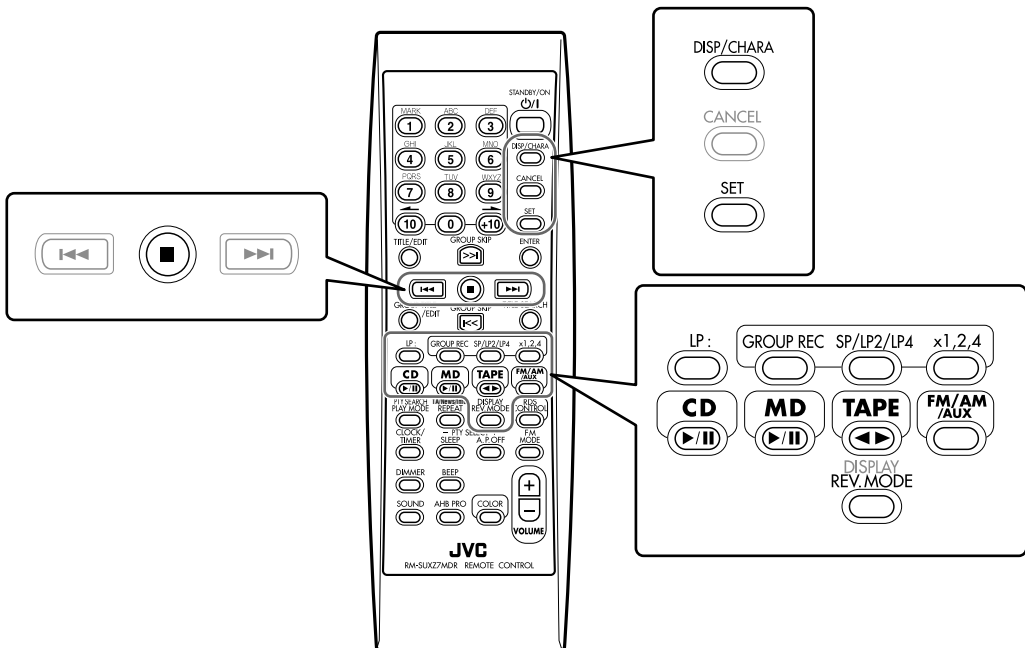

Wissenswertes vor Aufnahmebeginn auf MD

- Wenn Sie Aufnahmen auf eine teilweise bespielte MD überspielen, wird der Inhalt der MD weder gelöscht noch überschrieben. Die Aufnahme wird gleich hinter dem zuletzt aufgenommenen Titel fortgesetzt.
Wenn Sie eine MD ganz neu bespielen wollen, müssen Sie den Inhalt der MD zuvor löschen (Informationen über die „Alle Titel löschen—ALL ERASE“ finden Sie auf Seite 58).
- Wenn eine MD vollständig bespielt ist, wird die Aufnahme automatisch beendet.
- Der Aufnahmepegel wird automatisch richtig eingestellt. Die Stellung des Lautstärkepegel beeinflusst die Aufnahmen nicht. Sie können folglich die Lautstärke und den Klang bei der Wiedergabe wunschgemäß einstellen, ohne daß der Aufnahmepegel beeinflußt wird.
- Während der Aufnahme wird der Effekt des ausgewählten Klangmodus und/oder des AHB PRO-Modus (Active Hyper Bass PRO-Modus) über die Lautsprecher oder Kopfhörer wiedergegeben. Die Signale werden allerdings ohne diese Effekte aufgezeichnet (siehe Seite 14).
- Sie können digitale Aufnahmen von Audio-CD auf MD vornehmen.
Wenn Sie UKW-, AM (MW-/LW-), TAPE oder AUX als Signalquelle auswählen, können Sie nur eine analoge Aufnahme erstellen.
- Auf einer MD können Sie maximal 254 Titel speichern, selbst wenn noch weitere Aufnahmezeit vorhanden sein sollte.

Informationen über Titelmarkierungen

Wenn Sie eine MD wiedergeben, können Sie die einzelnen Titeln ansteuern. Dies ist möglich, weil am Anfang jedes Titels eine Markierung aufgezeichnet wird, mit der der Titel angesteuert werden kann. Diese Markierung wird „**Titelmarkierung**“ genannt, und der Teil zwischen zwei benachbarten Titelmarkierungen wird „**Titel**“ genannt.

- **Bei der CD-synchronaufnahme**, am Anfang jedes Titels wird automatisch eine Titelmarkierung gesetzt. Sie können keine manuellen Titelmarkierungen setzen.
- **Wenn Sie Aufnahmen von einer analogen Quelle überspielen, also beispielsweise UKW- oder MW-/LW-Sendungen**, wird keine Titelmarkierung aufgezeichnet. Wenn Sie diese MD wiedergeben, bedeutet dies, daß der MD-Recorder die gesamte Aufnahme als einen Titel (Titel 1) ansieht. Sie können die verschiedenen Titel in diesem Fall nicht direkt anwählen oder zwischen den einzelnen Titeln hin- und herschalten.

Wenn jedoch eine Leerstelle von 3 Sekunden Länge oder mehr eingefügt wird, sieht der MD-Recorder diese als Leerstelle zwischen zwei Titeln an und setzt folglich eine Titelmarkierung.

Wenn Sie beim Aufzeichnen einer analogen Signalquelle manuell eine Titelmarkierung einfügen möchten, drücken Sie zu dem Zeitpunkt, an dem Sie eine Titelmarkierung einfügen möchten, die Taste SET auf der Fernbedienung.

Wenn Sie eine Titelmarkierung nach Abschluß der Aufnahme einfügen wollen, können Sie die Funktion DIVIDE verwenden (siehe Seite 55).

So vermeiden Sie, daß wichtige Aufnahmen gelöscht werden

Beispielbare MDs verfügen über einen Löschschutz, so daß wichtige Aufnahmen nicht zufällig gelöscht werden können. Wenn Sie die Aufnahme oder Bearbeitung abgeschlossen haben, schieben Sie die Löschschutzzunge nach rechts, so daß eine Öffnung freigelegt wird. Diese Zunge befindet sich auf einer Seitenfläche. Neuaufnahmen oder Bearbeitungen sind jetzt nicht mehr möglich. („DISC PROTECTED“ im Hauptdisplay angezeigt wird während Sie eine MD bespielen wollen).

Um Neuaufnahmen oder Bearbeitungen durchführen zu können, schieben Sie die Löschschutzzunge wieder in die geschlossene Position zurück.

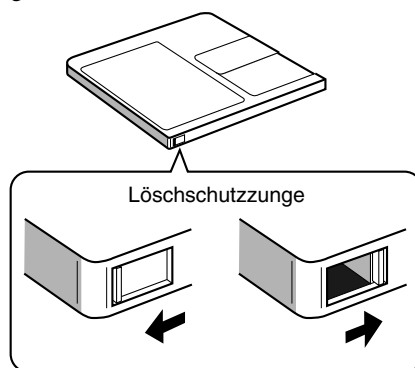

Aufnahme/
Bearbeitung möglich

MD ist schreibgeschützt:
Aufnahme/Bearbeitung
ist nicht möglich



Wenn „PLAYBACK DISC“ im Hauptdisplay angezeigt wird, während Sie eine MD bespielen wollen,

bedeutet dies, daß die MD nur wiedergegeben, aber nicht bespielt werden kann auf Seite 70.

Stereophone Aufnahmen in Überlänge (MDLP)

Bei konventionellen MD-Recordern war es bislang nur möglich, monophone Aufnahmen mit doppelter Lauflänge durchzuführen, aber mit diesem Anlage können Sie stereophone Aufnahme mit doppelter oder vierfacher Lauflänge durchführen.

Mit Hilfe dieser Funktion können auf einer MD Titel in verschiedenen Aufnahmelängenmodi aufgezeichnet werden—SP: Aufnahmen mit Standardlänge, LP2:

Aufnahmen mit doppelter Standardlänge, LP4:

Aufnahmen mit vierfacher Standardlänge.

SP: Die Aufnahme erfolgt in Standard-Stereolänge.

Die zur Verfügung stehende Aufnahmezeit ist die gleiche wie die auf der MD-Verpackung angegebene.

LP2: Die Aufnahme erfolgt in zweifacher Stereolänge.

Die zur Verfügung stehende Aufnahmezeit ist zweimal so lang wie die auf der MD-Verpackung angegebene.

LP4: Die Aufnahme erfolgt in vierfacher Stereolänge.

Die zur Verfügung stehende Aufnahmezeit ist viermal so lang wie die auf der MD-Verpackung angegebene.

DENKEN SIE BITTE AN FOLGENDES: Prüfen Sie die Restaufnahmezeit der MDs, bevor Sie die Aufnahme starten

Die Restaufnahmezeit der MDs wird auf der Grundlage des aktuell ausgewählten Aufnahmelängenmodus (SP/LP2/LP4) berechnet und angezeigt.

Bevor Sie die Aufnahme starten oder die Aufnahmeschaltuhr verwenden, prüfen Sie die Restaufnahmezeit der MD für jeden Aufnahmelängenmodus (SP/LP2/LP4), und wählen Sie den optimalen Aufnahmelängenmodus aus.

So prüfen Sie die Restaufnahmezeit

1 Legen Sie eine MD ein, die bespielt werden soll.

2 Wählen Sie die Signalquelle aus, von der aufgenommen werden soll.

3 Drücken Sie die Taste DISP/CHARA mehrfach hintereinander, bis „REC REMAIN“ und die verbleibende Zeit basierend auf dem aktuellen Aufnahmemodus* im Hauptdisplay angezeigt werden.

* Wenn die Signalquelle auf „MD“ eingestellt ist, wird die verbleibende Zeit auf Basis des SP-Modus angezeigt.

Vorsichtsmaßnahmen für Stereoaufnahmen mit Überlänge

Nachdem Sie mit diesem Anlage Stereoaufnahmen im zweifachen oder vierfachen Aufnahmelängenmodus durchgeführt haben, achten Sie auf folgendes:

- Titel, die im zweifachen oder vierfachen Aufnahmelängenmodus aufgezeichnet wurden, können nur mit einem MDLP-kompatiblen Anlage wiedergegeben werden. Anderenfalls wird „LP:“ vor einem Titel angezeigt, und beim Abspielen wird kein Ton wiedergegeben.
- Wenn Sie Titel auf einer MD bearbeiten, können Sie Titel (mit der Funktion JOIN) nicht kombinieren, die mit unterschiedlichen Aufnahmelängenmodi (SP/LP2/LP4) aufgezeichnet wurden.



Weitere Informationen über MDLP

- Mit diesem Gerät können Sie keine monophonen Aufnahmen im zweifachen oder vierfachen Aufnahmelängenmodus durchführen.
- Die Klangqualität nimmt mit zunehmender Aufnahmelänge ab: bei LP2 ein wenig und bei LP4 stark. Es empfiehlt sich, für Aufnahmen den SP-Modus zu verwenden, um die beste Klangqualität zu erzielen.

Informationen über Hochgeschwindigkeitsaufnahmen

Die Dauer für eine Hochgeschwindigkeitsaufnahme ist um das Zweifache bzw. Vierfache kürzer als für eine Aufnahme mit normaler Geschwindigkeit.

Es bestehen bestimmte Einschränkungen, die bei Hochgeschwindigkeitsaufnahmen (x2: doppelt so schnelle Aufnahme als normal; x4: viermal so schnelle Aufnahme als normal) aus urheberrechtlichen Gründen eingehalten werden müssen. (HCMS: siehe Seite 68).

Dieses Anlage wurde so entwickelt, daß ein Titel, der mit hoher Geschwindigkeit von CD überspielt wurde, erst dann wieder erneut aufgenommen werden kann, wenn seit der vorherigen Aufnahme 74 Minuten verstrichen sind.

Wenn Sie versuchen, denselben Titel vor Ablauf von 74 Minuten aufzuzeichnen, wird die Aufnahme abgebrochen, und im Hauptdisplay wird als Warnhinweis „HCMS CANNOT COPY“ angezeigt.

DENKEN SIE BITTE AN FOLGENDES: Wenn Sie versuchen, ein Programm mit höherer Geschwindigkeit aufzunehmen, in dem derselbe Titel zweimal vorkommt, wird die Aufnahme am Anfang der zweiten Aufnahme desselben Titels abgebrochen. („HCMS CANNOT COPY“ wird im Hauptdisplay angezeigt).



Bei der Hochgeschwindigkeitsaufnahmen

Sie können keine Signalquelle wiedergeben und aus diesem Grund auch die Lautstärke nicht ändern. („CANNOT LISTEN“ wird angezeigt, wenn Sie dennoch versuchen, die Lautstärke zu ändern.)



x4 Aufnahmegeschwindigkeit

- Sie können die Aufnahme mit x4 Geschwindigkeit nur auswählen, wenn Sie SP als Aufnahmelängenmodus ausgewählt haben.
- Wenn Sie die Aufnahme mit x4 Geschwindigkeit auswählen, können Sie keine programmierte oder zufällige Wiedergabe verwenden.

Einstellen der MD-Aufnahmemodi

Stellen Sie vor der Aufnahme von MDs den Aufnahmelängemodus (SP/LP2/LP4), den „LP:“-Zusatzmodus und den Gruppenaufnahmemodus ein.

NUR auf der Fernbedienung:

So stellen Sie den Aufnahmelängemodus ein

Der Aufnahmelängemodus kann für jede Signalquelle eingestellt und gespeichert werden.

1) Wählen Sie die Signalquelle aus, von der aufgenommen werden soll.

2) Drücken Sie die Taste SP/LP2/LP4.

- Jeder Druck auf diese Taste, ändert den Aufnahmelängemodus wie folgt:
 - SP:** Die Aufnahme erfolgt in Standard-Stereolänge. Die SP-Anzeige leuchtet im Display auf.
 - LP2*:** Die Aufnahme erfolgt in zweifacher Stereolänge. Die LP2-Anzeige leuchtet im Display auf.
 - LP4*:** Die Aufnahme erfolgt in vierfacher Stereolänge. Die LP4-Anzeige leuchtet im Display auf.

* Wenn Sie LP2 oder LP4 auswählen, kann die Disc nicht mit vierfacher Aufnahmegeschwindigkeit aufgenommen werden.

So stellen Sie den „LP:“-Zusatzmodus ein

Sie können auswählen, ob der Zusatz „LP:“ am Anfang des Titelnamens für Titel, die mit anderer Aufnahmelänge (LP2 oder LP4) aufgenommen wurden, hinzugefügt werden soll.

Drücken Sie die Taste LP:.

- Jeder Druck auf diese Taste, schaltet den „LP:“-Zusatzmodus ein oder aus.

„(LP:) ON“:

Fügt „LP:“ am Anfang des Titelnamens hinzu. Die Gesamtanzahl der Zeichen, die für eine MD eingegeben werden kann, wird dadurch reduziert. (Weitere Einzelheiten finden Sie auf Seite 59).

„(LP:) OFF“:

Fügt nicht „LP:“ am Anfang des Titelnamens hinzu.

So stellen Sie den Gruppenaufnahmemodus ein:

Eine neue Gruppe kann während der Aufnahme auf einfache Weise mit dem Gruppenaufnahmemodus hinzugefügt werden.

Drücken Sie die Taste GROUP REC.

- Jeder Druck auf die Taste schaltet den Gruppenaufnahmemodus ein und aus.

„MD GROUP ON“:

Alle zur gleichen Zeit aufgenommenen Titel eine neue Gruppe. Die Anzeige GROUP leuchtet im Display auf.

„MD GROUP OFF“:

Beendet den Gruppenaufnahmemodus. Die Anzeige GROUP im Display erlischt.

Aufnahmen von CDs auf MDs —CD-Synchronaufnahmen

Bei Verwendung der synchronisierten Aufnahmemethode können Sie gleichzeitig die Wiedergabe von CDs und die Aufnahme von MDs starten und beenden.

1 Bereiten Sie eine CD vor.

Drücken Sie nach dem Einlegen der CD die Taste CD ►/II und dann ■, bevor Sie mit dem nächsten Schritt fortfahren.

- Wenn Sie möchten, können Sie ein Programm erstellen (siehe Seite 24) oder die Zufallswiedergabe auswählen (siehe Seite 25).

2 Legen Sie eine bespielbare MD in den MD-Ladeschacht ein.

- Wählen Sie den MD-Aufnahmelängemodus, den „LP:“-Zusatzmodus und den Gruppenaufnahmemodus (siehe linke Spalte).

3 Drücken Sie die Taste x1,2,4 auf der Fernbedienung, um die gewünschte Aufnahmegeschwindigkeit auszuwählen.

- Jeder Druck auf diese Taste, Aufnahmegeschwindigkeit wie folgt:

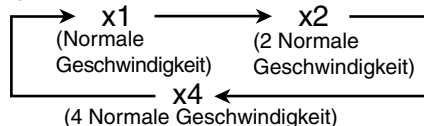

4 Drücken Sie die Taste ONE TOUCH MD REC auf der Hauptanlage.

Die Aufnahme beginnt und die MD REC-Anzeige beginnt auf dem Display zu blinken.

- Wenn Sie einen Titel durch Druck auf ►► oder ◀◀ auswählen, bevor Sie die Taste ONE TOUCH MD REC drücken, beginnt die Aufnahme bei dem ausgewählten Titel (es sei denn, die programmierte Wiedergabe ist aktiviert).
- Bei Auswahl von programmierter Wiedergabe oder Wiedergabe in zufälliger Reihenfolge kann die Aufnahmegeschwindigkeit x4 nicht verwendet werden. (Im Display erscheint „CANNOT REC x1 or x2 ONLY“).

Anzeigen für MD-Aufnahme Verbleibende Spielzeit

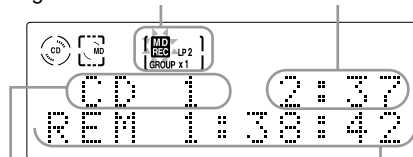

Titelnummer der CD, die gerade aufgenommen wird Verbleibende Aufnahmezeit

Beispiel: Titel 1 einer CD wird auf einer MD im LP2- und Gruppenaufnahmemodus mit normaler Geschwindigkeit (x1) aufgenommen.

Nach Abschluß der Aufnahme werden sowohl der CD-Spieler als auch der MD-Recorder automatisch gestoppt.

Wenn sie die Aufnahme beenden möchten, drücken Sie die Taste ■.

„WRITING“ blinkt einen Augenblick lang im Hauptdisplay.

So nehmen Sie einen einzelnen Titel während der Wiedergabe oder Pause auf

NUR auf der Hauptanlage:

Drücken Sie **während der Wiedergabe oder unterbrochener Wiedergabe (Pause) eines Titels, den Sie aufnehmen möchten**, die Taste ONE TOUCH MD REC. Die Wiedergabe dieses Titels wird gestoppt und der gleiche Titel beginnt von vorn zu spielen. Der MD-Recorder beginnt nun mit der Aufnahme dieses Titels.

- Nach der Aufnahme des Titels werden CD-Spieler als auch der MD-Recorder automatisch beendet.

Ändern der Informationen im Hauptdisplay

NUR auf der Fernbedienung:

Drücken Sie die Taste DISP/CHARA.

- Jeder Druck auf diese Taste, schaltet das Display zwischen Aufnahmeanzeigen, schaltet das Hauptdisplay zwischen aktuellen Titelnummern von CD und MD und Uhrzeit um.



Aufnahmen von einer CD-R/RW

Digitale Aufnahmen von einer digital kopierten CD-R/RW auf MD sind nicht möglich. „SCMS CANNOT COPY“ im Hauptdisplay angezeigt wird und es erfolgt eine analoge Aufnahme (siehe Seite 70). Die Aufnahmegeschwindigkeit wird automatisch auf x1 (normale Geschwindigkeit) eingestellt.

Aufnahme anderer Signalquellen auf MD

1 Bereiten Sie die aufzunehmende Signalquelle vor.

So nehmen Sie UKW-/MW/LW- Sendungen auf:

Drücken Sie die Taste FM/AM (oder FM/AM/AUX auf der Fernbedienung), um entweder „UKW“ oder „MW/LW“ auszuwählen und stellen Sie anschließend einen vorprogrammierten Sender ein.

- Siehe Seiten 17 und 18 detaillierter Informationen.

So nehmen Sie von einer Cassette auf:

- Drücken Sie nach dem Einlegen einer Cassette auf die Taste TAPE ◀▶ und dann auf ■, um „TAPE“ (Cassette) als Signalquelle auszuwählen.
- Drücken Sie die Taste REV.MODE, um den Reverse-Betrieb auszuwählen (siehe Seite 33).

So nehmen Sie von einem externen Komponenten auf:

Drücken Sie die Taste AUX/DVD (oder FM/AM/AUX auf der Fernbedienung), um „AUX“ auszuwählen und das externe Komponenten auf die Wiedergabe vorzubereiten.

- Stellen Sie ggf. den Audioeingangsspegel ein (siehe Seite 35).
- In der Bedienungsanleitung der externen Audiokomponente finden Sie entsprechende Bedienungsinformationen.

2 Legen Sie eine beispielbare MD in den MD-Ladeschacht ein.

- Wählen Sie den MD-Aufnahmelängemodus, den „LP“-Zusatzmodus und den Gruppenaufnahmemodus (siehe „Einstellen der MD-Aufnahmemodi“ auf Seite 39).

3 Drücken Sie die Taste ONE TOUCH MD REC auf der Hauptanlage.

Die Aufnahme beginnt und die MD REC-Anzeige beginnt auf dem Display zu blinken.

- Beginnen Sie nach der Anzeige von „AUX → MD“ im Hauptdisplay mit der Wiedergabe, wenn Sie von einem externen Komponenten aufnehmen.**

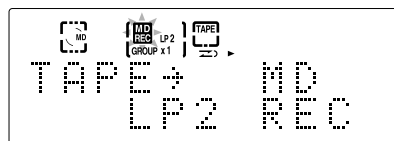

Beispiel: Wenn Sie von einer Cassette mit dem LP2- und Gruppenaufnahmemodus aufnehmen.

Wenn Sie während der Aufnahme manuell eine **Titelmarkierung einfügen möchten**, drücken Sie zum gewünschten Zeitpunkt die Taste SET auf der Fernbedienung.

Wenn sie die Aufnahme beenden möchten, drücken Sie die Taste ■.

„WRITING“ blinkt einen Augenblick lang im Hauptdisplay.



Aufnahme von einem externen Komponenten

Die Aufnahme startet automatisch, sobald die Klangsignale in das Anlage eingespeist werden. Die Aufnahme wird automatisch beendet, wenn keine Klangsignale für länger als 30 Sekunden (klangsynchronisierte Aufnahme) eingespeist werden.

Ändern der Informationen im Hauptdisplay

NUR auf der Fernbedienung:

Drücken Sie die Taste DISP/CHARA.

- Jeder Druck auf diese Taste, ändern sich die Informationen im Hauptdisplay wie folgt:

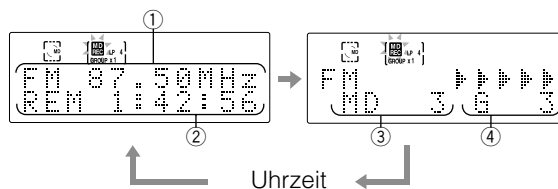

Beispiel: Aufnahme einer UKW-Sendung.

- Signalquelle
- Verbleibende Aufnahmezeit
- MD-Titelnummer
- MD-Gruppennummer (bei nicht aktiviertem Gruppenaufnahmemodus erscheint „-“).

Wissenswertes vor Aufnahmebeginn auf Cassetten

- Der Aufnahmepegel wird automatisch richtig eingestellt. Die Stellung des Lautstärkepegel beeinflusst die Aufnahmen nicht. Sie können folglich die Lautstärke und den Klang bei der Wiedergabe wunschgemäß einstellen, ohne daß der Aufnahmepegel beeinflusst wird.
- Während der Aufnahme wird der Effekt des ausgewählten Klangmodus und/oder des AHB PRO-Modus (Active Hyper Bass PRO-Modus) über die Lautsprecher oder Kopfhörer wiedergegeben. Die Signale werden allerdings ohne diese Effekte aufgezeichnet (siehe Seite 14).
- Wenn Aufnahmen stark verrauscht sind oder knistern, wurde die Anlage möglicherweise zu nahe an einem Fernsehgerät aufgestellt. Stellen Sie die Anlage und das Fernsehgerät in größerer Entfernung voneinander auf.
- Es können die Bandtypen I zur Aufnahme verwendet werden.

So schützen Sie Ihre Aufnahmen

Zwei kleine Löschschilder befinden sich auf der Rückseite der Cassette, um zu verhindern, daß Aufnahmen unabsichtlich gelöscht oder überspielt werden.

Brechen Sie diese Löschschilder heraus, um Ihre Aufnahmen zu schützen.

Wenn Sie eine Cassette erneut bespielen wollen, deren Löschschilder herausgebrochen wurden, müssen Sie diese Löcher mit Klebeband überkleben.

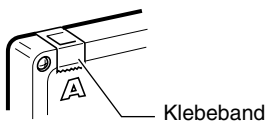

Diese Anlage ist nicht zu Cassetten des Typs II oder IV kompatibel.



Es empfiehlt sich nicht, C-120-Cassetten oder Cassetten mit noch dünnerem Band zu verwenden, da sich die Klangeigenschaften verschlechtern können. Darüber hinaus kann sich dieses Band sehr leicht in den Andruck- und der Antriebsrolle (Capstan) verfangen.

So bewahren Sie die beste Aufnahme- und Wiedergabeklangqualität

Wenn die Köpfe, Antriebs- und Andruckrollen der Cassettedecks verschmutzt sind, können folgende Probleme auftreten:

- Die Klangqualität verschlechtert sich
- Die Wiedergabe setzt an manchen Punkten aus
- Die Lautstärke schwindet
- Cassetten werden unvollständig gelöscht
- Es entstehen Schwierigkeiten bei der Aufnahme

So reinigen Sie Kopf, Antriebs- und Andruckrollen

Verwenden Sie ein Wattestäbchen, das mit Alkohol angefeuchtet ist.

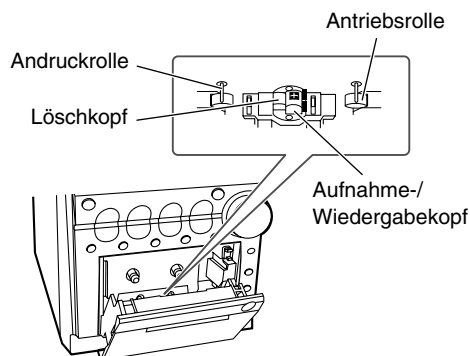

So entmagnetisieren Sie die Köpfe

Schalten Sie die Anlage aus, und verwenden Sie eine Entmagnetisierungsdrossel für Köpfe (Sie erhalten diese Reinigungscassette in Elektronik- oder Hifi-Geschäften).



Anfang und Ende von Cassetten

Das Vorspannband am Anfang und Ende von Cassetten kann nicht zur Aufnahme verwendet werden. Es ist deshalb bei der Aufnahme von CDs, MDs und Radiosendungen ratsam, die Cassette ein wenig vorzuspulen, damit keine Aufnahme auf dem Vorspannband gemacht wird und somit Teile des aufzunehmenden Materials verlorengehen.

Aufnahmen auf Cassette

Sie können nur Cassetten des Typs I zur Aufnahme verwenden.

1 Bereiten Sie die aufzunehmende Signalquelle vor.

So nehmen Sie von einer CD auf:

Bereiten Sie die CD vor.

Drücken Sie nach dem Einlegen einer CD auf die Taste CD ►/|| und dann ■, um die Signalquelle auf „CD“ umzustellen.

- Wenn Sie möchten, können Sie ein Programm erstellen (siehe Seite 24) oder die Zufallswiedergabe auswählen (siehe Seite 25).

So nehmen Sie von einer MD auf:

Bereiten Sie die MD vor.

Drücken Sie nach dem Einlegen einer MD auf die Taste MD ►/|| und anschließend ■, um die Signalquelle auf „MD“ umzustellen.

- Wenn Sie möchten, können Sie ein Programm erstellen (siehe Seite 28), die Zufallswiedergabe (siehe Seite 29) oder den Gruppenwiedergabe auswählen (siehe Seite 30).

So nehmen Sie UKW-/MW/LW- Sendungen auf:

Drücken Sie die Taste FM/AM (oder FM/AM/AUX auf der Fernbedienung), um entweder „UKW“ oder „MW/LW“ auszuwählen und stellen Sie anschließend einen vorprogrammierten Sender ein.

- Siehe Seiten 17 und 18 detaillierter Informationen.

So nehmen Sie von einem externen Komponenten auf:

Drücken Sie die Taste AUX/DVD (oder FM/AM/AUX auf der Fernbedienung), um „AUX“ auszuwählen und das externe Komponenten auf die Wiedergabe vorzubereiten.

- Stellen Sie ggf. den Audioeingangsspegel ein (siehe Seite 35).
- In der Bedienungsanleitung der externen Komponente finden Sie entsprechende Bedienungsinformationen.

2 Legen Sie eine beispielbare Cassette in den Cassettenladeschacht ein.

3 Drücken Sie die Taste REV.MODE, um einen Reverse-Betrieb auszuwählen.

- Jeder Druck auf diese Taste, ändert den Reverse-Betrieb wie folgt:

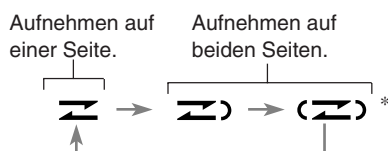

- * wird während der Aufnahme angezeigt, wenn Sie auswählen.

4 Drücken Sie die Taste ONE TOUCH TAPE REC auf der Hauptanlage.

Die Aufnahme beginnt und die REC-Anzeige beginnt auf dem Display zu blinken.

- Wenn Sie einen Titel durch Druck auf ►►| oder |◀◀ auswählen, bevor Sie die Taste ONE TOUCH TAPE REC drücken, beginnt die Aufnahme bei dem ausgewählten Titel (es sei denn, die programmierte Wiedergabe ist aktiviert).
- **Beginnen Sie nach der Anzeige von „AUX → TAPE“ im Hauptdisplay mit der Wiedergabe, wenn Sie von einem externen Komponenten aufnehmen.**

Wenn Sie die Aufnahme beenden möchten, drücken Sie die Taste ■.

So nehmen Sie einen einzelnen Titel während der Wiedergabe von CD/MD auf

NUR auf der Hauptanlage:

Drücken Sie **während der Wiedergabe eines CD- oder MD-Titels, den Sie aufnehmen möchten**, die Taste ONE TOUCH TAPE REC.

Die Wiedergabe dieses Titels wird gestoppt und der gleiche Titel beginnt von vorn zu spielen. Das Cassettendeck beginnt nun mit der Aufnahme dieses Titels.

- Nach der Aufnahme des Titels werden sowohl Aufnahme und Wiedergabe automatisch beendet.



Wenn Sie während der unterbrochenen Wiedergabe (Pause) die Taste ONE TOUCH TAPE REC drücken, Die Aufnahme beginnt von dieser Stelle.

Ändern der Informationen im Hauptdisplay

NUR auf der Fernbedienung:

Drücken Sie die Taste DISP/CHARA.

- Jeder Druck auf diese Taste, schaltet die im Hauptdisplay angezeigten Informationen zwischen Aufnahmeanzeige und Uhrzeit um.



Aufnahmen von einer CD oder MD

- Vor jeder Magnetspur wird automatisch eine 4 Sekunden lange Leerstelle auf dem Band aufgezeichnet. Drücken Sie im Schritt 1 zweimal die Taste CD ►/|| oder MD ►/|| und anschließend die Taste ONE TOUCH TAPE REC, um ohne Pausen aufzunehmen.
- Wenn die Vorderseite der Cassette in der Mitte eines Titels endet, startet die Aufnahme auf der Rückseite vom Anfang des Titels (nur wenn der Reverse-Betrieb auf gestellt ist). Wenn die Vorderseite innerhalb von 12 Sekunden vom Anfang eines Titels endet, startet die Aufnahme auf der Rückseite vom vorherigen Titel.

Aufnehmen von CDs auf MDs und Cassetten—CD-Synchronaufnahmen

Mit dieser Aufnahmemethode können Sie gleichzeitig die Wiedergabe von CDs und die Aufnahme von MDs und Cassetten starten und beenden.

1 Bereiten Sie eine CD vor.

Drücken Sie nach dem Einlegen der Disc die Taste CD ►/II und dann ■, bevor Sie mit dem nächsten Schritt fortfahren.

- Wenn Sie möchten, können Sie ein Programm erstellen (siehe Seite 24) oder die Zufallswiedergabe auswählen (siehe Seite 25).

2 Legen Sie eine beispielbare MD in den MD-Ladeschacht und eine beispielbare Cassette in den Cassettenladeschacht ein.

Für die MD:

Wählen Sie den MD-Aufnahmelängemodus, den „LP“-Zusatzmodus und den Gruppenaufnahmemodus („Einstellen der MD-Aufnahmemodi“ auf Seite 39).

Für die Cassette:

Drücken Sie die Taste REV.MODE, um den Reverse-Betrieb (⏮) auszuwählen.

3 Drücken Sie auf der Fernbedienung die Taste x1,2,4 um x1 (normale Aufnahmegeschwindigkeit) auszuwählen.

- Zweifache (x2) oder vierfache (x4) Aufnahmegeschwindigkeit kann nicht verwendet werden. (Andernfalls wird „CANNOT REC x1 REC ONLY“ in Schritt 4 (siehe unten) angezeigt).

4 Drücken Sie die Taste MD&TAPE REC.

Die Wiedergabe der CD und die Aufnahme beginnt.

- Wenn Sie einen Titel durch Druck auf ►►I oder I◀◀ auswählen, bevor Sie die Taste MD&TAPE REC drücken, beginnt die Aufnahme bei dem ausgewählten Titel (es sei denn, die programmierte Wiedergabe ist aktiviert).

Die MD REC- und die REC-Anzeige beginnen auf dem Display zu blinken.

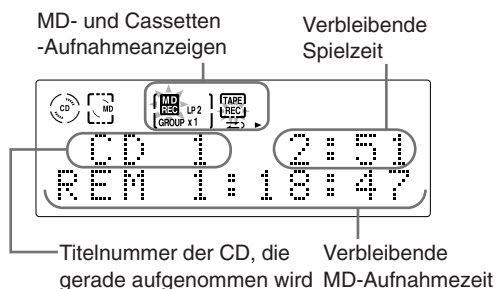

Nach der Aufnahme werden der CD-Spieler, der MD-Recorder und das Cassettendeck automatisch angehalten.

Wenn Sie die Aufnahme beenden möchten, drücken Sie die Taste ■.

„WRITING“ blinkt einen Augenblick lang im Hauptdisplay.

So nehmen Sie einen einzelnen Titel während der Wiedergabe oder Pause auf

NUR auf der Hauptanlage:

Drücken Sie **während der Wiedergabe oder unterbrochener Wiedergabe (Pause) eines Titels, den Sie aufnehmen möchten**, die Taste MD&TAPE REC. Die Wiedergabe dieses Titels wird gestoppt und der gleiche Titel beginnt von vorn zu spielen. Der MD-Recorder und das Cassettendeck beginnen nun mit der Aufnahme dieses Titels.

- Nach der Aufnahme des Titels werden sowohl Aufnahme als auch Wiedergabe automatisch beendet.

Ändern der Informationen im Hauptdisplay

NUR auf der Fernbedienung:

Drücken Sie die Taste DISP/CHARA.

- Jeder Druck auf diese Taste, schaltet die im Hauptdisplay angezeigten Informationen zwischen Aufnahmeanzeige und Uhrzeit um.



Aufnahmen von einer CD-R/RW

Digitale Aufnahmen von einer digital kopierten CD-R/RW auf MD sind nicht möglich. „SCMS CANNOT COPY“ im Hauptdisplay angezeigt wird und es erfolgt eine analoge Aufnahme (siehe Seite 70).



Aufnahmen auf MDs und Cassetten zur gleichen Zeit

Es wird keine 4 Sekunden lange Leerstelle vor jeder Magnetspur auf dem Band aufgezeichnet.

Bearbeiten von MDs

Die Tasten, die in der untenstehenden Abbildung hervorgehoben sind, werden in diesem Kapitel verwendet und erläutert (Seiten 45 bis 60).

Fernbedienung

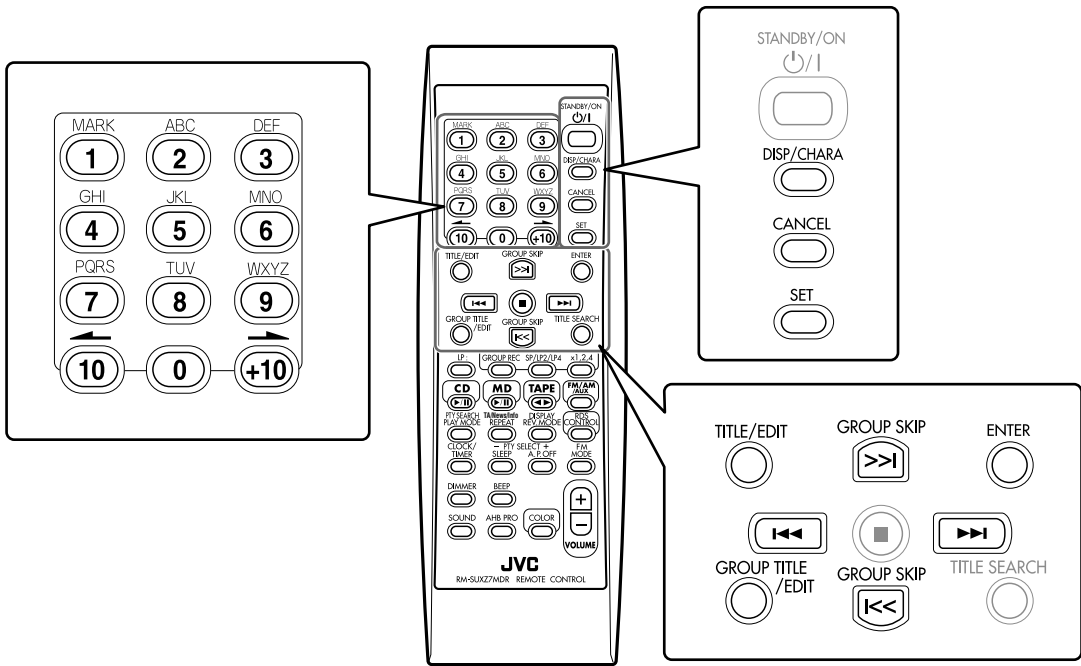

Hauptanlage

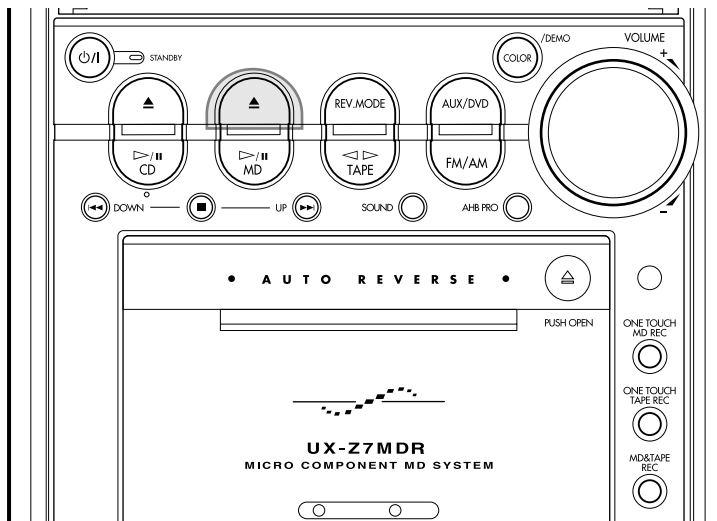

Hilfestellung—MD-Gruppenfunktionen

Über die konventionellen MD-Bearbeitungsfunktionen hinaus (die bei dieser Anlage Titelbearbeitungsfunktionen heißen) können Sie mit der MD-Gruppenfunktion Titel klassifizieren, indem Sie Ihre MD in Gruppen einteilen.

Klassifizieren von Titeln auf einer MD

Mit MDLP können Sie auf einer MD mehr Titel als üblich aufnehmen. Sie haben auf Ihrer MD also Titel von verschiedenen Quellen aufgenommen (CDs, UKW usw.).

Wenn Sie die Titel in diesem Fall nach Quelle, nach Album oder Interpret klassifiziert haben, hilft Ihnen das, Ihre Lieblingstitel abzuspielen.

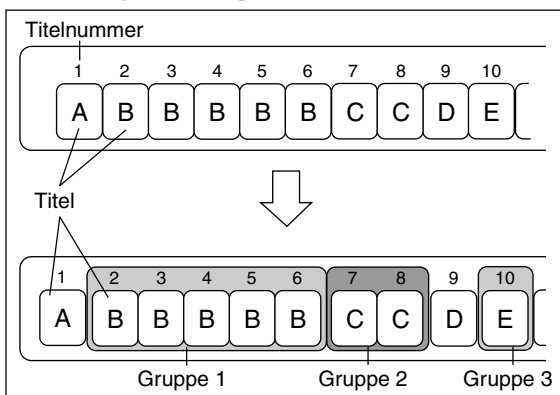

Im Beispiel in dieser Abbildung gibt es 5 verschiedene Genres (von A bis E) von Titeln auf der MD. Mit den MD-Gruppenfunktionen können Sie Gruppe 1 aus den Titeln von Genre B bilden.

Indem Sie die MD in Gruppen einteilen, können Sie die Titel nach Genre klassifizieren—Albumtitel, Interpret usw. Sie können jeder Gruppe außerdem einen Namen zuweisen (siehe Seiten 59 und 60).

Verwenden der MD-Gruppenfunktionen

Die MD-Gruppenfunktionen sind Gruppenwiedergabe, Gruppenaufnahme und Gruppenbearbeitung.

- **Gruppenwiedergabe (siehe Seite 30):**

Sie können die gewünschte Gruppe wiedergeben und wiederholen, ohne ein Programm zu erstellen. Zum Beispiel können Sie wiederholt die Titel von Genre B wiedergeben, indem Sie in der linken Abbildung Gruppe 1 auswählen.

- **Gruppenaufnahme (siehe Seite 39):**

Sie können eine Gruppe bilden, während die Titel aufgenommen werden.

- **Gruppenbearbeitung:**

Sie können die Gruppen mit den folgenden Funktionen bearbeiten:

- Bilden einer Gruppe (FORM GR)
- Hinzufügen eines Titels zu einer Gruppe (ENTRY GR)
- Teilen einer Gruppe (DIVIDE GR)
- Verbinden von zwei Gruppen (JOIN GR)
- Verschieben einer Gruppe (MOVE GR)
- Gruppen aufheben (UNGROUP)
- Alle Gruppen auflösen (UNGR ALL)
- Titel in einer Gruppe löschen (ERASE GR)

So bilden Sie Gruppen

Sie können Gruppen auf zwei Arten bilden: mit der Gruppenbildungsfunktion und der Gruppenaufnahmefunktion.

- **Gruppenbildungsfunktion—FORM GR:**

Wählen Sie dies, wenn Sie nach dem Aufnehmen Gruppen bilden möchten (siehe Seite 47).

- **Gruppenaufnahmefunktion:**

Wählen Sie dies, wenn Sie Titel gleichzeitig aufnehmen und zu einer Gruppe zusammenfassen möchten (siehe Seite 39).



Informationen zu den MD-Gruppenfunktionen

Wenn Sie eine MD mit den MD-Gruppenfunktionen bearbeiten, werden der MD bestimmte Zeichen als Information über die MD-Gruppenfunktionen zugewiesen. Diese Zeichen erscheinen nur, wenn Sie die MD mit Komponenten wiedergeben, die nicht mit den MD-Gruppenfunktionen kompatibel sind. Wenn Sie die Zeichen mit dem Gerät bearbeiten, werden die Gruppen auf der MD aufgelöst.

Gruppen-Bearbeitungsfunktionen

Die Gruppen und Titel können auf verschiedene Arten bearbeitet werden (Gruppen- und Titel-Bearbeitungsfunktionen). Von hier bis Seite 53 werden die Gruppen-Bearbeitungsfunktionen erklärt. Näheres zu den Titelbearbeitungsfunktionen siehe Seiten 54 bis 58.

Bilden einer Gruppe (FORM GR): Seite 47

Diese Funktion bildet aus einem oder mehreren Titeln eine neue Gruppe.

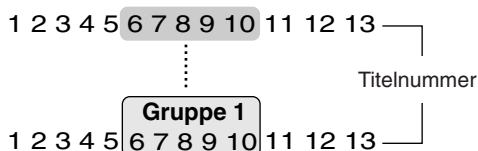

Hinzufügen eines Titels zu einer Gruppe (ENTRY GR): Seite 48

Diese Funktion fügt den ausgewählten Titel einer Gruppe hinzu.

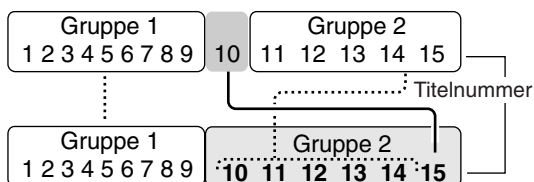

Teilen einer Gruppe (DIVIDE GR): Seite 49

Diese Funktion unterteilt eine aus mehreren Titeln bestehende Gruppe.

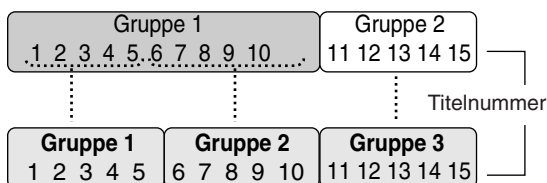

Verbinden von zwei Gruppen (JOIN GR): Seite 50

Diese Funktion verbindet zwei benachbarte Gruppen zu einer einzigen.

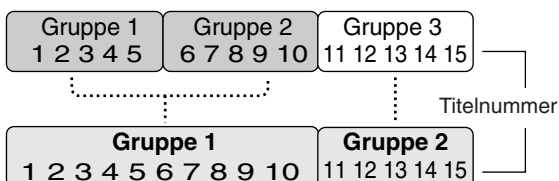

Verschieben einer Gruppe (MOVE GR): Seite 51

Diese Funktion verschiebt die ausgewählte Gruppe, indem die Gruppen und Titelnummern neu geordnet werden.

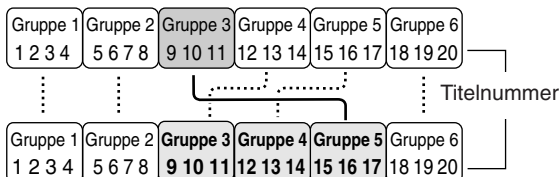

Gruppen aufheben (UNGROUP): Seite 52

Diese Funktion löst eine Gruppe auf.

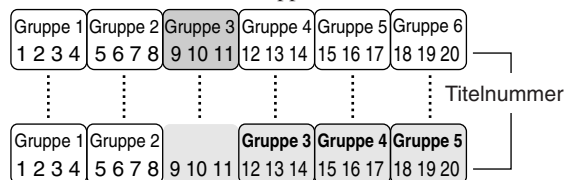

Alle Gruppen auflösen (UNGR ALL): Seite 52

Diese Funktion löst alle Gruppen auf.

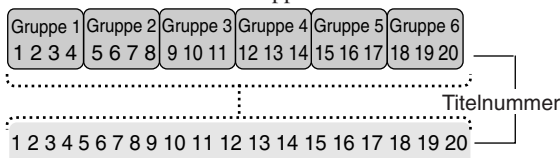

Löschen von Titeln innerhalb einer Gruppe (ERASE GR): Seite 53

Diese Funktion löscht die Titel in der ausgewählten Gruppe.

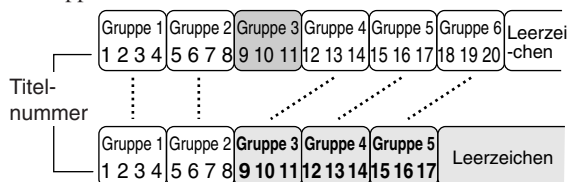

 Wenn Sie versuchen, eine MD zu bearbeiten, erscheint „PLAYBACK DISC“ oder „DISC PROTECTED“

Solche MDs können nicht bearbeitet werden. Siehe Seiten 69 und 70.

 Während der Programmierten oder Zufalls-Wiedergabe

Sie können die MD bearbeiten, wenn die Anlage angehalten ist. Wenn Sie allerdings Gruppen und/oder Titel bearbeiten, wird danach die normale Wiedergabe wieder aufgenommen (das Programm wird aus dem Speicher gelöscht).

Bilden einer Gruppe—FORM GR

Mit dieser Funktion können sie aus einer Reihe von Titeln, die keiner anderen Gruppe angehören, eine neue Gruppe bilden. Eine Gruppe kann auch aus nur einem Titel bestehen.

Sobald eine neue Gruppe gebildet wurde, werden die anderen Gruppen neu nummeriert.

- Eine MD fasst bis zu 99 Gruppen.
- Um den Vorgang jederzeit vor Schritt **8** abzubrechen, drücken Sie die Taste GROUP TITLE/EDIT.

NUR auf der Fernbedienung:

Im folgenden Beispiel wird die Vorgehensweise von Anfang an erklärt, also vom Einlegen einer Disc. Sie können eine MD auch während der Wiedergabe bearbeiten (bei normalem Wiedergabemodus).

- 1** Legen Sie bei eingeschalteter Anlage in den MD-Ladeschacht eine MD ein, die Sie bearbeiten möchten.

- 2** Drücken Sie die Taste GROUP TITLE/EDIT mehrfach hintereinander, bis „FORM GR?“ im Hauptdisplay angezeigt wird.



- Wenn Sie den Bearbeitungsvorgang abbrechen möchten, drücken Sie die Taste CANCEL.

- 3** Drücken Sie die Taste SET.



- **Während der Wiedergabe:**
Die Nummer des momentan wiedergegebenen Titels beginnt zu blinken.

- 4** Drücken Sie die Taste $\blacktriangleright\blacktriangleright$ oder $\blacktriangleleft\blacktriangleleft$, um den ersten Titel einer neuen Gruppe zu wählen.

- Sie können den Titel über die Zifferntasten auswählen. In diesem Fall wird der gewählte Titel wiederholt abgespielt.



Beispiel: Titel 3 ist ausgewählt.

- 5** Drücken Sie die Taste SET.

- Falls der gewählte ersten Titel einer anderen Gruppe angehört, erscheint im Display „GROUP TRACK“. Wählen Sie den Titel in Schritt **4** noch einmal korrekt.
- Wenn Sie aus dem gewählten Titel eine Gruppe bilden möchten, gehen Sie zu Schritt **7**.
- Um die Einstellung zu widerrufen, drücken Sie die Taste CANCEL und wiederholen Sie Schritt **4**.

- 6** Drücken Sie die Taste $\blacktriangleright\blacktriangleright$ oder $\blacktriangleleft\blacktriangleleft$, um den letzten Titel der neuen Gruppe zu wählen.

- Sie können den Titel über die Zifferntasten auswählen. In diesem Fall wird der gewählte Titel wiederholt abgespielt.



Beispiel: Titel 5 ist ausgewählt.

- 7** Drücken Sie die Taste SET.



- Falls der gewählte Titel einer anderen Gruppe angehört, erscheint im Hauptdisplay „GROUP TRACK“. Wählen Sie den Titel in Schritt **6** noch einmal korrekt.
- Um die Einstellung zu widerrufen, drücken Sie die Taste CANCEL und wiederholen Sie Schritt **4**.

- 8** Drücken Sie die Taste ENTER.

Im Hauptdisplay erscheint für eine kurze Zeit „EDITING“ und danach „WRITING“ und die MD REC-Anzeige blinkt, während die von Ihnen vorgenommenen Änderungen auf der MD aufgezeichnet werden.

Um die Gruppe wieder aufzuheben, siehe Funktion UNGROUP auf Seite 52.



Wenn in Schritt **7** „CANNOT FORM!“ angezeigt wird,

versuchen Sie, eine Gruppe zu bilden, die zwischen dem ersten und dem letzten Titel eine andere Gruppe enthält. Lösen Sie in diesem Fall die Gruppe auf und bilden Sie eine neue.

Hinzufügen eines Titels zu einer Gruppe —ENTRY GR

Mit dieser Funktion können Sie einer Gruppe einen neuen Titel hinzufügen. Der Titel wird der Gruppe als letzter Titel hinzugefügt.

Die Titel werden neu nummeriert.

- Um den Vorgang jederzeit vor Schritt **8** abzubrechen, drücken Sie die Taste GROUP TITLE/EDIT.

NUR auf der Fernbedienung:

Im folgenden Beispiel wird die Vorgehensweise von Anfang an erklärt, also vom Einlegen einer Disc. Sie können eine MD auch während der Wiedergabe bearbeiten (bei normalem Wiedergabemodus).

- 1** Legen Sie bei eingeschalteter Anlage in den MD-Ladeschacht eine MD ein, die Sie bearbeiten möchten.

- 2** Drücken Sie die Taste GROUP TITLE/EDIT mehrfach hintereinander, bis „ENTRY GR?“ im Hauptdisplay angezeigt wird.

```
ENTRY GR ?
YES? → SET
```

- Wenn Sie den Bearbeitungsvorgang abbrechen möchten, drücken Sie die Taste CANCEL.

- 3** Drücken Sie die Taste SET.

```
TR ? → SET 1?
```

- **Während der Wiedergabe:**
Die Nummer des momentan wiedergegebenen Titels beginnt zu blinken.

- 4** Drücken Sie die Taste ►►► oder ◀◀◀, um den Titel auszuwählen.

- Sie können den Titel über die Zifferntasten auswählen. In diesem Fall wird der gewählte Titel wiederholt abgespielt.

```
TR ? → SET 13?
```

Beispiel: Titel 13 ist ausgewählt.

- 5** Drücken Sie die Taste SET.

```
GROUP 18?
OK? → SET
```

- Wenn die eingelegte MD über keine Gruppe verfügt, können die folgenden Schritte nicht durchgeführt werden.
- Falls der gewählte Titel der Gruppe angehört, wird im Hauptdisplay seine Gruppennummer angezeigt.
- Um die Einstellung zu widerrufen, drücken Sie die Taste CANCEL und wiederholen Sie Schritt **4**.

- 6** Drücken Sie die Taste GROUP SKIP >>| oder GROUP SKIP |<<, um die Gruppe auszuwählen.

```
GROUP 18?
OK? → SET
```

Beispiel: Gruppe 18 ist ausgewählt.

- 7** Drücken Sie die Taste SET.

```
<ENTRY GR>
YES? → ENTER
```

- Um die Einstellung zu widerrufen, drücken Sie die Taste CANCEL und wiederholen Sie Schritt **4**.

- 8** Drücken Sie die Taste ENTER.

Im Hauptdisplay erscheint für eine kurze Zeit „EDITING“ und danach „WRITING“ und die MD REC-Anzeige blinkt, während die von Ihnen vorgenommenen Änderungen auf der MD aufgezeichnet werden.



Wenn in Schritt 7, „CANNOT ENTRY!“ angezeigt wird,

versuchen Sie, einen Titel in einer Gruppe derselben Gruppe nochmals zuzuweisen. Wiederholen Sie den Vorgang von Schritt **6**.

Teilen einer Gruppe—DIVIDE GR

Mit dieser Funktion können sie eine Gruppe in zwei separate Gruppen unterteilen.

Eine Gruppe von nur einem Titel kann nicht geteilt werden.

Wenn die ursprüngliche Gruppe nur aus einem Titel besteht, wird der neuen Gruppe der selbe Titel wie in der ursprünglichen Gruppe zugewiesen.

Sobald eine Gruppe geteilt wurde, werden die anderen Gruppen neu nummeriert.

- Um den Vorgang jederzeit vor Schritt **7** abzubrechen, drücken Sie die Taste GROUP TITLE/EDIT.

NUR auf der Fernbedienung:

Im folgenden Beispiel wird die Vorgehensweise von Anfang an erklärt, also vom Einlegen einer Disc. Sie können eine MD auch während der Wiedergabe bearbeiten (bei normalem Wiedergabemodus).

- 1** Legen Sie bei eingeschalteter Anlage in den MD-Ladeschacht eine MD ein, die Sie bearbeiten möchten.

- 2** Drücken Sie die Taste GROUP TITLE/EDIT mehrfach hintereinander, bis „DIVIDE GR?“ im Hauptdisplay angezeigt wird.

DIVIDE GR?
YES? → SET

- Wenn Sie den Bearbeitungsvorgang abbrechen möchten, drücken Sie die Taste CANCEL.

- 3** Drücken Sie die Taste SET.

G 1 T
OK? → SET

- Wenn die eingelegte MD über keine Gruppe verfügt, können die folgenden Schritte nicht durchgeführt werden.
- **Während der Wiedergabe:**
Die Nummer des momentan wiedergegebenen Titels und dessen Gruppennummer wird angezeigt. Wenn der Titel keiner Gruppe angehört, wird die Gruppennummer durch „-“ angezeigt.

- 4** Drücken Sie die Taste GROUP SKIP >>| oder GROUP SKIP |<<, um die Gruppe auszuwählen, die Sie teilen möchten.

G 2 T
OK? → SET

Der erste Titel der ausgewählten Gruppe

Beispiel: Gruppe 2 ist ausgewählt.

- 5** Drücken Sie die Taste >>| oder |<<, um den Titel als Trennpunkt auszuwählen.

Der in diesem Schritt ausgewählte Titel wird der erste Titel der abgetrennten Gruppe.

- Sie können den Titel über die Zifferntasten auswählen. In diesem Fall wird der gewählte Titel wiederholt abgespielt.

G 2 T
OK? → SET

Beispiel: Titel 8 ist ausgewählt.

- Sie können nicht den ersten Titel einer Gruppe als Trennpunkt auswählen.

- 6** Drücken Sie die Taste SET.

< DIVIDE GR >
YES? → ENTER

- Um die Einstellung zu widerrufen, drücken Sie die Taste CANCEL und wiederholen Sie Schritt **4**.

- 7** Drücken Sie die Taste ENTER.

Im Hauptdisplay erscheint für eine kurze Zeit „EDITING“ und danach „WRITING“ und die MD REC-Anzeige blinkt, während die von Ihnen vorgenommenen Änderungen auf der MD aufgezeichnet werden.

Um die Gruppen wieder miteinander zu verbinden, siehe Funktion JOIN GR auf Seite 50.

Verbinden von zwei Gruppen—JOIN GR

Mit dieser Funktion können Sie zwei benachbarte Gruppen zu einer einzigen verbinden.

Wenn beide Gruppen benannt sind, bekommt die angefügte Gruppe den Namen der ersten Gruppe zugewiesen.

Sobald zwei Gruppen verbunden wurden, werden die anderen Gruppen neu nummeriert.

- Um den Vorgang jederzeit vor Schritt **6** abzubrechen, drücken Sie die Taste GROUP TITLE/EDIT.

NUR auf der Fernbedienung:

Im folgenden Beispiel wird die Vorgehensweise von Anfang an erklärt, also vom Einlegen einer Disc. Sie können eine MD auch während der Wiedergabe bearbeiten (bei normalem Wiedergabemodus).

- 1** Legen Sie bei eingeschalteter Anlage in den MD-Ladeschacht eine MD ein, die Sie bearbeiten möchten.

- 2** Drücken Sie die Taste GROUP TITLE/EDIT mehrfach hintereinander, bis „JOIN GR?“ im Hauptdisplay angezeigt wird.

JOIN GR ?
YES?+SET

- Wenn Sie den Bearbeitungsvorgang abbrechen möchten, drücken Sie die Taste CANCEL.

- 3** Drücken Sie die Taste SET.

G - - +G 1?
OK?+SET

- Wenn die eingelegte MD über keine oder nur eine Gruppe verfügt, können die folgenden Schritte nicht durchgeführt werden.
- **Während der Wiedergabe:**
Die Gruppennummer des momentan wiedergegebenen Titels wird rechts angezeigt. Wenn der Titel keiner Gruppe angehört, wird die Gruppennummer durch „- -“ angezeigt.

- 4** Drücken Sie die Taste GROUP SKIP >>| oder GROUP SKIP <<, um die zwei nebeneinander liegenden Gruppen auszuwählen, den Sie verbinden möchten.

G 7 +G 8?
OK?+SET

Beispiel: Gruppen 7 und 8 sind ausgewählt.

- 5** Drücken Sie die Taste SET.

<JOIN GR>
YES?+ENTER

- Um die Einstellung zu widerrufen, drücken Sie die Taste CANCEL und wiederholen Sie Schritt **4**.

- 6** Drücken Sie die Taste ENTER.

Im Hauptdisplay erscheint für eine kurze Zeit „EDITING“ und danach „WRITING“ und die MD REC-Anzeige blinkt, während die von Ihnen vorgenommenen Änderungen auf der MD aufgezeichnet werden.

Um die Gruppe wieder zu teilen, siehe Funktion DIVIDE GR auf Seite 49.



Wenn in Schritt **5** „CANNOT JOIN“ angezeigt wird,

Sie versuchen zwei Gruppen zu verbinden, die durch einen bzw. mehrere Titel getrennt sind. In diesem Fall müssen Sie entweder die Gruppen oder den/die Titel verschieben.

Verschieben einer Gruppe—MOVE GR

Mit dieser Funktion können Sie eine Gruppe verschieben. Sobald eine Gruppe verschoben wurde, werden die anderen Gruppen neu nummeriert.

- Um den Vorgang jederzeit vor Schritt **8** abzubrechen, drücken Sie die Taste GROUP TITLE/EDIT.

NUR auf der Fernbedienung:

Im folgenden Beispiel wird die Vorgehensweise von Anfang an erklärt, also vom Einlegen einer Disc. Sie können eine MD auch während der Wiedergabe bearbeiten (bei normalem Wiedergabemodus).

- 1** Legen Sie bei eingeschalteter Anlage in den MD-Ladeschacht eine MD ein, die Sie bearbeiten möchten.

- 2** Drücken Sie die Taste GROUP TITLE/EDIT mehrfach hintereinander, bis „MOVE GR?“ im Hauptdisplay angezeigt wird.

```
MOVE GR ?
YES? → SET
```

- Wenn Sie den Bearbeitungsvorgang abbrechen möchten, drücken Sie die Taste CANCEL.

- 3** Drücken Sie die Taste SET.

```
G      +G  1?
OK? → SET
```

- Wenn die eingelegte MD über keine oder nur eine Gruppe verfügt, können die folgenden Schritte nicht durchgeführt werden.
- **Während der Wiedergabe:**
Die Gruppennummer des momentan wiedergegebenen Titels wird angezeigt. Wenn der Titel keiner Gruppe angehört, wird die Gruppennummer durch „-“ angezeigt.

- 4** Drücken Sie die Taste GROUP SKIP >>| oder GROUP SKIP |<<, um die Gruppe auszuwählen, die Sie verschieben möchten.

```
G      +G  3?
OK? → SET
```

Beispiel: Gruppe 3 ist ausgewählt.

- 5** Drücken Sie die Taste SET.

```
G      +G  3?
OK? → SET
```

- Um die Einstellung zu widerrufen, drücken Sie die Taste CANCEL und wiederholen Sie Schritt **4**.

- 6** Drücken Sie die Taste GROUP SKIP >>| oder GROUP SKIP |<<, um die Position auszuwählen, an die Sie die Gruppe verschieben möchten.

```
G      +G  10?
OK? → SET
```

Beispiel: Wenn Gruppe 3 zur Gruppe 10 verschoben wird.

- 7** Drücken Sie die Taste SET.

```
<MOVE GR>
YES? → ENTER
```

- Um die Einstellung zu widerrufen, drücken Sie die Taste CANCEL und wiederholen Sie Schritt **4**.

- 8** Drücken Sie die Taste ENTER.

Im Hauptdisplay erscheint für eine kurze Zeit „EDITING“ und danach „WRITING“ und die MD REC-Anzeige blinkt, während die von Ihnen vorgenommenen Änderungen auf der MD aufgezeichnet werden.

Gruppen aufheben—UNGROUP

Mit dieser Funktion können Sie eine einzelne Gruppe auflösen.

Mit dieser Funktion können Sie keine Titel löschen. Sobald eine Gruppe aufgehoben wurde, werden die anderen Gruppen neu nummeriert.

- Um den Vorgang jederzeit vor Schritt **6** abzubrechen, drücken Sie die Taste GROUP TITLE/EDIT.

NUR auf der Fernbedienung:

Im folgenden Beispiel wird die Vorgehensweise von Anfang an erklärt, also vom Einlegen einer Disc. Sie können eine MD auch während der Wiedergabe bearbeiten (bei normalem Wiedergabemodus).

- 1** Legen Sie bei eingeschalteter Anlage in den MD-Ladeschacht eine MD ein, die Sie bearbeiten möchten.

- 2** Drücken Sie die Taste GROUP TITLE/EDIT mehrfach hintereinander, bis „UNGROUP?“ im Hauptdisplay angezeigt wird.

```
UNGROUP
YES? → SET
```



- Wenn Sie den Bearbeitungsvorgang abbrechen möchten, drücken Sie die Taste CANCEL.

- 3** Drücken Sie die Taste SET.

```
GROUP
YES? → SET
```



- Wenn die eingelegte MD über keine Gruppen verfügt, können die folgenden Schritte nicht durchgeführt werden.
- **Während der Wiedergabe:**
Die Gruppennummer des momentan wiedergegebenen Titels wird angezeigt. Wenn der Titel keiner Gruppe angehört, wird die Gruppennummer durch „-“ angezeigt.

- 4** Drücken Sie die Taste GROUP SKIP >>| oder GROUP SKIP <<, um die Gruppe auszuwählen, die Sie aufheben möchten.

```
GROUP
YES? → SET
```



Beispiel: Gruppe 3 ist ausgewählt.

- 5** Drücken Sie die Taste SET.

```
<UNGROUP>
YES? → ENTER
```

- Um die Einstellung zu widerrufen, drücken Sie die Taste CANCEL und wiederholen Sie Schritt **4**.

- 6** Drücken Sie die Taste ENTER.

Im Hauptdisplay erscheint für eine kurze Zeit „EDITING“ und danach „WRITING“ und die MD REC-Anzeige blinkt, während die von Ihnen vorgenommenen Änderungen auf der MD aufgezeichnet werden.

Alle Gruppen auflösen—UNGR ALL

Mit dieser Funktion können Sie sämtliche Gruppen auflösen. Mit dieser Funktion können Sie keine Titel löschen.

- Um den Vorgang jederzeit vor Schritt **4** abzubrechen, drücken Sie die Taste GROUP TITLE/EDIT.

NUR auf der Fernbedienung:

Im folgenden Beispiel wird die Vorgehensweise von Anfang an erklärt, also vom Einlegen einer Disc. Sie können eine MD auch während der Wiedergabe bearbeiten (bei normalem Wiedergabemodus).

- 1** Legen Sie bei eingeschalteter Anlage in den MD-Ladeschacht eine MD ein, die Sie bearbeiten möchten.

- 2** Drücken Sie die Taste GROUP TITLE/EDIT mehrfach hintereinander, bis „UNGR ALL?“ im Hauptdisplay angezeigt wird.

```
UNGR ALL
YES? → SET
```



- Wenn Sie den Bearbeitungsvorgang abbrechen möchten, drücken Sie die Taste CANCEL.

- 3** Drücken Sie die Taste SET.

```
<UNGR ALL>
YES? → ENTER
```

- Um die Einstellung widerrufen, drücken Sie die Taste CANCEL.

- 4** Drücken Sie die Taste ENTER.

Im Hauptdisplay erscheint für eine kurze Zeit „EDITING“ und danach „WRITING“ und die MD REC-Anzeige blinkt, während die von Ihnen vorgenommenen Änderungen auf der MD aufgezeichnet werden.

Titel in einer Gruppe löschen—ERASE GR

Mit dieser Funktion können Sie eine Gruppe zusammen mit den darin enthaltenen Titeln löschen.

Die Titel in der gelöschten Gruppe sind dauerhaft gelöscht. Sobald eine Gruppe gelöscht wurde, werden die Titel und die anderen Gruppen neu nummeriert.

- Um den Vorgang jederzeit vor Schritt **6** abzubrechen, drücken Sie die Taste GROUP TITLE/EDIT.

NUR auf der Fernbedienung:

Im folgenden Beispiel wird die Vorgehensweise von Anfang an erklärt, also vom Einlegen einer Disc. Sie können eine MD auch während der Wiedergabe bearbeiten (bei normalem Wiedergabemodus).

- 1** Legen Sie bei eingeschalteter Anlage in den MD-Ladeschacht eine MD ein, die Sie bearbeiten möchten.

- 2** Drücken Sie die Taste GROUP TITLE/EDIT mehrfach hintereinander, bis „ERASE GR ?“ im Hauptdisplay angezeigt wird.

ERASE GR ?
YES? → SET

- Wenn Sie den Bearbeitungsvorgang abbrechen möchten, drücken Sie die Taste CANCEL.

- 3** Drücken Sie die Taste SET.

G 1 ERASE?
ERASE? → SET

- Wenn die eingelegte MD über keine Gruppen verfügt, können die folgenden Schritte nicht durchgeführt werden.
- **Während der Wiedergabe:**
Die Gruppennummer des momentan wiedergegebenen Titels wird angezeigt. Wenn der Titel keiner Gruppe angehört, wird die Gruppennummer durch „-“ angezeigt.

- 4** Drücken Sie die Taste GROUP SKIP >>| oder GROUP SKIP |<<, um die Gruppe auszuwählen, die Sie löschen möchten.

G 6 ERASE?
ERASE? → SET

Beispiel: Gruppe 6 ist ausgewählt.

- 5** Drücken Sie die Taste SET.

<ERASE GR>
YES? → ENTER

- Um die Einstellung zu widerrufen, drücken Sie die Taste CANCEL und wiederholen Sie Schritt **4**.

- 6** Drücken Sie die Taste ENTER.

Im Hauptdisplay erscheint für eine kurze Zeit „EDITING“ und danach „WRITING“ und die MD REC-Anzeige blinkt, während die von Ihnen vorgenommenen Änderungen auf der MD aufgezeichnet werden.

Titel-Bearbeitungsfunktionen

Die Gruppen und Titel können auf verschiedene Arten bearbeitet werden (Gruppen- und Titel-Bearbeitungsfunktionen). Von hier bis Seite 58 werden die Titel-Bearbeitungsfunktionen erklärt. Näheres zu den Gruppen-Bearbeitungsfunktionen siehe Seiten 46 bis 53.

Teilen eines Titels (DIVIDE): Seite 55

Diese Funktion teilt einen Titel, indem es eine oder mehrere Titelmarkierungen an den gewünschten Punkten in der Mitte des Titels setzt, oder an Punkten, an denen Sie später suchen möchten.

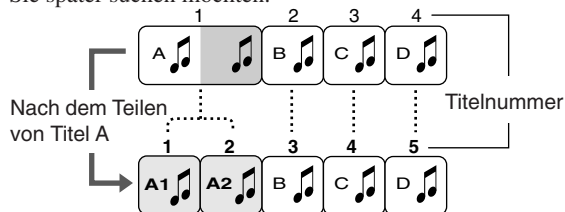

Verbinden von zwei Titeln (JOIN): Seite 56

Diese Funktion verbindet zwei benachbarte Titel zu einem einzelnen, indem eine Titelmarkierung gelöscht wird.

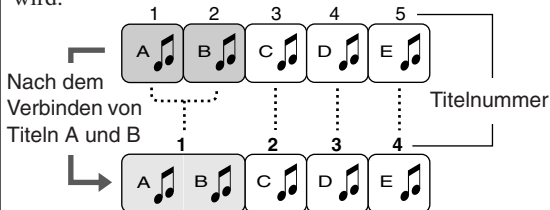

Verschieben eines Titels (MOVE): Seite 57

Diese Funktion verschiebt einen Titel, indem die Titelnummern neu geordnet werden.

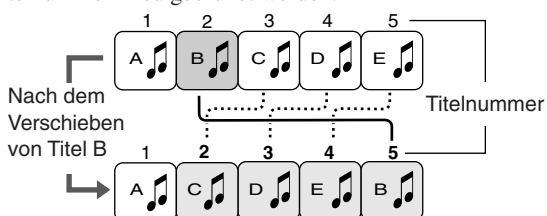

Löschen von Titeln (ERASE): Seite 58

Diese Funktion löscht ausgewählte Titel. Nach dem Löschen werden die folgenden Titel ausgerichtet und automatisch neu nummeriert. Sie können bis zu 15 Titel gleichzeitig löschen.

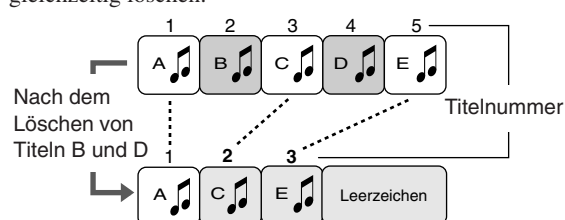

Alle Titel löschen (ALL ERASE): Seite 58

Diese Funktion löscht alle Daten einer Disc.

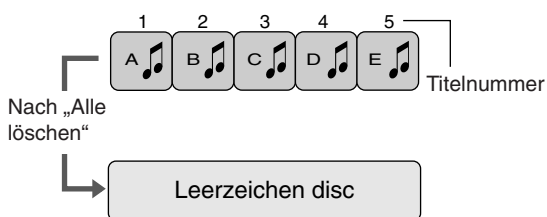

Löschen eines Teils eines Titels

Durch Kombination der Funktionen „DIVIDE“, „ERASE“ und „JOIN“ zum Beispiel kann nur ein Teil eines bestehenden Titels gelöscht werden.

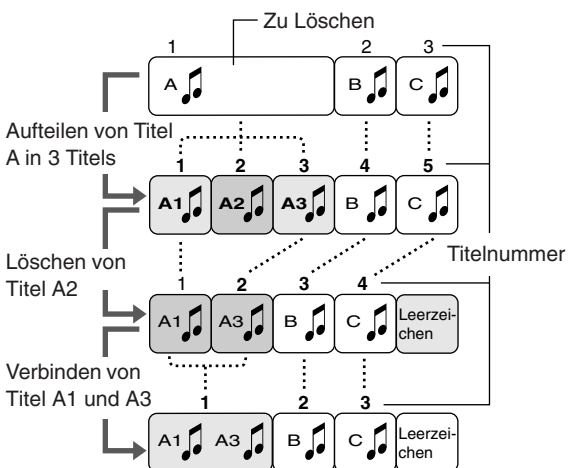

Wenn Sie versuchen, eine MD zu bearbeiten, erscheint „PLAYBACK DISC“ oder „DISC PROTECTED“

Solche MDs können nicht bearbeitet werden. Siehe Seiten 69 und 70.



Während der Programmieren oder Zufalls-Wiedergabe

Sie können die MD bearbeiten, wenn die Anlage angehalten ist. Wenn Sie allerdings Gruppen und/oder Titel bearbeiten, wird danach die normale Wiedergabe wieder aufgenommen (das Programm wird aus dem Speicher gelöscht).

Teilen eines Titels—DIVIDE

Mit dieser Funktion können sie einen Titel in zwei separate Titel unterteilen. So können Sie zum Beispiel an bestimmten Punkten innerhalb eines Titels eine Titelmartierung setzen oder eine Aufnahme eingrenzen. Wenn der ursprüngliche Titel eine Bezeichnung trägt, wird dem neuen Titel die Bezeichnung des ursprünglichen Titels zugewiesen.

Sobald ein Titel geteilt wurde, werden die anderen Titel neu nummeriert.

- Um den Vorgang jederzeit vor Schritt **8** abzubrechen, drücken Sie die Taste TITLE/EDIT.

NUR auf der Fernbedienung:

Im folgenden Beispiel wird die Vorgehensweise von Anfang an erklärt, also vom Einlegen einer Disc. Sie können eine MD auch während der Wiedergabe bearbeiten (bei normalem Wiedergabemodus).

1 Legen Sie bei eingeschalteter Anlage in den MD-Ladeschacht eine MD ein, die Sie bearbeiten möchten.

2 Drücken Sie die Taste TITLE/EDIT mehrfach hintereinander, bis „DIVIDE?“ im Hauptdisplay angezeigt wird.

```
DIVIDE
YES? → SET
```

- Wenn die eingelegte MD über keine Titel verfügt, wird „DIVIDE?“ nicht angezeigt.
- Wenn Sie den Bearbeitungsvorgang abbrechen möchten, drücken Sie die Taste CANCEL.

3 Drücken Sie die Taste SET.
Der erste Titel der MD wird wiederholt abgespielt.

4 Drücken Sie die Taste ►► (oder ◀◀), um den Titel auszuwählen, den Sie teilen möchten.

- Sie können den Titel über die Zifferntasten auswählen.

```
12      2:50
YES? → SET
```

Beispiel: Titel 12 ist ausgewählt.

- Wenn Sie die Taste ►► (oder ◀◀) drücken und gedrückt halten, wird der Vorwärtssuchlauf (oder Rückwärtssuchlauf) innerhalb des Titels aktiviert.

5 Drücken Sie die Taste SET, wenn Sie den Punkt gefunden haben, an dem Sie den Titel teilen möchten.

Im Hauptdisplay wird „POSIT. (position) 0“ angezeigt, und die Anlage wiederholt den gewählten Punkt—ein Leerlauf von 3 Sekunden direkt im Anschluss an den Trennpunkt.

```
POSIT. 0
OK? → SET
```

- Wenn die eingelegte MD bereits über 254 Titel verfügt, wird „DISC FULL“ angezeigt (siehe „Einschränkungen des MD-Systems“ auf Seite 68) und die folgenden Schritte können nicht durchgeführt werden.
- Wenn Sie mit dem Trennpunkt zufrieden sind, gehen Sie zu Schritt **7**.
Falls nicht, gehen Sie zum folgenden Schritt.
- Um die Einstellung zu widerrufen, drücken Sie die Taste CANCEL und wiederholen Sie Schritt **4**.

6 Drücken Sie die Taste → oder ←, um den Trennpunkt genau zu justieren.

Wenn Sie keine Tasten mehr drücken, wiederholt die Anlage den neu ausgewählten Trennpunkt.

- Sie können den Trennpunkt um bis zu ±128 verschieben. Dieser Bereich (±128) entspricht ca. ±8* Sekunden (im SP-Modus) ab dem ursprünglichen Punkt (Position 0).

```
POSIT. -103
OK? → SET
```

Beispiel: Anpassen des Punktes um -103

* Wenn der Aufnahmelängemodus des ausgewählten Titels auf „SP“ eingestellt ist. Bei „LP2“ sind es ca. ±16 Sekunden, bei „LP4“ ca. ±32 Sekunden.

- Wenn Sie die richtige Position gefunden haben, gehen Sie zum nächsten Schritt.
- Um die Einstellung zu widerrufen, drücken Sie die Taste CANCEL und wiederholen Sie Schritt **4**.

7 Drücken Sie die Taste SET.

```
<DIVIDE>
YES? → ENTER
```

8 Drücken Sie die Taste ENTER.

Im Hauptdisplay erscheint für eine kurze Zeit „EDITING“ und danach „WRITING“ und die MD REC-Anzeige blinkt, während die von Ihnen vorgenommenen Änderungen auf der MD aufgezeichnet werden.

Um die Titel wieder miteinander zu verbinden, siehe Funktion JOIN auf Seite 56.

Verbinden von zwei Titeln—JOIN

Mit dieser Funktion können Sie zwei benachbarte Titel zu einem einzigen verbinden.

Wenn beide Titel benannt sind, bekommt der angefügte Titel den Namen des ersten Titels zugewiesen.

Sobald zwei Titel verbunden wurden, werden die anderen Titel und/oder Gruppen neu nummeriert.

- Um den Vorgang jederzeit vor Schritt **6** abzubrechen, drücken Sie die Taste TITLE/EDIT.

NUR auf der Fernbedienung:

Im folgenden Beispiel wird die Vorgehensweise von Anfang an erklärt, also vom Einlegen einer Disc. Sie können eine MD auch während der Wiedergabe bearbeiten (bei normalem Wiedergabemodus).

- 1 Legen Sie bei eingeschalteter Anlage in den MD-Ladeschacht eine MD ein, die Sie bearbeiten möchten.**

- 2 Drücken Sie die Taste TITLE/EDIT mehrfach hintereinander, bis „JOIN ?“ im Hauptdisplay angezeigt wird.**



- Wenn die eingelegte MD über keine Titel verfügt, wird „JOIN ?“ nicht angezeigt.
- Wenn Sie den Bearbeitungsvorgang abbrechen möchten, drücken Sie die Taste CANCEL.

- 3 Drücken Sie die Taste SET.**



- Wenn die eingelegte MD nur einen Titel verfügt, können die folgenden Schritte nicht durchgeführt werden.

- 4 Drücken Sie die Taste ►► oder ◀◀, um die zwei nebeneinander liegenden Titel auszuwählen, den Sie verbinden möchten.**

- Sie können den Titel über die Zifferntasten auswählen*. In diesem Fall wird der gewählte Titel wiederholt abgespielt.



Beispiel: Titeln 2 und 3 sind ausgewählt.

- * Wählen Sie den folgenden Titel der beiden Titel mit den Zifferntasten aus.

- 5 Drücken Sie die Taste SET.**



- Um die Einstellung zu widerrufen, drücken Sie die Taste CANCEL und wiederholen Sie Schritt **4**.

- 6 Drücken Sie die Taste ENTER.**

Im Hauptdisplay erscheint für eine kurze Zeit „EDITING“ und danach „WRITING“ und die MD REC-Anzeige blinkt, während die von Ihnen vorgenommenen Änderungen auf der MD aufgezeichnet werden.

Um die verbundenen Titel wieder zu trennen, siehe Funktion DIVIDE auf Seite 55.



Wenn in Schritt 5 „CANNOT JOIN“ angezeigt wird

Die folgenden Titel können nicht verbunden werden:

- Titel, die mit verschiedenen Längenmodi aufgenommen wurden (SP, LP2, LP4). (Siehe Seite 38).
- Digital und analog aufgenommene Titel.
- Titel, die mit dem Mono-Langaufnahmeverfahren (bei dieser Anlage nicht möglich) oder in Stereo aufgenommen wurden.



Wenn der Titel zu einer Gruppe gehört

Wenn der vorherige Titel der beiden Titel, die Sie verbinden möchten, zu einer Gruppe gehört, wird der neu verbundene Titel dieser Gruppe zugeordnet. Wenn jedoch der vorherige Titel zu keiner Gruppe gehört, wird der neu verbundene Titel keiner Gruppe zugeordnet, selbst wenn nachfolgende Titel zu einer Gruppe gehört.

Verschieben eines Titels—MOVE

Mit dieser Funktion können Sie einen Titel in die gewünschte Position verschieben. So können Sie die Reihenfolge der Titel beliebig verändern. Sobald ein Titel verschoben wurde, werden die Titel und/oder die anderen Gruppen neu nummeriert.

- Um den Vorgang jederzeit vor Schritt **8** abzubrechen, drücken Sie die Taste TITLE/EDIT.

NUR auf der Fernbedienung:

Im folgenden Beispiel wird die Vorgehensweise von Anfang an erklärt, also vom Einlegen einer Disc. Sie können eine MD auch während der Wiedergabe bearbeiten (bei normalem Wiedergabemodus).

- 1 Legen Sie bei eingeschalteter Anlage in den MD-Ladeschacht eine MD ein, die Sie bearbeiten möchten.**

- 2 Drücken Sie die Taste TITLE/EDIT mehrfach hintereinander, bis „MOVE ?“ im Hauptdisplay angezeigt wird.**

MOVE
YES? → SET

- Wenn die eingelegte MD über keine Titel verfügt, wird „MOVE ?“ nicht angezeigt.
- Wenn Sie den Bearbeitungsvorgang abbrechen möchten, drücken Sie die Taste CANCEL.

- 3 Drücken Sie die Taste SET.**

1
OK? → SET

- Wenn die eingelegte MD nur einen Titel verfügt, können die folgenden Schritte nicht durchgeführt werden.

- 4 Drücken Sie die Taste ►► oder ◀◀, um den Titel auszuwählen, den Sie verschieben möchten.**

- Sie können den Titel über die Zifferntasten auswählen. In diesem Fall wird der gewählte Titel wiederholt abgespielt.

3
OK? → SET

Beispiel: Titel 3 ist ausgewählt.

- 5 Drücken Sie die Taste SET.**

3
OK? → SET

- Um die Einstellung zu widerrufen, drücken Sie die Taste CANCEL und wiederholen Sie Schritt **4**.

- 6 Drücken Sie die Taste ►► oder ◀◀, um die Position auszuwählen, an die Sie den Titel verschieben möchten.**

- Sie können den Titel über die Zifferntasten auswählen. In diesem Fall wird der gewählte Titel wiederholt abgespielt.

3
OK? → SET

Beispiel: Wenn Titel 3 zur Titel 8 verschoben wird.

- Wenn der in diesem Schritt ausgewählte Titel einer Gruppe angehört, wird auch der in Schritt **4** ausgewählte Titel der selben Gruppe an.

- 7 Drücken Sie die Taste SET.**

<MOVE>
YES? → ENTER

- Um die Einstellung zu widerrufen, drücken Sie die Taste CANCEL und wiederholen Sie Schritt **4**.

- 8 Drücken Sie die Taste ENTER.**

Im Hauptdisplay erscheint für eine kurze Zeit „EDITING“ und danach „WRITING“ und die MD REC-Anzeige blinkt, während die von Ihnen vorgenommenen Änderungen auf der MD aufgezeichnet werden.

Löschen von Titeln—ERASE

Mit dieser Funktion können Sie unerwünschte Titel löschen.

Gelöschte Titel können nicht mehr wiedergegeben werden. Sobald Titel gelöscht wurden, werden die anderen Titel und/oder Gruppen neu nummeriert.

Sie können bis zu 15 Titel gleichzeitig löschen.

- Um den Vorgang jederzeit vor Schritt **8** abzubrechen, drücken Sie die Taste TITLE/EDIT.

NUR auf der Fernbedienung:

Im folgenden Beispiel wird die Vorgehensweise von Anfang an erklärt, also vom Einlegen einer Disc. Sie können eine MD auch während der Wiedergabe bearbeiten (bei normalem Wiedergabemodus).

- 1** Legen Sie bei eingeschalteter Anlage in den MD-Ladeschacht eine MD ein, die Sie bearbeiten möchten.

- 2** Drücken Sie die Taste TITLE/EDIT mehrfach hintereinander, bis „ERASE?“ im Hauptdisplay angezeigt wird.

```

ERASE?
YES? → SET
  
```

- Wenn die eingelegte MD über keine Titel verfügt, wird „ERASE?“ nicht angezeigt.
- Wenn Sie den Bearbeitungsvorgang abbrechen möchten, drücken Sie die Taste CANCEL.

- 3** Drücken Sie die Taste SET.

```

1 ERASE?
ERASE? → SET
  
```

- 4** Drücken Sie die Taste ►► oder ◀◀, um den Titel auszuwählen, den Sie löschen möchten.

- Sie können den Titel über die Zifferntasten auswählen. In diesem Fall wird der gewählte Titel wiederholt abgespielt.

- 5** Drücken Sie die Taste SET.

„✓“ im Hauptdisplay angezeigt wird. Der mit „✓“ markierte Titel wird gelöscht.

```

✓ 5 ERASE?
NO? → CANCEL
  
```

Beispiel: Titel 5 ist ausgewählt.

- Wenn Sie den Titel nicht löschen möchten, drücken Sie die Taste CANCEL, um „✓“ wieder zu entfernen.

- 6** Wiederholen Sie Schritt **4** und **5**, bis Sie alle Titel zum Löschen ausgewählt haben.

- Sie können bis zu 15 Titel auswählen. Wenn Sie einen 16. Titel zum Löschen auswählen, erscheint „MEMORY FULL“ im Hauptdisplay.

- 7** Drücken Sie die Taste ENTER.

```

<ERASE>
YES? → ENTER
  
```

- 8** Drücken Sie die Taste ENTER.

Im Hauptdisplay erscheint für eine kurze Zeit „EDITING“ und danach „WRITING“ und die MD REC-Anzeige blinkt, während die von Ihnen vorgenommenen Änderungen auf der MD aufgezeichnet werden.

Alle Titel löschen—ALL ERASE

Mit dieser Funktion können Sie sämtliche Titel auf einer MD löschen.

Gelöschte Titel können nicht mehr wiedergegeben werden.

NUR auf der Fernbedienung:

Im folgenden Beispiel wird die Vorgehensweise von Anfang an erklärt, also vom Einlegen einer Disc. Sie können eine MD auch während der Wiedergabe bearbeiten (bei normalem Wiedergabemodus).

- 1** Legen Sie bei eingeschalteter Anlage in den MD-Ladeschacht eine MD ein, die Sie bearbeiten möchten.

- 2** Drücken Sie die Taste TITLE/EDIT mehrfach hintereinander, bis „ALL ERASE?“ im Hauptdisplay angezeigt wird.

```

ALL ERASE?
YES? → SET
  
```

- Wenn Sie den Bearbeitungsvorgang abbrechen möchten, drücken Sie die Taste CANCEL.

- 3** Drücken Sie die Taste SET.

```

<ALL ERASE>
YES? → ENTER
  
```

- Um die Einstellung widerrufen, drücken Sie die Taste CANCEL.

- 4** Drücken Sie die Taste ENTER.

Im Hauptdisplay erscheint für eine kurze Zeit „EDITING“ und danach „WRITING“ und die MD REC-Anzeige blinkt, während die von Ihnen vorgenommenen Änderungen auf der MD aufgezeichnet werden.

Im Hauptdisplay wird „BLANK DISC“ angezeigt.

MDs Titel zuweisen

Sie können jeder MD, jeder Gruppe und jedem Titel einen Namen mit Buchstaben (Groß- und Kleinbuchstaben), Symbolen und Ziffern zuweisen. Sobald ein Titel zugewiesen ist, wird er zur Bestätigung eingeblendet.

- Sie können keine Titel von mehr als 64 Zeichen bearbeiten.

Informationen über die maximale Anzahl der für eine MD eingegebenen Zeichen

Insgesamt können 1792 Zeichen auf einer MD gespeichert werden. Als MD-Name können maximal 64 Zeichen und pro Titel maximal 61 Zeichen verwendet werden. (Die tatsächliche Anzahl der Zeichen, die Sie eingeben können, kann aufgrund der MD-Beschränkungen geringfügig von diesen Werten abweichen. Informationen hierzu finden Sie auf Seite 68).

- Ein Leerzeichen kann als ein Zeichen gezählt werden.
- Verwenden Sie den stereophonen Aufnahmemodus für doppelte oder vierfache Standardlänge (LP2 oder LP4, siehe Seite 38), wird die maximale Anzahl der Zeichen, die für einen Titelnamen eingegeben werden können, automatisch reduziert, da „LP:“ und ein Leerzeichen automatisch am Anfang des Titelnamens eingefügt werden. Folglich verringert sich hierdurch die Gesamtzahl der Zeichen, die Sie für eine MD eingeben können.

Beispiel: Sie können maximal 10 Zeichen pro Titel eingeben, wenn 120 Titel mit Hilfe des zweifachen oder vierfachen Aufnahmelängenmodus auf eine MD aufgezeichnet wurden.

Im folgenden Beispiel beginnt die Beschreibung des Vorgangs ganz am Anfang, d. h. mit dem Einlegen der MD. Wenn Sie die MD, der Sie einen Namen zuweisen wollen, bereits bespielt und wiedergegeben haben, beginnen Sie mit Schritt 2.

- Sie können während der Wiedergabe Titel bearbeiten (im normalen Wiedergabemodus).
- Sie können jederzeit die Taste TITLE/EDIT oder GROUP TITLE/EDIT drücken, um den Namenseingabebildschirm auszublenden.

1 Legen Sie bei eingeschalteter Anlage in den MD-Ladeschacht eine MD ein, die Sie bearbeiten möchten.

2 Gehen Sie in den Namenseingabemodus auf der Anlage.

Für den Namen der Disc oder des Titels:

Drücken Sie die Taste TITLE/EDIT.

Im Hauptdisplay angezeigt wird der Bildschirm zur Eingabe des Disc-Namens.

```

DISC TITLE?
VES?+SET
    
```

Für den Gruppennamen:

Drücken Sie die Taste GROUP TITLE/EDIT.

Im Hauptdisplay angezeigt wird der Bildschirm zur Eingabe des Gruppennamens.

```

GR-TITLE?
VES?+SET
    
```

3 Drücken Sie die Taste \rightarrow oder \leftarrow , um den Nameneingabemodus zu ändern.

- Jeder Druck auf diese Taste, ändert sich der Nameneingabemodus wie folgt:

Für den Namen der Disc oder des Titels:

```

DISC TITLE? ↔ 1 TITLE? ↔ 2 TITLE?
Name des letzten Titels ↔ ... ↔ 3 TITLE?
    
```

Für den Gruppennamen:

```

GR--TITLE? → GR1 TITLE?
Name des letzten Gruppen ↔ ... ↔ GR2 TITLE?
    
```

4 Drücken Sie die Taste SET, um die gewählte Eingabefunktion zu aktivieren.

5 Geben Sie ein Zeichen ein.

1) Drücken Sie die Taste DISP/CHARA, um den gewünschten Zeichensatz zu wählen.

- Jeder Druck auf diese Taste, ändern sich die Zeichensätze wie folgt:

```

[Großbuchstaben & Symbole] → [Kleinbuchstaben & Symbole]
[ ] ← [Zahlen]
    
```

2) Drücken Sie die Zeicheneingabetaste, auf der sich das gewünschte Zeichen befindet.

Beispiele:

- Drücken Sie einmal die Taste ABC, um „A“ oder „a“ einzugeben.
Drücken Sie zweimal die Taste ABC, um „B“ oder „b“ einzugeben.
Drücken Sie dreimal die Taste ABC, um „C“ oder „c“ einzugeben.
- Wenn Sie ein Symbol eingeben wollen, drücken Sie die Taste MARK mehrfach hintereinander, bis das gewünschte Symbol angezeigt wird.
- Drücken Sie die Tasten 0 – 9, um eine Zahl einzugeben.
- Wenn Sie ein Leerzeichen in einem Namen eingeben möchten, drücken Sie die Taste \rightarrow zweimal.
- Wenn Sie die Zeicheneingabeposition verschieben wollen, während Sie einen Namen eingeben, drücken Sie die Taste \rightarrow oder \leftarrow .*
- Wenn Sie ein falsches Zeichen eingegeben haben, drücken Sie die Taste \rightarrow oder \leftarrow , um das Zeichen auszuwählen, das korrigiert werden soll, und drücken Sie danach die Taste CANCEL, um es zu löschen.

* Wenn Sie die Taste \leftarrow mehrmals während der Aufnahme betätigen, werden die eingegebenen Zeichen möglicherweise nicht korrekt angezeigt. Drücken Sie in diesem Fall die Taste TITLE/EDIT oder GROUP TITLE/EDIT und wiederholen Sie den Vorgang beginnend mit Schritt 2.

3) Wiederholen Sie die Schritte 5 – 1) und 5 – 2), um weitere Zeichen einzugeben.

- Wenn das nächste Zeichen, das Sie eingeben wollen, derselben Taste zugeordnet ist, die Sie in Schritt 5 – 2) gedrückt haben, drücken Sie die Taste \rightarrow , um die Zeicheneingabeposition nach rechts zu verschieben.
- Im Hauptdisplay können nur 6 Zeichen gleichzeitig angezeigt werden. Wenn Sie das 7. Zeichen eingeben, verschwindet das 1. Zeichen usw.

6 Drücken Sie die Taste ENTER, um die Eingabe des aktuellen Namens abzuschließen.

Der nächste Namens-Eingabebildschirm angezeigt wird.

- **Für den Disc-Namen:**
Der Titelnamen-Eingabebildschirm für Titel 1 erscheint.
- **Für den Titelnamen:**
Der nächste Titelnamen-Eingabebildschirm erscheint (oder der Titelnamen-Eingabebildschirm wird verlassen, wenn der aktuelle Titel der letzte auf der Disc ist).
- **Für den Gruppennamen:**
Der nächste Gruppennamen-Eingabebildschirm erscheint (bzw. der gleiche Bildschirm wird weiterhin angezeigt, wenn die aktuelle Gruppe die letzte auf der Disc ist).

Wenn Sie weitere Namen zuweisen möchten, wiederholen Sie Schritt 3 bis 6.

7 Drücken Sie die Taste CANCEL, um den Eingabemodus zu verlassen.

- Führen Sie den nächsten Schritt während der Aufnahme erst dann aus, wenn die Aufnahme beendet ist.

8 Drücken Sie die Taste MD \blacktriangle auf der Anlage, um die MD auszuwerfen.

„WRITING“ und die MD REC-Anzeige blinken, während die von Ihnen vorgenommenen Änderungen auf der MD aufgezeichnet werden.



Sie können während der Wiedergabe oder Aufnahme Namen zuweisen

- **Während der Wiedergabe:**
Eingeben eines Titelnamens
Der MD-Recorder wiederholt den aktuellen Titel, bis Sie in obigem Schritt 6 die Taste ENTER drücken. Wenn Sie die Taste ENTER drücken, wird der nächste Titel wiedergegeben.
Eingeben eines Disc-Namens
Der MD-Recorder wiederholt alle Titel der MD, bis Sie in obigem Schritt 6 die Taste ENTER drücken. Wenn Sie die Taste ENTER drücken, wechselt der MD-Recorder in den Namenseingabemodus.
Eingeben eines Gruppennamens
Der MD-Recorder gibt die Titel der Gruppe so lange wieder, bis Sie in Schritt 6 ENTER drücken. Wenn Sie ENTER drücken, geht der MD-Recorder in den nächsten Gruppennamen-Eingabemodus.
- **Während der Aufnahme:**
Eingeben eines Titelnamens
Der MD-Recorder fährt mit der Aufnahme fort, auch wenn Sie in obigem Schritt 6 die Taste ENTER drücken. Wenn Sie die Taste ENTER drücken, wird dem Titel ein Name zugewiesen, bei dem Sie die Namenseingabe aktiviert haben. Wenn Sie nicht die Taste ENTER vor dem Ende der Aufnahme drücken, wird der Name des Titels nicht zugewiesen.

- **Während der CD-Synchronaufnahme (siehe Seite 39):**
Sie können bei der Aufnahme den MD-Namen und 16 Titelnamen nacheinander zuweisen. Die Titelnamen, die Sie eingeben, werden automatisch den Titeln, die auf der MD aufgezeichnet werden, in sequentieller Reihenfolge zugeordnet. Wenn Sie einen 17. Titel oder mehr eingeben, werden sie ignoriert.



Wenn Sie das Netzkabel abziehen oder ein Stromausfall auftritt bevor Sie Schritt 8 ausführen

Die von Ihnen vorgenommene Änderung wird nicht auf der MD aufgezeichnet.



Die folgenden Symbole sind verfügbar:

(Leerzeichen)	!	"	#	\$	%	&	'	()
*	+	,	-	.	/	:	;	< =
>	?	@	_	\				

Ändern von Namen

Sie können Namen korrigieren oder ändern.

- 1 Führen Sie die Schritte 1 bis 4 durch, die auf der vorherigen Seite.**
- 2 Wählen Sie das Zeichen aus, das Sie korrigieren möchten, indem Sie die Taste \rightarrow oder \leftarrow drücken.**
• Vergewissern Sie sich, ob das Zeichen blinkt, das Sie ändern wollen.
- 3 Drücken Sie die Taste CANCEL, um das Zeichen zu löschen, das Sie im vorherigen Schritt gewählt haben.**
- 4 Geben Sie das richtige Zeichen ein. Anweisungen hierzu finden Sie in Schritt 5 auf der vorherigen Seite und auf dieser Seite.**
- 5 Wiederholen Sie die Schritte 2 bis 4 des aktuellen Verfahrens, um weitere Zeichen zu korrigieren.**
- 6 Drücken Sie die Taste ENTER, um die Korrektur des Namens abzuschließen.**
• Wenn Sie einen weiteren Namen korrigieren möchten, wählen Sie den entsprechenden Namenseingabemodus aus, indem Sie die Taste \rightarrow oder \leftarrow drücken. Drücken Sie die Taste SET, und wiederholen Sie den Vorgang, indem Sie mit dem obigen Schritt 2 beginnen.
• Wenn Sie die Korrektur abschließen wollen, fahren Sie mit dem nächsten Schritt fort.
- 7 Drücken Sie die Taste MD \blacktriangle der Hauptanlage, um die MD auszuwerfen.**
„WRITING“ und die MD REC-Anzeige blinken, während die von Ihnen vorgenommenen Änderungen auf der MD aufgezeichnet werden.

So löschen Sie alle Zeichen, drücken Sie die Taste CANCEL im obigen Schritt 3 mehrfach hintereinander, bis alle Zeichen gelöscht sind, und fahren Sie anschließend mit Schritt 6 fort.

Verwenden der Schaltuhren

Die Tasten, die in der untenstehenden Abbildung hervorgehoben sind, werden in diesem Kapitel verwendet und erläutert (Seiten 62 bis 65).

Fernbedienung

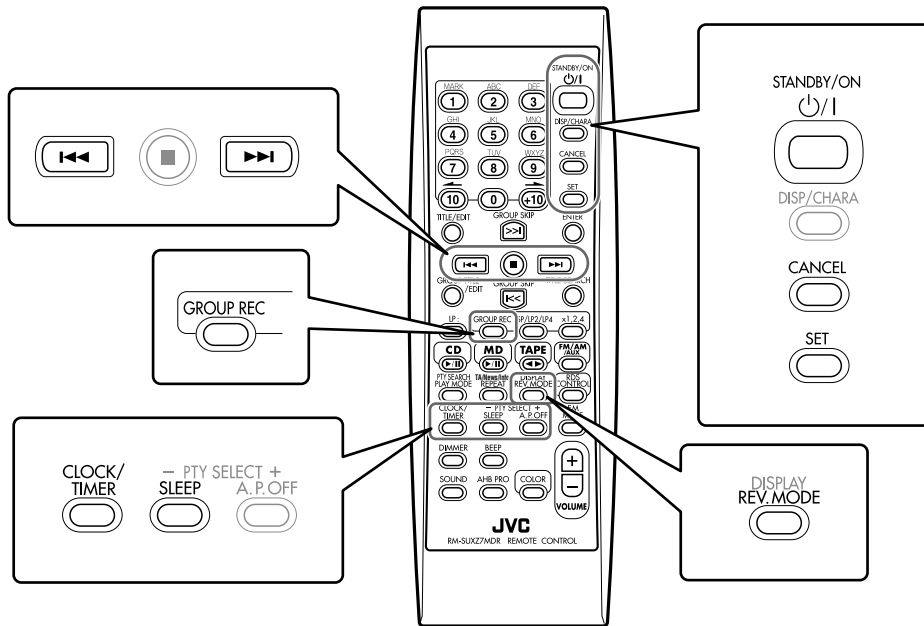

Hauptanlage

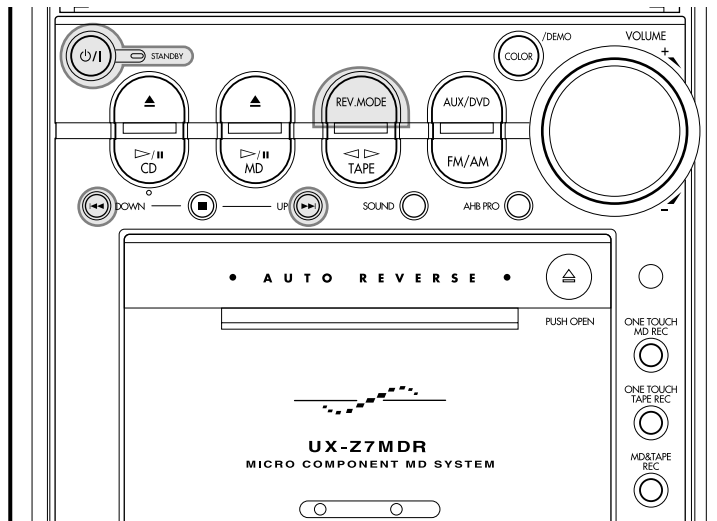

Es stehen drei Schaltuhren zur Verfügung—
Aufnahmeschaltuhr, Weckschaltuhr und Einschlafschaltuhr.

- **Vor dem Verwenden dieser Timer müssen Sie die in die Anlage eingebaute Uhr einstellen (siehe Seite 12).**
- **Speichern Sie vorher Sender ab (siehe Seite 17), wenn Sie den Tuner als Signalquelle verwenden möchten.**

Verwenden der Aufnahmeschaltuhr

Mit der Aufnahmeschaltuhr können Sie Aufnahmen durchführen, auch wenn Sie nicht anwesend sind.

- Sie können die Aufnahmeschaltuhr unabhängig davon stellen, ob die Anlage eingeschaltet ist oder sich im Bereitschaftsbetrieb befindet.
- Drücken Sie die Taste CANCEL, um eine falsche Eingabe während des Einstellvorgangs zu korrigieren.
- Drücken Sie mehrere Male hintereinander die Taste CLOCK/TIMER, bis die Signalquelle angezeigt wird, um den Modus zum Einstellen der Zeitschaltuhr während des Einstellvorgangs zu verlassen.

Funktionsweise der Aufnahmeschaltuhr

Sobald der Startzeitpunkt erreicht ist, schaltet sich das Anlage automatisch ein, der Ton wird stummgeschaltet und die Aufnahme beginnt auf MD oder Cassette. Wenn die Ausschaltzeit erreicht ist, wird die Anlage automatisch ausgeschaltet (Bereitschaftsbetrieb).

Die Aufnahmeschaltuhr arbeitet nur einmal. Allerdings bleiben die Schaltuhreinstellungen so lange im Speicher, bis Sie sie zurücksetzen oder das Netzkabel abziehen.

- 1 Drücken Sie die Taste CLOCK/TIMER mehrfach hintereinander, bis „REC TIMER“ im Hauptdisplay angezeigt wird.**

Die Schaltuhranzeige (⌚) leuchtet, und die Anzeige REC des Displays blinkt.

```

REC TIMER
ON? + SET
  ↓
OFF? + CANCEL
  
```

- Jeder Druck auf diese Taste, ändert sich der Schaltuhrmodus wie folgt:

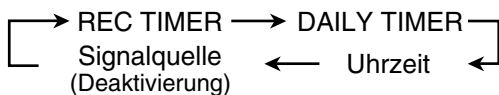

- 2 Drücken Sie die Taste SET.**

Der Name der Signalquelle blinkt im Hauptdisplay.

- 3 Wählen Sie die Signalquelle aus, von der aufgenommen werden soll.**

- 1) Drücken Sie die Taste ►►► oder ◄◄◄ mehrfach hintereinander, um die Signalquelle auszuwählen.**

- Jeder Druck auf diese Taste, ändert sich die Signalquelle wie folgt:

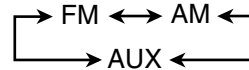

- **Wenn Sie „FM“ (UKW) oder „AM“ (MW/LW) auswählen, drücken Sie die Taste SET und wählen Sie dann eine Speicherplatznummer durch Drücken auf ►►► oder ◄◄◄ aus.**
- **Wenn Sie „AUX“ auswählen, stellen Sie ebenfalls den Timer am externen Komponenten ein.**

- 2) Drücken Sie die Taste SET.**

Das Gerät, auf das aufgenommen werden soll, blinkt im Hauptdisplay.

- 4 Wählen Sie die Quelle aus, auf das aufgenommen werden soll.**

- 1) Drücken Sie die Taste ►►► oder ◄◄◄ mehrfach hintereinander, um die Quelle auszuwählen.**

```
MD REC <──> TAPE REC
```

- 2) Drücken Sie die Taste SET.**

- **Wenn Sie „MD REC“ auswählen, wählen Sie den Aufnahmelängemodus (siehe Seite 39) durch Drücken der Taste ►►► oder ◄◄◄ aus, dann drücken Sie wieder auf Taste SET.**
- **Wenn Sie „TAPE REC“ auswählen, wählen Sie den Reverse-Betrieb (siehe Seite 42) durch Drücken der Taste REV.MODE aus.**

Die Stundenanzeige der Einschaltzeit der Schaltuhr beginnt zu blinken.

- 5 Stellen Sie die Einschaltzeit der Schaltuhr ein.**

- 1) Drücken Sie die Taste ►►► oder ◄◄◄ mehrfach hintereinander, um die Stunden einzustellen.**

Sie können die Stunden mit den Zifferntasten einstellen.

- 2) Drücken Sie die Taste SET.**

Die Minutenanzeige beginnt zu blinken.

- 3) Drücken Sie die Taste ►►► oder ◄◄◄ mehrfach hintereinander, um die Minuten einzugeben.**

Sie können die Minuten mit den Zifferntasten einstellen.

```

REC TIMER
ON 11:30
  
```

Beispiel: Wenn die Timer-Einschaltzeit auf 11:30 Uhr eingestellt wird.

- 4) Drücken Sie die Taste SET.**

Die Stundenanzeige der Ausschaltzeit der Schaltuhr beginnt zu blinken.

Fortsetzung auf der nächsten Seite ⇨

6 Stellen Sie die Ausschaltzeit der Schaltuhr ein.

- 1) **Drücken Sie die Taste ►► oder ◀◀ mehrfach hintereinander, um die Stunden einzustellen.**
Sie können die Stunden mit den Zifferntasten einstellen.
- 2) **Drücken Sie die Taste SET.**
Die Minutenanzeige beginnt zu blinken.
- 3) **Drücken Sie die Taste ►► oder ◀◀ mehrfach hintereinander, um die Minuten einzustellen.**
Sie können die Minuten mit den Zifferntasten einstellen.

REC TIMER
OFF 13:00

Beispiel: Wenn die Timer-Ausschaltzeit auf 13:00 Uhr eingestellt wird.

- 4) **Drücken Sie die Taste SET.**
Die Anzeige REC des Displays blinkt nicht mehr, sondern leuchtet kontinuierlich.
Diese Einstellung die gewünschten Informationen zur Bestätigung im Hauptdisplay angezeigt werden.

7 Drücken Sie falls nötig auf STANDBY/ON ☉/| (oder ☉/| auf der Hauptanlage).

Im Display beginnt die Anzeige REC und „REC TIMER STANDBY“ 20 Sekunden vor der Schaltuhr-Einschaltzeit zu blinken.

REC TIMER
STANDBY

Drücken Sie die Taste GROUP REC, um die Gruppenaufnahme nach dem Einstellen des Aufnahme-Timers (und vor dem Ausschalten der Anlage) zu aktivieren, um auf eine MD mit Gruppenaufnahme aufzunehmen.



Wenn Sie die Taste ■ drücken und die Aufnahmeschaltuhr aktiviert ist

Die Aufnahme wird beendet, die Zeitschaltfunktion bleibt jedoch aktiviert. Das Gerät schaltet sich automatisch aus (Bereitschaftsbetrieb), wenn der Endzeitpunkt der Schaltuhr erreicht wird.

So schalten Sie die Aufnahmeschaltuhr aus, nachdem Sie sie gestellt haben

- 1 Drücken Sie die Taste CLOCK/TIMER mehrfach hintereinander, bis „REC TIMER“ im Hauptdisplay angezeigt wird.
- 2 Drücken Sie die Taste CANCEL.
Die Schaltuhranzeige (☉) und die Anzeige REC im Display erlischt.

So schalten Sie die Aufnahmeschaltuhr erneut ein

- 1 Drücken Sie die Taste CLOCK/TIMER mehrfach hintereinander, bis „REC TIMER“ im Hauptdisplay angezeigt wird.
- 2 Drücken Sie die Taste SET mehrere Male hintereinander, bis die gewünschten Informationen zur Bestätigung im Display angezeigt werden.
Die Schaltuhranzeige (☉) und die Anzeige REC des Displays leuchten.

Verwenden der Weckschaltuhr

Mit der Weckschaltuhr können Sie mit Ihrer Lieblingsmusik oder von Ihrer Lieblingsradiosendung geweckt werden.

- Sie können die Weckschaltuhr unabhängig davon stellen, ob die Anlage eingeschaltet ist oder sich im Bereitschaftsbetrieb befindet.
- Sie können eine falsche Eingabe jederzeit während des Eingabevorgangs korrigieren, indem Sie die Taste CANCEL drücken.
- Drücken Sie die Taste CLOCK/TIMER mehrere Male hintereinander, bis die Signalquelle angezeigt wird, um den Modus zum Einstellen der Zeitschaltuhr während des Einstellvorgangs zu verlassen.

Funktionsweise der Weckschaltuhr

Die Anlage wird automatisch eingeschaltet, und die festgelegte Signalquelle wird wiedergegeben, wenn die Einschaltzeit erreicht ist. Wenn die Ausschaltzeit erreicht ist, wird die Anlage automatisch ausgeschaltet (Bereitschaftsbetrieb).

Die Weckschaltuhr arbeitet täglich, und die Schaltuhreinstellungen bleiben so lange im Speicher, bis Sie sie zurücksetzen oder das Netzkabel abziehen.

1 Drücken Sie die Taste CLOCK/TIMER mehrfach hintereinander, bis „DAILY TIMER“ im Hauptdisplay angezeigt wird.

Die Schaltuhranzeige (☉) leuchtet, und die Anzeige DAILY des Displays blinkt.

DAILY TIMER
ON? → SET

↓
OFF? → CANCEL

- Jeder Druck auf diese Taste, ändert sich der Schaltuhrmodus wie folgt:

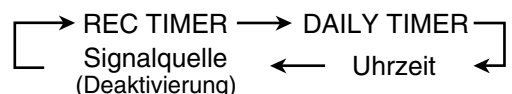

2 Drücken Sie die Taste SET.

Der Name der Signalquelle blinkt im Hauptdisplay.

3 Wählen Sie die Signalquelle aus, die wiedergegeben werden soll.

- 1) Drücken Sie die Taste ►►| oder |◄◄ mehrfach hintereinander um die Signalquelle auszuwählen.
 - Jeder Druck auf diese Taste, ändert sich die Signalquelle wie folgt:

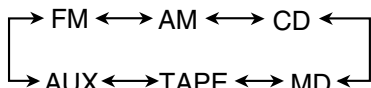

- Sie können auch die Tasten zum Auswählen der Signalquelle verwenden.
 - Wenn Sie den „CD“, „MD“ oder „TAPE“ auswählen, bereiten Sie sie für die Wiedergabe vor.
 - Wenn Sie „FM“ (UKW) oder „AM“ (MW/LW) auswählen, drücken Sie die Taste SET und wählen Sie dann eine Speicherplatznummer durch Drücken auf ►►| oder |◄◄ aus.
 - Wenn Sie „AUX“ auswählen, stellen Sie ebenfalls den Timer am externen Komponenten ein.
- 2) Drücken Sie die Taste SET.
Die Stundenanzeige der Einschaltzeit der Schaltuhr beginnt zu blinken.

4 Stellen Sie die Einschaltzeit der Schaltuhr ein.

- 1) Drücken Sie die Taste ►►| oder |◄◄ mehrfach hintereinander, um die Stunden einzustellen.
Sie können die Stunden mit den Zifferntasten einstellen.
- 2) Drücken Sie die Taste SET.
Die Minutenanzeige beginnt zu blinken.
- 3) Drücken Sie die Taste ►►| oder |◄◄ mehrfach hintereinander, um die Minuten einzugeben.
Sie können die Minuten mit den Zifferntasten einstellen.

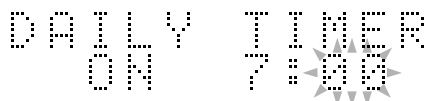

Beispiel: Wenn die Timer-Einschaltzeit auf 7:00 Uhr eingestellt wird.

- 4) Drücken Sie die Taste SET.
Die Stundenanzeige der Ausschaltzeit der Schaltuhr beginnt zu blinken.

5 Stellen Sie die Ausschaltzeit der Schaltuhr ein.

- 1) Drücken Sie die Taste ►►| oder |◄◄ mehrfach hintereinander, um die Stunden einzustellen.
Sie können die Stunden mit den Zifferntasten einstellen.
- 2) Drücken Sie die Taste SET.
Die Minutenanzeige beginnt zu blinken.
- 3) Drücken Sie die Taste ►►| oder |◄◄ mehrfach hintereinander, um die Minuten einzustellen.
Sie können die Minuten mit den Zifferntasten einstellen.

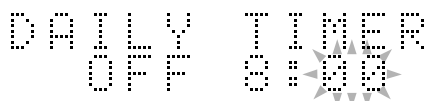

Beispiel: Wenn die Timer-Ausschaltzeit auf 8:00 Uhr eingestellt wird.

- 4) Drücken Sie die Taste SET.
Einstellung der Lautstärke wird im Hauptdisplay angezeigt.

6 Stellen Sie die Lautstärke ein.

- 1) Drücken Sie die Taste ►►| oder |◄◄ mehrfach hintereinander, um die Lautstärke einzustellen.
 - Sie können als Lautstärke eine Einstellung „-“ im Bereich 0 (leise) bis 40 (Maximalwert) wählen.
 - Wenn Sie „VOLUME -“ auswählen, wird die Lautstärke auf die aktuell eingestellte Lautstärke gesetzt.
- 
- 2) Drücken Sie die Taste SET.
Die Anzeige DAILY des Displays blinkt nicht mehr, sondern leuchtet kontinuierlich.
Diese Einstellung die gewünschten Informationen zur Bestätigung im Hauptdisplay angezeigt werden.

7 Drücken Sie falls nötig auf STANDBY/ON ◊/ (oder ◊/ auf der Hauptanlage).

Im Display beginnt die Anzeige DAILY und „DAILY TIMER STANDBY“ 20 Sekunden vor der Schaltuhr-Einschaltzeit zu blinken.

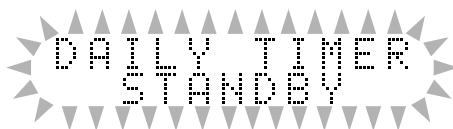

So schalten Sie die Wechseltuhr aus, nachdem Sie sie gestellt haben

- 1) Drücken Sie die Taste CLOCK/TIMER mehrfach hintereinander, bis „DAILY TIMER“ im Hauptdisplay angezeigt wird.
- 2) Drücken Sie die Taste CANCEL.
Die Schaltuhranzeige (◊) und die Anzeige DAILY im Display erlischt.

So schalten Sie die Wechseltuhr erneut ein

- 1) Drücken Sie die Taste CLOCK/TIMER mehrfach hintereinander, bis „DAILY TIMER“ im Hauptdisplay angezeigt wird.
- 2) Drücken Sie die Taste SET mehrere Male hintereinander, bis die gewünschten Informationen zur Bestätigung im Display angezeigt werden.
Die Schaltuhranzeige (◊) und die Anzeige DAILY des Displays leuchten.



Die Anlage ist eingeschaltet, wenn die Einschaltzeit der Schaltuhr erreicht ist

Die Wechseltuhr funktioniert nicht.



In den folgenden Fällen wird die Wechseltuhr deaktiviert und die Anlage nicht automatisch ausgeschaltet

- Die Signalquelle wird geändert.
- Der MD-Bearbeitungsmodus oder Nameneingabemodus wird aktiviert.
- Die Wechseltuhr wird ausgeschaltet (siehe oben).

Verwenden der Einschlafschaltuhr

Mit der Einschlafschaltuhr können Sie zu Ihrer Lieblingsmusik einschlafen.

- Sie können die Einschlafschaltuhr stellen, wenn die Anlage eingeschaltet ist.

Funktionsweise der Einschlafschaltuhr

Die Anlage wird automatisch ausgeschaltet, wenn das vorgegebene Zeitintervall abgelaufen ist.

NUR auf der Fernbedienung:

1 Drücken Sie die Taste SLEEP.

Die Schaltuhranzeige (⌚) und die Anzeige SLEEP beginnen auf dem Display zu blinken.

„SLEEP 10“ wird einen Augenblick lang im Hauptdisplay angezeigt.



- Jeder Druck auf diese Taste, ändert sich das Zeitintervall wie folgt:

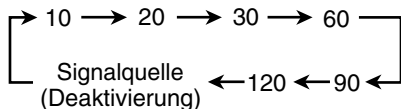

2 Drücken Sie die Taste SET, oder warten Sie etwa 5 Sekunden ab.

Die Beleuchtung der elektronischen Schwingblende und des Displayfensters werden abgedunkelt.

Die Anzeige für die Zeitschaltuhr (⌚) und die Anzeige SLEEP hören auf zu blinken und leuchten permanent.

Wenn Sie die Restzeit bis zur Ausschaltzeit prüfen wollen, drücken Sie die Taste SLEEP einmal. Die Restzeit bis zur Ausschaltzeit wird etwa 5 Sekunden lang angezeigt.

Wenn Sie die Ausschaltzeit ändern wollen, drücken Sie die Taste SLEEP mehrfach hintereinander, bis das gewünschte Zeitintervall angezeigt wird.

Drücken Sie die Taste SLEEP mehrfach hintereinander, bis die aktuelle Signalquelle im Hauptdisplay angezeigt wird, **um die Einstellungen zu löschen**.

Die Schaltuhranzeige (⌚) und die Anzeige SLEEP erlischt.



Die Einschlafschaltuhr wird in den folgenden Fällen auch deaktiviert:

- Die Anlage wird ausgeschaltet.
- Andere Schaltuhreinstellungen werden vorgenommen.
- Die Uhr wird gestellt.

So schlafen Sie mit der Einschlafschaltuhr ein und wachen mit der Weckschaltuhr auf

Die Anlage wird ausgeschaltet, wenn die Ausschaltzeit (die über die Einschlafschaltuhr eingestellt wird) erreicht ist, und wird eingeschaltet, wenn die Einschaltzeit der Schaltuhr (die über die Weckschaltuhr eingestellt wird) erreicht ist.

- 1 Stellen Sie die Weckschaltuhr entsprechend der Erläuterungen auf Seite 63 und 64.
- 2 Geben Sie eine beliebige Signalquelle wieder, die Sie vor dem Einschlafen hören möchten.
- 3 Stellen Sie die Einschlafschaltuhr.

Schaltuhrpriorität

Da alle Schaltuhren unabhängig eingestellt werden können, fragen Sie sich möglicherweise, was geschieht, wenn sich die Einstellungen überlappen.

Nachstehend werden die Prioritätsvorgaben für alle Schaltuhren beschrieben:

- Eine Schaltuhr mit der späteren Einschaltzeit besitzt **Priorität**.

Wenn die Aufnahmeschaltuhr so gestellt ist, daß sie aktiviert wird, während die Weckschaltuhr aktiv ist, wird die Weckschaltuhr deaktiviert.

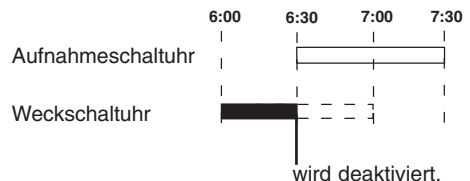

Wenn der Aufnahmeschaltuhr bei aktiviertem Einschlafschaltuhr eingeschaltet wird, schaltet der Einschlafschaltuhr den Strom auch bei erreichter Abschaltzeit nicht aus.

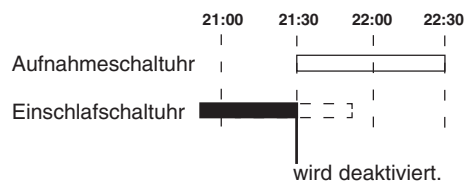

Der Einschlafschaltuhr und die automatische Abschaltung (siehe Seite 11) können zur gleichen Zeit verwendet werden.

Die beste Leistung erzielen Sie, wenn Sie CDs, MDs, Cassette und die Anlage sauberhalten.

Allgemeine Anmerkungen

- Im allgemeinen erzielen Sie die beste Leistung, wenn Sie CDs, MDs und die Anlage sauberhalten.
- Lagern Sie CDs und MDs in ihren Hüllen, und bewahren Sie sie in Schränken oder Regalen auf.
 - Die elektronische Schwingblende sollten geschlossen bleiben, wenn sie nicht verwendet werden.

Reinigen der Anlage

- **Flecken an der Anlage** sollten mit einem weichen Tuch abgewischt werden. Wenn das Anlage stark verschmutzt ist, wischen Sie es mit einem Tuch ab, das mit einem neutralen, in Wasser verdünnten Reinigungsmittel getränkt und anschließend gut ausgewrungen wurde. Wischen Sie die Anlage dann mit einem trockenen Tuch trocken.
- **Beachten Sie die folgenden Hinweise, da sich anderenfalls die Qualität der Anlage verschlechtern kann, sie beschädigt werden kann oder sich der Lack abschälen kann**
 - Wischen Sie sie NICHT mit einem harten Tuch ab.
 - Üben Sie KEINEN starken Druck beim Wischen aus.
 - Wischen Sie sie NICHT mit Verdünner oder Benzol ab.
 - Wischen Sie sie NICHT mit flüchtigen Substanzen (beispielsweise Insektiziden) ab.
 - Bringen Sie sie NICHT über einen längeren Zeitraum mit Gummi oder Kunststoff in Kontakt.

Umgang mit CDs



- Nehmen Sie die CD aus ihrer Hülle, indem Sie sie am Rand festhalten, während Sie vorsichtig gegen das Loch in der Mitte drücken.
- Berühren Sie nicht die glänzende Fläche der CD, und biegen Sie die CD auch nicht.
- Legen Sie die CD nach dem Abspielen in ihre Hülle zurück, damit sie sich nicht verzieht.

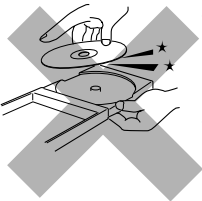

- Achten Sie darauf, daß Sie die Oberfläche der CD nicht zerkratzen, wenn Sie sie wieder in die Hülle legen.
- Setzen Sie die CD nicht direkter Sonneneinstrahlung, extremen Temperaturen und Feuchtigkeit aus.



So reinigen Sie eine CD

Wischen Sie die CD mit einem weichen Tuch in geraden Linien ab, wobei Ihre Bewegungen vom Mittelpunkt radial nach außen geführt werden sollten.



Verwenden Sie auf keinen Fall ein Lösungsmittel (beispielsweise Reiniger für konventionelle Schallplatten, Spray, Verdünner oder Benzol), um eine CD zu reinigen.

Umgang mit MDs

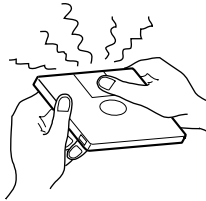

- Öffnen Sie auf keinen Fall den Verschuß.
 - Der Verschuß ist verriegelt, so daß er nicht geöffnet werden kann. Wenn Sie dennoch versuchen, den Verschuß zu öffnen, zerbrechen Sie die MD. Sollte der Verschuß versehentlich geöffnet werden, schließen Sie ihn wieder schnellstens, ohne die MD zu berühren.

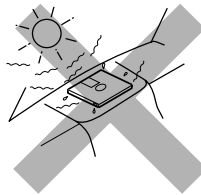

- Bewahren Sie MDs auf keinen Fall wie folgt auf:
 - an heißen Orten, wie beispielsweise in direktem Sonnenlicht oder im Innern eines Autos.
 - an Orten mit hoher Feuchtigkeit, wie beispielsweise in einem Badezimmer.
 - am Strand oder in sandigen Bereichen.

- Reinigen Sie MDs regelmäßig.
 - Wenn sich Staub oder Schmutz auf dem Gehäuse ablagern, wischen Sie ihn mit einem weichen Tuch ab.

Umgang mit Cassetten

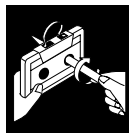

- Wenn das Band in der Cassette nicht gespannt ist, spannen Sie es, indem Sie einen Bleistift in eine der Spulen stecken und drehen.
- Wenn das Band nicht gespannt ist, kann es sich dehnen, zerschnitten werden oder sich in der Cassette verfangen.



- Berühren Sie nicht die Bandoberfläche.



- Lagern Sie Cassetten nicht:
 - an staubigen Orten.
 - in direktem Sonnenlicht oder in direkter Hitze.
 - an feuchten Orten.
 - Auf einem Fernseher oder Lautsprecher
 - in der Nähe eines Magneten

Zusatzinformationen

MD-Typen

Es gibt zwei MD-Typen: Original-MDs (vorbespielte MDs) und bespielbare (leere) MDs.

Original-MDs

Original-MDs, die im Musikstudio aufgezeichnet wurden, können wie reguläre CDs wiedergegeben werden. Auf einer MD dieses Typs werden Informationen in Form vorhandener oder nicht vorhandener winziger Vertiefungen („pits“) aufgezeichnet. Ein Laserstrahl wird auf die Vertiefungen der MD-Oberfläche gerichtet und zur Linse des MD-Recorder zurückgeworfen. Das MD-Recorder decodiert anschließend die Signale und gibt sie als Musik wieder. Dieser MD-Typ wird „optische MD“ genannt.

Bespielbare MDs

Bespielbare MDs, bei denen magnetooptische Technologie verwendet wird, können wiederholt bespielt und wiedergegeben werden. Der Laser im MD-Deck erhitzt die MD, so daß die Magnetschicht der MD zur Aufnahme und Wiedergabe entmagnetisiert wird. Dieser MD-Typ wird „magnetooptische MD“ genannt.

ATRAC (Adaptive TRansform Acoustic Coding)/ATRAC3 (MDLP)

Eine MD bietet eine Aufnahme- und Wiedergabezeit von 80 Minuten und damit mehr als eine Audio-CD, hat aber einen Durchmesser von nur 64 mm. Daß solche Datenmengen gespeichert werden können, ist das Ergebnis von ATRAC, einer Audiokompressionstechnik, die für die MD entwickelt wurde. Mit dieser Technik werden solche Frequenzen herausgefiltert, die mit dem menschlichen Ohr ohnehin nicht wahrgenommen werden können. Durch diese Technik, die auf der Empfindlichkeit des menschlichen Ohrs gegenüber Frequenzen basiert, wird das aufgezeichnete Datenvolumen auf etwa ein Fünftel des ursprünglichen Datenvolumens reduziert.

Darüber hinaus ist in dieses Gerät die neueste ATRAC3-Technik integriert, mit der die Datenmenge auf ein Zehntel oder ein Zwanzigstel des ursprünglichen Datenvolumens verringert werden kann. Auf diese Weise können Stereoaufnahmen mit doppelter oder vierfacher Lauflänge mit diesem Anlage aufgezeichnet werden.

UTOC (User Table Of Contents)

Den Bereich UTOC findet man nur auf MDs. Er enthält Subdaten (Titelnummer, Aufnahmedaten usw.), die vom Benutzer überschrieben werden können.

Mit Hilfe von UTOC ist es möglich, Titel schnell zu suchen und Titel auf der MD zu bearbeiten

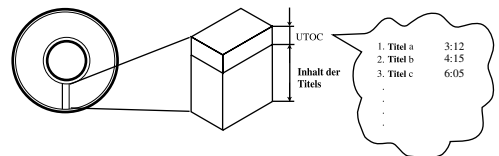

Schutzspeicher gegen Tonausfälle

Die größte Schwäche von MDs besteht darin, daß sie sehr empfindlich gegenüber Schwingungen sind. Um diese Schwäche auszugleichen, wurde der Schutzspeicher gegen Tonausfälle entwickelt.

Bei dieser Funktion werden einige Sekunden des Signals, das der optische Lesekopf auf der MD liest, zunächst im Speicher abgelegt, ehe es als Audiosignal reproduziert wird. Auch wenn Signale, die gelesen werden, durch Schwingungen oder Stöße unterbrochen werden sollten, können diese gespeicherten Signale einige Sekunden lang zur Tonreproduktion verwendet werden. Auf diese Weise kann der Benutzer Musik ohne jede Unterbrechung genießen.

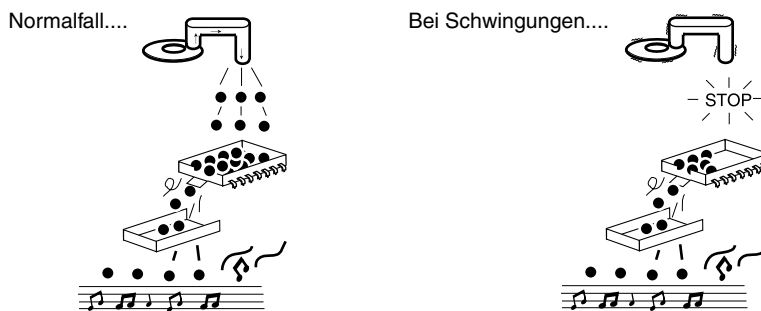

SCMS (Serial Copy Management System)

Das MD-Recorder, der in diese Anlage integriert ist, arbeitet nach dem sogenannten Serial Copy Management System, das ein einmaliges digitales Überspielen einer Digitalquelle (CDs oder vorbespielte MDs) ermöglicht.

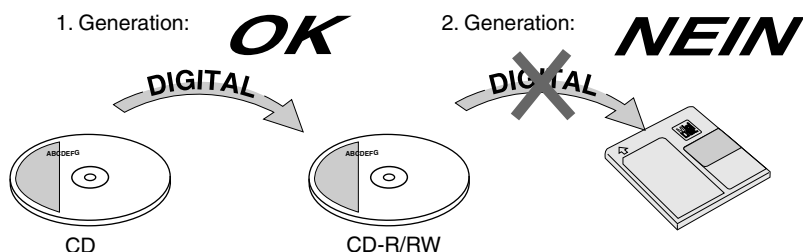

HCMS (High-speed Copy Management System)

Es ist jetzt möglich, beispielbare MDs (Minidiscs) schneller als mit der normalen Aufnahmegeschwindigkeit zu bespielen. Aufgrund dieser Tatsache gibt es aus urheberrechtlichen Gründen einige Einschränkungen.

Mit diesem Anlage ist es nicht möglich, einen Titel, der bereits mit hoher Geschwindigkeit von einer CD überspielt wurde, erneut weder mit hoher noch mit normaler Geschwindigkeit aufzuzeichnen. Es müssen erst 74 Minuten verstreichen, bis derselbe Titel erneut aufgezeichnet werden kann.

Wenn Sie beispielsweise den ersten Titel einer CD mit hoher Geschwindigkeit aufgenommen haben, können Sie ihn erst dann wieder entweder mit hoher oder mit normaler Geschwindigkeit überspielen, wenn 74 Minuten seit Beginn der ersten Aufnahme des Titels verstrichen sind.

Einschränkungen des MD-Systems

Bei MDs werden Daten in einem eigenen Format aufgezeichnet, das sich vom Format konventioneller Cassetten- oder DAT-Bänder unterscheidet. Da es einige Einschränkungen bei diesem Aufnahmeformat gibt, können folgende Symptome auftreten. Bei diesen Symptomen handelt es sich nicht um Fehlfunktionen.

Symptome	Ursache
„DISC FULL“ wird angezeigt, obwohl noch genügend restliche Aufnahmezeit auf der MD vorhanden ist.	Es kann nur eine maximale Anzahl von Titeln unabhängig von der Aufnahmezeit aufgenommen werden. Auf einer MD können nicht mehr als 254 Titel aufgezeichnet werden.
„DISC FULL“ wird angezeigt, obwohl die Anzahl der Titel und Aufnahmezeit den jeweiligen Maximalwert nicht erreicht haben.	<ul style="list-style-type: none"> • Wenn auf derselben MD Titel gelöscht und neu aufgezeichnet werden, werden viele verteilte Leerstellen auf der MD erzeugt. Wenn diese MD mit einem weiteren Titel bespielt wird, wird dieser an diesen verteilten Leerstellen aufgezeichnet. Wenn ein Titel unterteilt und in so vielen Leerstellen gespeichert wird, erscheint „DISC FULL“ wird angezeigt. • Wenn ein unterteilter Teil von weniger als 8 Sekunden Länge hergestellt wird, während ein Titel auf MD aufgezeichnet wird, kann dieser Titel nicht mit einem anderen Titel über die Funktion JOIN kombiniert werden. Wenn dieser Titel gelöscht wird, wird darüber hinaus die restliche Aufnahmezeit der MD nicht erhöht. • Wenn ein Titel während der Aufnahme auf MD in viele Teile unterteilt wurde, entstehen Tonausfälle beim schnellen Vorlauf oder Zurücklauf einer solchen MD.
Die Funktion JOIN funktioniert manchmal nicht.	
Die restliche Aufnahmezeit auf der MD wird nicht erhöht, auch wenn Titel gelöscht wurden.	
Beim schnellen Vor- oder Zurücklauf entstehen Tonausfälle.	
Die Summe aus Gesamtaufnahmezeit der MD und der restlichen Aufnahmezeit ist geringer als die mögliche Aufnahmezeit.	Es ist nicht möglich, eine Leerstelle von weniger als 12 Sekunden Länge (SP-Modus) auf MD aufzeichnen. Aus diesem Grund reduziert sich die tatsächliche Aufnahmezeit von MDs mit vielen kurzen Leerstellen.

Fehlermeldungen von CD/MD

Für CDs:

Fehlermeldung	Bedeutung	Lösung
CANNOT PLAY	Sie versuchen, eine CD abzuspielen, die nicht gespielt werden kann, oder die CD ist fehlerhaft.	Wechseln Sie die CD.
CD NO DISC	<ul style="list-style-type: none"> • Es befindet sich keine Disc in der CD-Lade. • Sie versuchen, eine nicht „finalisierte“ CD-R/RW abzuspielen. 	<ul style="list-style-type: none"> • Legen Sie eine CD in die CD-Lade ein. • Dies ist keine Fehlfunktion. Sie können „finalisierte“ CD-R/RWs abspielen.
CANNOT REC x1 REC ONLY	Sie versuchen, eine CD zur gleichen Zeit auf einer MD und auf einer Cassette mit doppelter (x2) oder vierfacher (x4) Geschwindigkeit aufzunehmen.	Dies ist keine Fehlfunktion. Wählen Sie die normale Aufnahmegeschwindigkeit (x1) aus. (Siehe Seite 43).

Für MDs:

Fehlermeldung	Bedeutung	Lösung
BLANK DISC	Die MD ist leer.	Tauschen Sie die MD gegen eine bespielte MD aus.
CANNOT ENTRY!	Der Titel befindet sich bereits in der ausgewählten Gruppe.	Dies ist keine Fehlfunktion. (Siehe „Hinzufügen eines Titels zu einer Gruppe—ENTRY GR“ auf Seite 48).
CANNOT FORM!	Sie versuchen, bestehende Gruppen in neue Gruppen einzufügen.	Dies ist keine Fehlfunktion. (Siehe „Bilden einer Gruppe—FORM GR“ auf Seite 47).
CANNOT GROUP!	Es gibt keinen Speicherplatz mehr für Daten über die MD-Gruppe.	Sie können keine weitere Gruppe auf der MD mehr bilden.
CANNOT JOIN	Sie versuchen, Titel zu verbinden, die kürzer als 8 Sekunden sind, oder Gruppen, die nicht verbunden werden können.	Dies ist keine Fehlfunktion. (Siehe Seiten 50, 56 und 68).
CANNOT LISTEN	Sie versuchen, den Ton bei Hochgeschwindigkeitsaufnahmen wiederzugeben.	Dies ist keine Fehlfunktion. Der Ton kann bei Hochgeschwindigkeitsaufnahmen nicht wiedergegeben werden.
CANNOT TITLE	Sie versuchen, den Titel auf einer MD einzugeben, auf der bereits mehr als 1 792 Zeichen gespeichert sind.	Dies ist keine Fehlfunktion. (Siehe „MDs Titel zuweisen“ auf Seite 59).
CANNOT REC x1 or x2 ONLY	Sie versuchen, eine CD mit programmierter Wiedergabe in x4 Geschwindigkeit aufzunehmen.	Dies ist keine Fehlfunktion. Wählen Sie eine andere Aufnahmegeschwindigkeit. (Siehe Seite 39).
READ ERROR	Der UTOC kann nicht gelesen werden.	Schalten Sie das Gerät aus und wieder ein.
DISC FULL	Diese MD ist voll, oder es sind mehr als 254 Titel vorhanden.	Verwenden Sie eine andere bespielbare MD, oder löschen Sie einige Titel.
DISC PROTECTED	Die MD ist schreibgeschützt.	Heben Sie den Schreibschutz der MD auf, oder verwenden Sie eine andere MD. (Siehe Seite 37).

Fehlermeldung	Bedeutung	Lösung
EMERGENCY STOP	Eine Fehlfunktion trat während der Aufnahme auf.	Die Wiedergabe wird gestoppt und werfen Sie die MD aus, und legen Sie sie erneut ein.
GROUP FULL	Sie versuchen, mehr als 99 Gruppen zu bilden.	Dies ist keine Fehlfunktion. Eine MD kann maximal 99 Gruppen enthalten.
GROUP TRACK	Sie versuchen, einer Gruppe einen Titel zuzuweisen, der bereits einer anderen Gruppe angehört.	Dies ist keine Fehlfunktion. (Siehe „Bilden einer Gruppe —FORM GR“ auf Seite 47).
HCMS CANNOT COPY	Sie versuchen, einen Titel erneut vor Ablauf von 74 Minuten nach dem Beginn der Erstaufnahme aufzuzeichnen, der bereits mit hoher Geschwindigkeit überspielt wurde.	Eine interne Schaltuhr schützt die Urheberrechte. Warten Sie mindestens 74 Minuten, bevor Sie den Titel erneut überspielen.
LOAD ERROR	Die MD ist nicht richtig eingelegt.	Werfen Sie die MD aus, und legen Sie sie erneut ein.
MD NO DISC	Es wurde keine MD eingelegt.	Legen Sie eine MD ein.
NON AUDIO CAN NOT COPY	Sie versuchen, eine CD zu überspielen, die keine Audio-CD ist, wie z. B. eine CD-ROM oder Video-CD.	Beenden Sie die Aufnahme.
PLAYBACK DISC	Sie versuchen, eine MD zu bearbeiten oder zu bespielen, die nur wiedergegeben werden kann.	Verwenden Sie zu Aufnahmezwecken eine bespielbare MD.
SCMS CANNOT COPY	Digitale Kopien der 2. Generation sind unzulässig.	Es ist nicht möglich, eine Digitalaufnahme von einer duplizierten CD-R/RW auf MD zu machen. Sollte dies jedoch versucht werden, so wandelt das Gerät die digitalen in analoge Signale um und nimmt mit normaler Geschwindigkeit (X1) auf.
LOW TEMP CANNOT COPY	Die Zimmertemperatur ist zu hoch für x4 Aufnahmegeschwindigkeit.	Dies ist keine Fehlfunktion. Die x4 Aufnahmegeschwindigkeit kann nur von 5°C – 35°C verwendet werden.

Fehlerbeseitigung

Wenn Sie ein Problem mit Ihrer Anlage haben, überprüfen Sie, ob in dieser Liste eine mögliche Lösung beschrieben wird, ehe Sie sich mit dem Kundendienst in Verbindung setzen.

Wenn Sie das Problem nicht mit Hilfe der an dieser Stelle angeführten Hinweise lösen können oder die Anlage beschädigt worden ist, beauftragen Sie einen qualifizierten Fachmann, wie z. B. Ihren Fachhändler, mit dem Kundendienst.

Symptom	Mögliche Ursache	Abhilfe
Es erfolgt keine Ausgabe über die Lautsprecher.	<ul style="list-style-type: none"> Die Anschlüsse sind falsch oder locker. Es ist ein Kopfhörer angeschlossen. 	<ul style="list-style-type: none"> Überprüfen Sie alle Anschlüsse, und nehmen Sie Korrekturen vor (siehe Seite 6 – 9). Ziehen Sie das Kopfhörerkabel aus der Buchse PHONES.
Eine MD läßt sich nicht bespielen.	<ul style="list-style-type: none"> Sie verwenden eine bespielte MD. Die MD ist schreibgeschützt. 	<ul style="list-style-type: none"> Tauschen Sie die MD gegen eine bespielbare MD aus. Heben Sie den Schreibschutz der MD auf (siehe Seite 37).
Der Radioempfang ist schlecht.	<ul style="list-style-type: none"> Die Antenne ist nicht richtig angeschlossen. Die MW/LW-Rahmenantenne ist zu nahe an der Anlage aufgestellt. Die UKW-Antenne ist nicht richtig verlegt und angeordnet. 	<ul style="list-style-type: none"> Schließen Sie die Antenne richtig an. Ändern Sie die Position und Ausrichtung der MW/LW-Rahmenantenne. Richten Sie die UKW-Antenne so aus, daß der Empfang am besten ist.
Die Fernbedienung funktioniert nicht.	<ul style="list-style-type: none"> Der Weg zwischen Fernbedienung und Fernbedienungssensor Anlage ist blockiert. Die Batterien sind verbraucht. Sie verwenden die Fernbedienung in zu großer Entfernung von der Hauptanlage. 	<ul style="list-style-type: none"> Beseitigen Sie das Hindernis. Tauschen Sie die Batterien aus (siehe Seite 9). Die Signale erreichen den Fernbedienungssensor nicht. Gehen Sie näher an die Hauptanlage heran.
Eingelegte CDs und MD lassen sich nicht entnehmen.	<ul style="list-style-type: none"> Das Netzkabel ist nicht angeschlossen. Die Verriegelungsfunktion für CDs/MDs ist aktiv. 	<ul style="list-style-type: none"> Stecken Sie den Netzstecker in eine Netzsteckdose. Deaktivieren Sie die CD-/MD-Sperrfunktion. (Siehe Seite 28).
Die CD wird nicht wiedergegeben.	Die CD wurde falsch eingelegt.	Legen Sie die CD so ein, daß die Labelseite nach oben zeigt.
Die CD springt.	Die CD ist schmutzig oder zerkratzt.	Reinigen Sie die CD, oder tauschen Sie sie aus (siehe Seite 66).
Der Cassettenladeschacht läßt sich nicht öffnen oder schließen.	Das Netzkabel wurde während des Cassettenbetriebs gezogen.	Schalten Sie die Anlage ein.
Es kann nicht auf Cassetten aufgenommen werden.	Die kleinen Laschen auf der Cassettenrückseite wurden entfernt.	Decken Sie die Löcher mit Klebeband ab.
Die Anlage läßt sich nicht bedienen.	Der eingebaute Mikroprozessor hat eine Fehlfunktion aufgrund externer elektrischer Störungen.	Trennen Sie die Anlage vom Netz, und schließen Sie sie anschließend wieder an das Netz an.

Verstärker—CA-UXZ7MDR

Ausgangsleistung (IEC 268-3/DIN): 46 W (23 W + 23 W) bei 4 Ω (MAX.)
40 W (20 W + 20 W) bei 4 Ω (10% THD)
Audioeingangsempfindlichkeit/Impedanz (bei 1 kHz)
AUX/DVD: 400 mV/47 kΩ (bei „LEVEL 1“)
200 mV/47 kΩ (bei „LEVEL 2“)
Lautsprecheranschlüsse: 4 Ω – 16 Ω

Tuner

UKW-Abstimmbereich: 87,50 MHz—108,00 MHz
MW-/LW-Abstimmbereich: MW-: 522 kHz—1 629 kHz
LW-: 144 kHz—288 kHz

CD-Spieler

CD-Kapazität: 1 CD
Dynamikbereich: 88 dB
Rauschabstand: 95 dB
Tonhöenschwankungen: nicht nachweisbar

MD-recorder

Audiowiedergabesystem: digitales MiniDisc-Audiosystem
Aufnahmesystem: magnetooptisches Überschreibsystem
Lesesystem: berührungsfreie Halbleiterlaserabtastung ($\lambda=780$ nm)
Fehlerkorrektursystem: CIRC (Cross Interleave Reed-Solomon Code)
Aufnahme-/Wiedergabezeit (mit 80-Minuten-MD)
SP: 80 Minuten
LP2: 160 Minuten
LP4: 320 Minuten
Abtastfrequenz: 44,1 kHz
Datenreduktionssystem: ATRAC (Adaptive TRansform Acoustic Coding)/ATRAC3 (MDLP)

Cassettendeck

Frequenzbereich:
Normal (Typ I): 60 Hz—14 000 Hz
Gleichlaufschwankungen: 0,15 % (WRMS)

Allgemein

Anschlußwerte: AC 230 V \sim , 50 Hz
Leistungsaufnahme: im Betrieb: 65 W
im Bereitschaftsbetrieb: 13 W
1,4 W (im Bereitschaftsbetrieb)
Abmessungen (ca.): 185 mm x 265 mm x 316 mm (B/H/T)
Gewicht (ca.): 5,9 kg

Mitgeliefertes Zubehör

Siehe „Auspacken“ Seite 6.

Lautsprecher—SP-UXZ7MD

Typ: Zweiwege-Baßreflexsystem
Lautsprecher: 1 Tieftönerkonus: 11 cm 1 symmetrischer
1 Hochtönerkonus: 4 cm 1 symmetrischer
Leistung: 35 W
Impedanz: 4 Ω
Frequenzgang: 55 Hz bis 20 kHz
Schalldruckpegel: 82 dB/W•m
Abmessungen (ca.): 145 mm x 265 mm x 215 mm (B/H/T)
Gewicht (ca.): 2,2 kg je Lautsprecher

U.S. und Auslandspatente in Lizenz von Dolby Laboratories.



Introduction

**Nous vous remercions d'avoir acheté un de nos produits JVC.
Avant d'utiliser cet appareil, lisez attentivement ce mode d'emploi afin
d'obtenir les meilleures performances de l'appareil, et conservez-le à titre
d'information.**

À propos de ce mode d'emploi

Ce mode d'emploi est organisé de la façon suivante:

- **Ce mode d'emploi explique principalement les procédures de lecture et de montage à l'aide de la télécommande, et les autres procédures à l'aide des touches de l'appareil.**
Vous pouvez utiliser les touches de la télécommande et de l'appareil de la même façon si porte le même nom ou un nom similaire (ou une marque), sauf mentionné autrement.
- Les informations de base et communes, qui sont les mêmes pour beaucoup de fonctions, sont regroupées en un seul endroit et ne sont pas répétées dans chaque procédure. Par exemple, nous ne répétons pas les informations sur la mise sous/hors tension de l'appareil, le réglage du volume, la modification des effets sonores, etc., qui sont expliqués dans la section "Fonctionnement de base et commun" aux pages 10 – 15.
- Les marques suivantes sont utilisées dans ce mode d'emploi:

	Vous donne des avertissements et des précautions pour éviter tout dommage, risque d'incendie ou d'électrocution. Vous donne aussi des informations qui ne vous permettent pas d'obtenir les meilleures performances de l'appareil.
	Vous donne des informations et des conseils que vous devriez connaître.

Précautions

Installation

- Installez l'appareil dans un endroit plat, sec et ni trop chaud, ni trop froid—entre 5°C et 35°C.
- Installez l'appareil dans un endroit suffisamment ventilé pour éviter tout échauffement interne de l'appareil.
- Laissez suffisamment d'espace entre l'appareil et le téléviseur.
- Ne placez pas les enceintes trop près du téléviseur pour éviter toute interférence.



N'INSTALLEZ PAS l'appareil près de sources de chaleur, ou dans un endroit exposé à la lumière directe du soleil, à une poussière excessive ou aux vibrations.

Sources d'alimentation

- Pour débrancher l'appareil de la prise secteur murale, tirez toujours sur la fiche et non sur le cordon d'alimentation.



NE MANIPULEZ PAS le cordon d'alimentation avec les mains mouillées.

Condensation d'humidité

De l'humidité peut se condenser sur les lentilles à l'intérieur de l'appareil dans les cas suivants:

- Après le démarrage d'un chauffage dans la pièce
- Dans une pièce humide
- Si l'appareil est amené directement d'une pièce froide dans une pièce chaude

Si cela se produit, l'appareil risque de ne pas fonctionner correctement. Dans ce cas, laissez l'appareil sous tension pendant quelques heures jusqu'à ce que l'humidité se soit évaporée, débranchez le cordon d'alimentation secteur puis rebranchez-le de nouveau.

Autres

- Le panneau basculant électronique peut ne pas fonctionner correctement s'il est utilisé sous un éclairage puissant tel que la lumière du soleil.



N'EXPOSEZ PAS cet appareil à un éclairage puissant.

- Si un objet métallique ou un liquide tombait à l'intérieur de l'appareil, débranchez le cordon d'alimentation et consultez votre revendeur avant de faire quoi que ce soit.
- Si vous n'avez pas l'intention d'utiliser votre appareil pendant une période prolongée, débranchez le cordon d'alimentation secteur de la prise murale.



NE DÉMONTÉZ PAS l'appareil. Il n'y a aucune pièce réparable par l'utilisateur à l'intérieur.

En cas de problèmes, débranchez le cordon d'alimentation secteur et consultez votre revendeur.

Table des matières

Emplacement des touches	3	Utilisation d'appareils externes	34
Appareil principal	3	Utilisation d'appareils externes	35
Télécommande	5	Ajustement du niveau d'entrée audio	35
Pour commencer	6	Enregistrement	36
Déballage	6	Avant de commencer un enregistrement	
Connexion des antennes	6	sur un MD	37
Connexion des enceintes	7	Réglage des modes d'enregistrement de MD	39
Connexion d'un appareil extérieur	8	Enregistrement d'un CD sur un MD	
Mise en place des piles dans la télécommande	9	—Enregistrement synchronisé de CD	39
Fonctionnement de base et commun	10	Enregistrement d'autres sources sur un MD	40
Mise sous tension	11	Avant de commencer un enregistrement sur une	
Réglage de la mise hors tension automatique	11	cassette	41
Mise en/hors service de la tonalité de touche	11	Enregistrement sur une cassette	42
Réglage de l'horloge	12	Enregistrement d'un CD sur un MD et une	
Sélection d'une source et démarrage de la		cassette—Enregistrement synchronisé	
lecture	13	de CD	43
Ajustement du volume	13	Montage de MD	44
Renforcement des sons graves	14	Guide—Fonctions de groupe d'un MD	45
Sélection des modes sonores	14	Introduction des fonctions de montage	
Réglage de l'éclairage de l'affichage	15	de groupe	46
Écoute d'émissions FM et AM (PO/GO)	16	Création d'un groupe—FORM GR	47
Accord d'une station	17	Addition d'une plage à un groupe	
Préréglage des stations	17	—ENTRY GR	48
Accord d'une station préréglée	18	Division d'un groupe—DIVIDE GR	49
Réception d'une station FM avec RDS	18	Réunion de deux groupes—JOIN GR	50
Changement de l'information RDS	19	Déplacement d'un groupe—MOVE GR	51
Recherche d'émissions par code PTY		Dissolution d'un groupe—UNGROUP	52
(Recherche PTY)	19	Dissolution de tous les groupes—UNGR ALL	52
Commutation temporaire sur le type d'émission		Effacement de plages dans un groupe	
de votre choix	20	—ERASE GR	53
• Comment fonctionne la fonction		Introduction des fonctions de montage	
Enhanced Other Networks	20	de plages	54
• Description des codes PTY	21	Division d'une plage—DIVIDE	55
Lecture des CDs (CD-R/CD-RW)	22	Réunion de deux plages—JOIN	56
Précautions sur la lecture de CD	23	Déplacement d'une plage—MOVE	57
Lecture d'un CD en entier—Lecture normale	23	Effacement de plages—ERASE	58
Fonctionnement de base du lecteur CD	24	—ALL ERASE	58
Programmation de l'ordre de lecture des plages		Effacement de toutes les plages	
—Lecture programmée	24	—ALL ERASE	58
Lecture dans un ordre aléatoire		Affectation de titres à un MD	59
—Lecture aléatoire	25	Utilisation des minuteriers	61
Répétition des plages—Lecture répétée	25	Utilisation de la minuterie d'enregistrement	62
Lecture des MDs	26	Utilisation de la minuterie quotidienne	63
Lecture d'un MD en entier—Lecture normale	27	Utilisation de la minuterie d'arrêt	65
Fonctionnement de base de l'enregistreur		Priorité des minuteriers	65
de MD	27	Entretien	66
Programmation de l'ordre de lecture des plages		Informations complémentaires	67
—Lecture programmée	28	Types de disques MD	67
Lecture dans un ordre aléatoire		ATRAC (Adaptive TRansform Acoustic Coding)/	
—Lecture aléatoire	29	ATRAC3 (MDLP)	67
Lecture des plages dans un groupe		UTOC (User Table Of Contents)	67
—Lecture de groupe	30	Mémoire antichoc	67
Répétition des plages—Lecture répétée	30	SCMS (Serial Copy Management System)	68
Recherche des plages à reproduire		HCMS (High-speed Copy Management System) ...	68
—Recherche de titre de MD	31	• Limitations des MD	68
Lecture de cassettes	32	Messages de CD/MD	69
Lecture d'une cassette	33	Guide de dépannage	71
		Spécifications	72

Emplacement des touches

Familiarisez-vous avec les touches de l'appareil.

Appareil principal

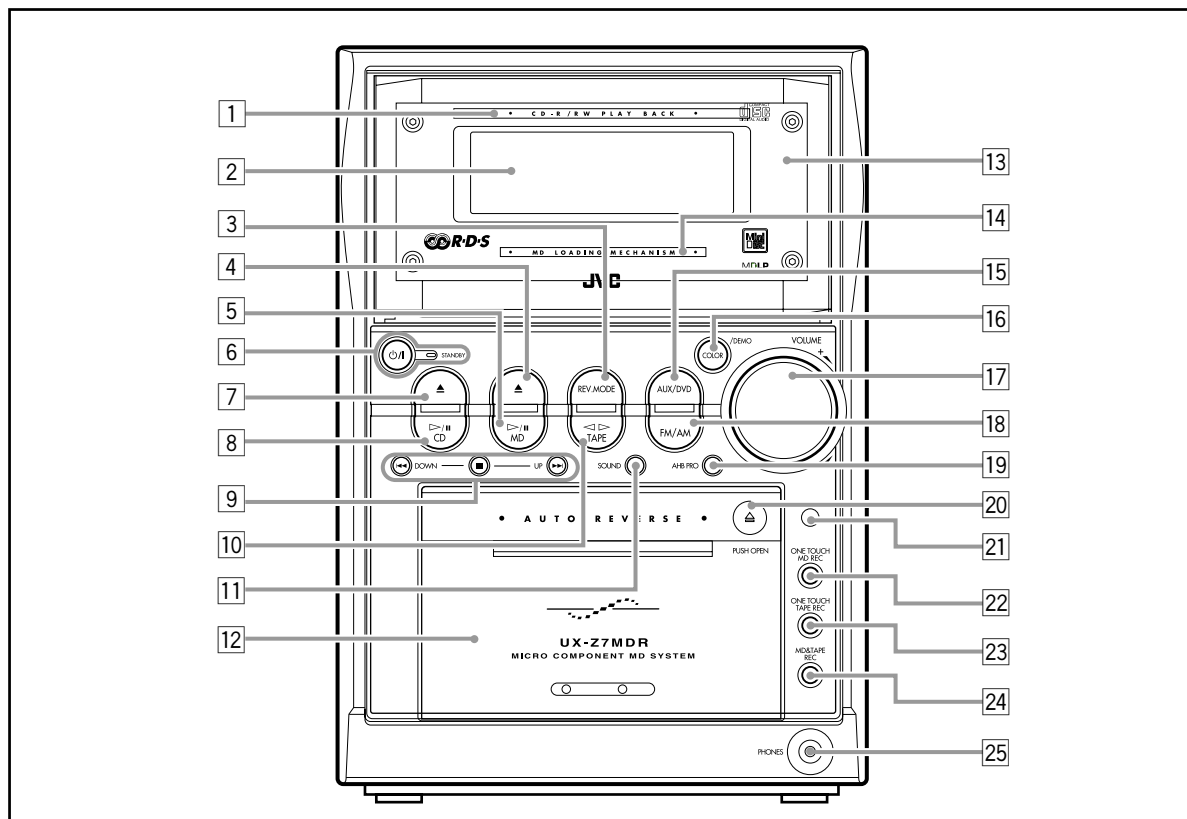

Appareil principal

Pour plus de détails, référez-vous aux pages indiquées entre parenthèses.

- 1 Plateau à disque (23)
- 2 Fenêtre d'affichage (4)
- 3 Touche REV.MODE (28, 33, 42, 43)
- 4 Touche MD ▲ (éjection) (11, 27, 29, 60)
 - Appuyer sur cette touche met aussi l'appareil sous tension.
- 5 Touche MD >/|| (lecture/pause) (11, 13, 27)
 - Appuyer sur cette touche met aussi l'appareil sous tension.
- 6 Touche ○/I (attente/sous tension) et témoin STANDBY (11, 63, 64)
- 7 Touche CD ▲ (éjection) (11, 23, 25)
 - Appuyer sur cette touche met aussi l'appareil sous tension.
- 8 Touche CD >/|| (lecture/pause) (11, 13, 23, 24)
 - Appuyer sur cette touche met aussi l'appareil sous tension.
- 9 Touches multifonctions
 - Touches DOWN et UP
 - Touches ◀◀ (recherche vers l'arrière/avance rapide vers la gauche), ■ (arrêt) et ▶▶ (recherche vers l'avant/avance rapide vers la droite)
- 10 Touche TAPE </> (lecture) (11, 13, 33)
 - Appuyer sur cette touche met aussi l'appareil sous tension.
- 11 Touche SOUND (14)
- 12 Compartiment à cassette (33)
- 13 Panneau basculant électronique
- 14 La fente d'insertion de MD (27)
- 15 Touche AUX/DVD (11, 13, 35)
 - Appuyer sur cette touche met aussi l'appareil sous tension.
- 16 Touche COLOR/DEMO (9, 15)
- 17 Réglage VOLUME + / - (13)
- 18 Touche FM/AM (11, 13, 17, 18)
 - Appuyer sur cette touche met aussi l'appareil sous tension.
- 19 Touche AHB PRO (Active Hyper Bass PRO) (14)
- 20 ▲ (PUSH OPEN) (33)
 - Poussez sur cette marque permet d'ouvrir et de fermer le compartiment à cassette.
- 21 Capteur de télécommande
- 22 Touche ONE TOUCH MD REC (39, 40)
- 23 Touche ONE TOUCH TAPE REC (42)
- 24 Touche MD&TAPE REC (43)
- 25 Prise PHONES (13)

Fenêtre d'affichage du panneau basculant électronique

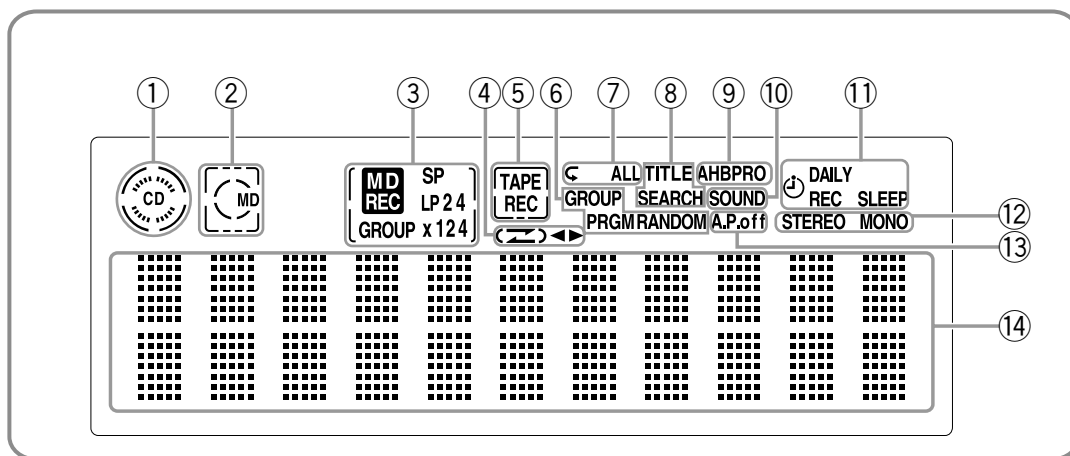

Fenêtre d'affichage

Pour plus de détails, référez-vous aux pages indiquées entre parenthèses.

- ① Indicateur CD (24)
- ② Indicateur MD (28)
- ③ Indicateurs d'enregistrement de MD
 - Indicateur MD REC (39, 40, 43, 47 – 53, 55 – 58)
 - Indicateurs de mode de longueur d'enregistrement (39) SP, LP2 et LP4
 - Indicateurs de vitesse d'enregistrement (39) x1, x2 et x4
 - Indicateurs d'enregistrement de groupe (39) GROUP
- ④ Indicateurs de fonctionnement de la bande (33, 42, 43)
 - (mode autoreverse) et (direction de défilement de la bande)
- ⑤ Indicateur TAPE (33)
Indicateur REC (42, 43)
- ⑥ Indicateurs de mode de lecture de CD/MD (24, 25, 28 – 30)
 - GROUP, PRGM (programme) et RANDOM
- ⑦ Indicateurs de mode de répétition de CD/MD (25, 30)
 - et ALL
- ⑧ Indicateur TITLE SEARCH (31)
- ⑨ Indicateur AHBPRO (Active Hyper Bass PRO) (14)
- ⑩ Indicateur SOUND (14)
- ⑪ Indicateurs de mode de minuterie
 - (minuterie) (62 – 65)
 - DAILY (minuterie quotidienne) (63, 64)
 - REC (minuterie d'enregistrement) (62, 63)
 - SLEEP (minuterie d'arrêt) (65)
- ⑫ Indicateurs de mode de FM (17)
 - STEREO et MONO
- ⑬ Indicateur A.P.off (la mise hors tension automatique) (11)
- ⑭ Affichage principal
 - Montre le nom de la source et d'autres informations.

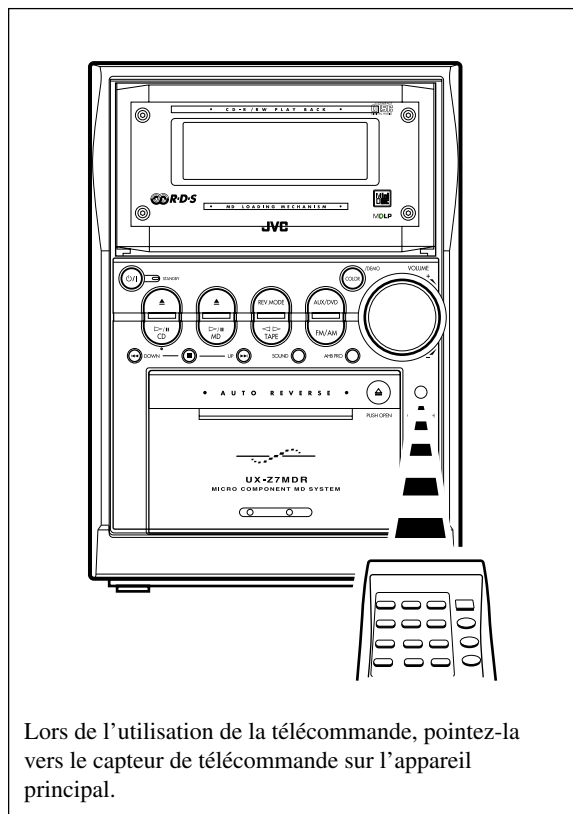

Lors de l'utilisation de la télécommande, pointez-la vers le capteur de télécommande sur l'appareil principal.

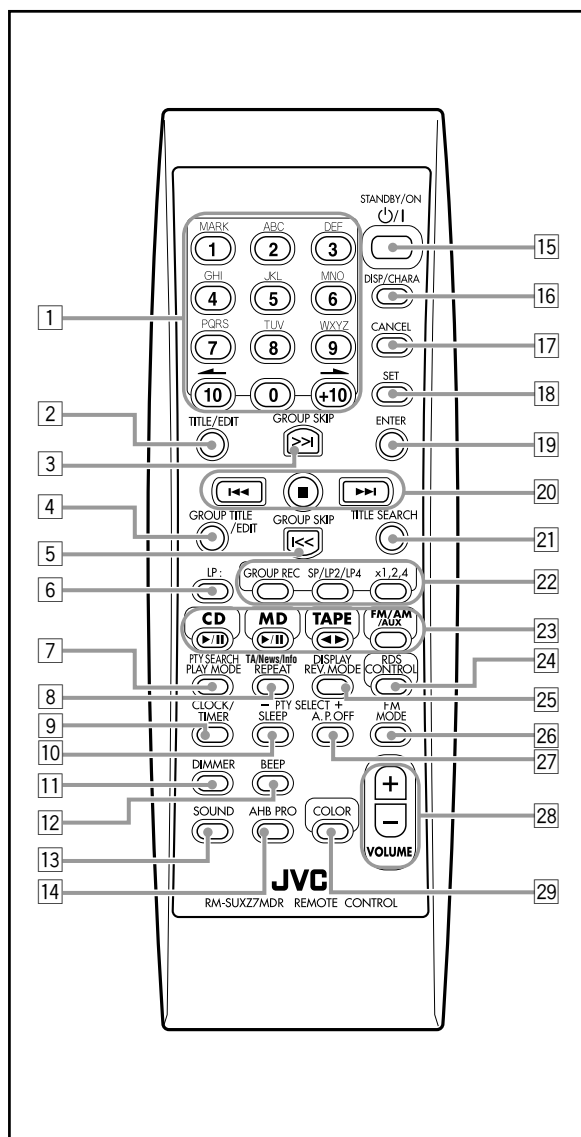

*** Lors de l'utilisation de la télécommande:**

Pour les opérations RDS, maintenez pressé RDS CONTROL (24) sur la télécommande lors de l'utilisation des touches —touches PTY SEARCH (7), TA/News/Info (8), DISPLAY (25), PTY SELECT + (27) et PTY SELECT - (10).

Télécommande

- 1 Touches numériques
 - Touches 1 – 10, 0 et +10 (12, 17, 18, 24, 28, 29, 47 – 49, 55 – 58)
 - Touches d'entrée des caractères (A – Z, 0 – 9) (31, 59)
 - Touche MARK (31, 59)
 - Touches \rightarrow et \leftarrow (15, 31, 55, 59, 60)
- 2 Touche TITLE/EDIT (55 – 59)
- 3 Touche GROUP SKIP $\gg|$ (30, 48 – 53)
- 4 Touche GROUP TITLE/EDIT (47 – 53, 59)
- 5 Touche GROUP SKIP $\ll|$ (30, 48 – 53)
- 6 Touche LP: (39)
- 7 Touche PTY SEARCH* (19, 20)
Touche PLAY MODE (24, 25, 28 – 30)
- 8 Touche TA/News/Info* (20)
Touche REPEAT (25, 30)
- 9 Touche CLOCK/TIMER (12, 62 – 64)
- 10 Touche PTY SELECT –* (19, 20)
Touche SLEEP (65)
- 11 Touche DIMMER (12, 15)
- 12 Touche BEEP (11)
- 13 Touche SOUND (14)
- 14 Touche AHB PRO (Active Hyper Bass PRO) (14)
- 15 Touche STANDBY/ON $\odot/|$ (11, 63, 64)
- 16 Touche DISP/CHARA (affichage/caractère) (12, 31, 59)
- 17 Touche CANCEL
- 18 Touche SET
- 19 Touche ENTER
- 20 Touches multifonctions
 - Touches $\gg|$, \blacksquare et $\ll|$
- 21 Touche TITLE SEARCH (31)
- 22 Touches de réglage du mode d'enregistrement
 - Touche GROUP REC (39)
 - Touche SP/LP2/LP4 (39)
 - Touche x1,2,4 (39)
- 23 Touches de sélection de source
 - Touche CD $\blacktriangleright/||$ (lecture/pause) (11, 13, 23 – 25)
 - Touche MD $\blacktriangleright/||$ (lecture/pause) (11, 13, 27 – 31)
 - Touche TAPE $\blacktriangleleft/\blacktriangleright$ (lecture) (11, 13, 33)
 - Touche FM/AM/AUX (11, 13, 17, 18, 35)

Appuyer sur une de ces touches met aussi l'appareil sous tension.
- 24 Touche RDS CONTROL (18 – 20)
- 25 Touche DISPLAY* (19)
Touche REV.MODE (33, 42, 43)
- 26 Touche FM MODE (17)
- 27 Touche PTY SELECT +* (19, 20)
Touche A.P.OFF (11)
- 28 Touches VOLUME + / – (13)
- 29 Touche COLOR (9, 15)

Déballage

Après avoir déballé l'appareil, vérifiez que vous avez bien tous les accessoires suivants.

Le nombre entre parenthèses indique le nombre de pièces fournies.

- Antenne FM (1)
- Antenne cadre AM (PO/GO) (1)
- Télécommande (1)
- Intercalaires (2)

Si quelque chose manquait, consultez immédiatement votre revendeur.

Connexion des antennes

Antenne FM

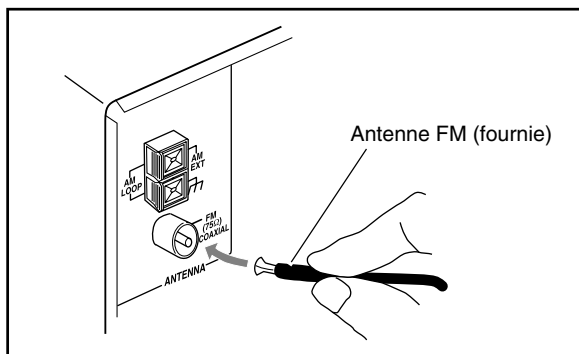

1 Connectez l'antenne FM à la prise FM (75 Ω) COAXIAL.

2 Étendez l'antenne FM.

3 Fixez-la dans la position qui offre la meilleure réception possible.



À propos de l'antenne FM fournie

L'antenne FM fournie avec cet appareil peut être utilisée temporairement. Si la réception est mauvaise, connectez une antenne FM extérieure.

Pour connecter une antenne FM extérieure

Avant de la connecter, déconnectez l'antenne FM fournie.

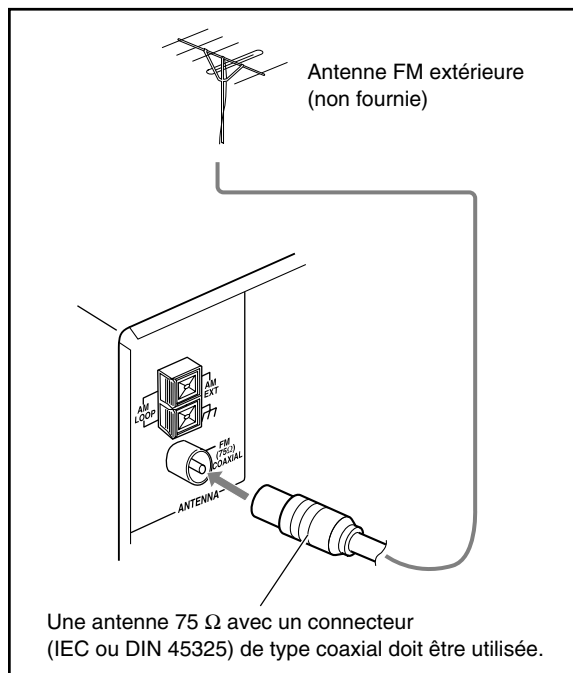

Une antenne 75 Ω avec un connecteur (IEC ou DIN 45325) de type coaxial doit être utilisée.

Antenne AM (PO/GO)

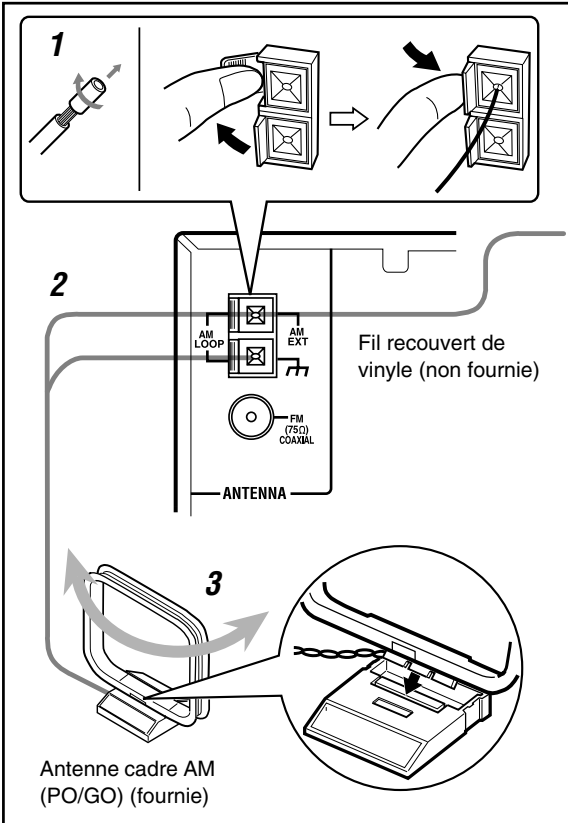

- 1** Si les cordons sont recouverts avec un isolant, torsadez l'âme du cordon à l'extrémité de chaque cordon, puis retirez l'isolant.
- 2** Connectez l'antenne cadre AM (PO/GO) aux prises AM LOOP comme montré sur l'illustration.
- 3** Tournez l'antenne cadre AM (PO/GO) jusqu'à l'obtention de la meilleure réception possible.

Pour connecter une antenne AM (PO/GO) extérieure

Si la réception est mauvaise, connectez un fil recouvert de vinyle à la prise AM EXT et étendez-le horizontalement. L'antenne cadre AM (PO/GO) doit rester connectée.



Pour une meilleure réception FM et AM (PO/GO)

- Assurez-vous que les conducteurs de l'antenne ne touchent pas d'autres prises et cordons de connexion.
- Éloignez les antennes des parties métalliques de l'appareil, des cordons de connexion et du cordon d'alimentation.

Connexion des enceintes

Connexion des enceintes

Vous pouvez connecter les enceintes en utilisant les cordons de connexion.

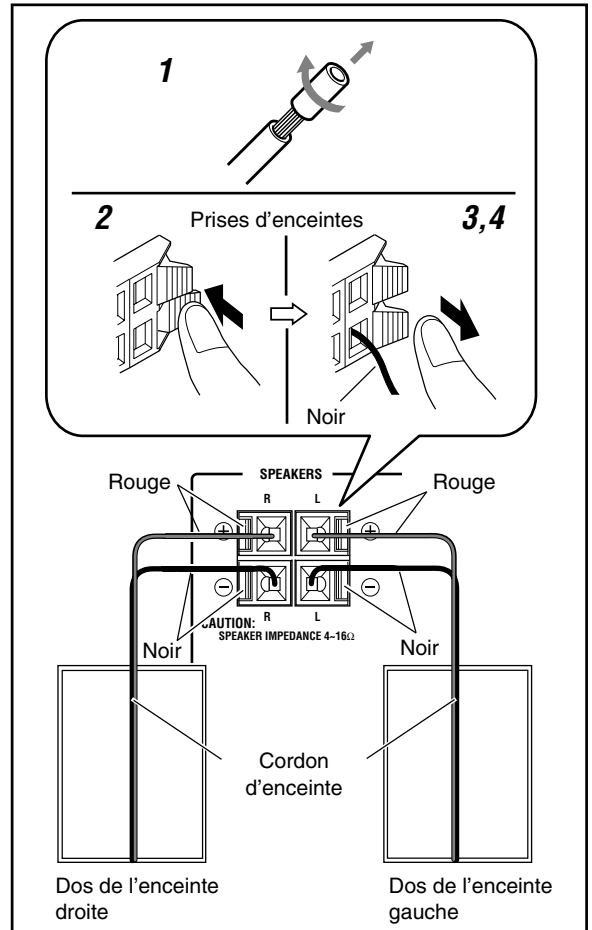

- 1** Si les cordons sont recouverts avec un isolant, torsadez l'âme du cordon à l'extrémité de chaque cordon, puis retirez l'isolant.
- 2** Maintenez ouverte le serre-fil de la prise d'enceinte.
- 3** Insérez l'extrémité du cordon d'enceinte dans la prise.
Respectez les polarités des prises d'enceinte: Rouge (+) à rouge (+) et noir (-) à noir (-).
- 4** Relâchez les serre-fils.

IMPORTANT

- Utilisez uniquement des enceintes avec la même impédance que celle indiquée sur les prises d'enceinte à l'arrière de l'appareil.
- NE CONNECTEZ PAS plus d'une enceinte à la même prise d'enceinte.

Retrait des grilles des enceintes

Les grilles des enceintes peuvent être retirées de la façon montrée sur l'illustration ci-dessous:

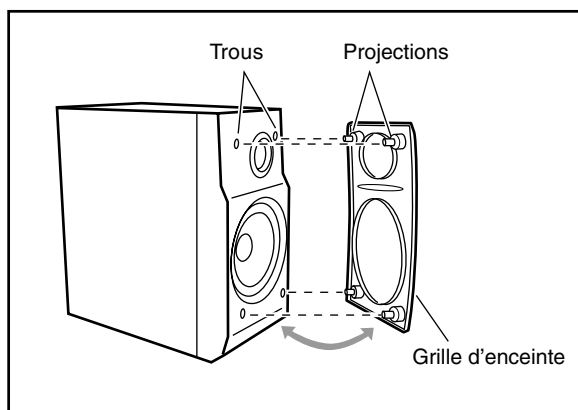

Pour retirer la grille d'enceinte, insérez vos doigts en haut de la grille d'enceinte, puis tirez vers vous. Faites de même avec le bas de la grille.

Pour fixer la grille d'enceinte, insérez les projections de la grille d'enceinte dans les trous de l'enceinte.

Précautions pour l'installation

Cet appareil est compact mais de grande puissance, et il possède un ventilateur de refroidissement qui fonctionne quand la température interne s'élève à cause d'une utilisation continue et/ou d'un niveau de volume élevé. Si vous souhaitez mettre des enceintes ou des autres appareils sur les côtés de cet appareil, laissez un espace d'au moins 1 cm entre cet appareil et l'enceinte ou l'autre appareil afin que l'effet de refroidissement soit suffisant.

Connexion d'un appareil extérieur

Vous pouvez connecter un autre appareil qui peut être utilisé comme appareil de lecture.

Lors de la connexion et de l'utilisation de ces appareils, référez-vous aussi aux modes d'emploi les accompagnant.



- NE CONNECTEZ PAS d'appareil extérieur quand l'appareil est sous tension.
- NE CONNECTEZ PAS d'appareil au secteur avant que toutes les connexions soient terminées.

Pour connecter un appareil extérieur

Assurez-vous que les fiches des cordons audio et les prises à l'arrière de l'appareil sont codées par couleur: Les fiches et les prises blanches sont pour les signaux audio gauche et les rouges pour les signaux audio droits.

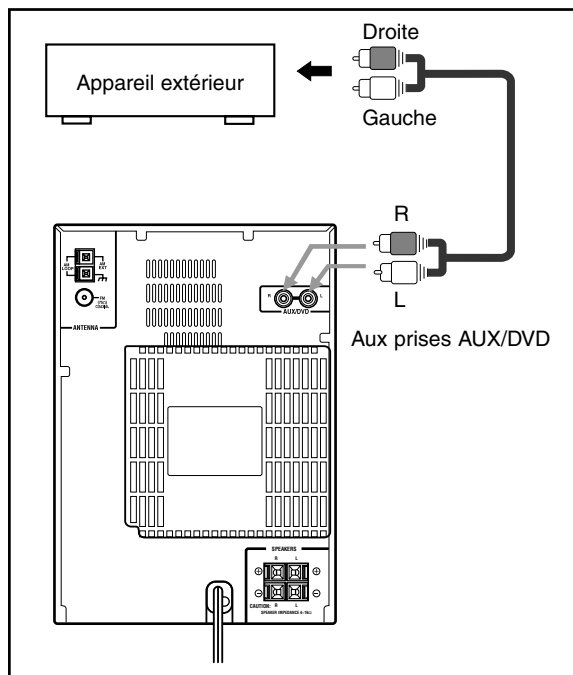

MAINTENANT SEULEMENT, vous pouvez brancher cet appareil, ainsi que les appareils extérieurs sur une prise secteur.

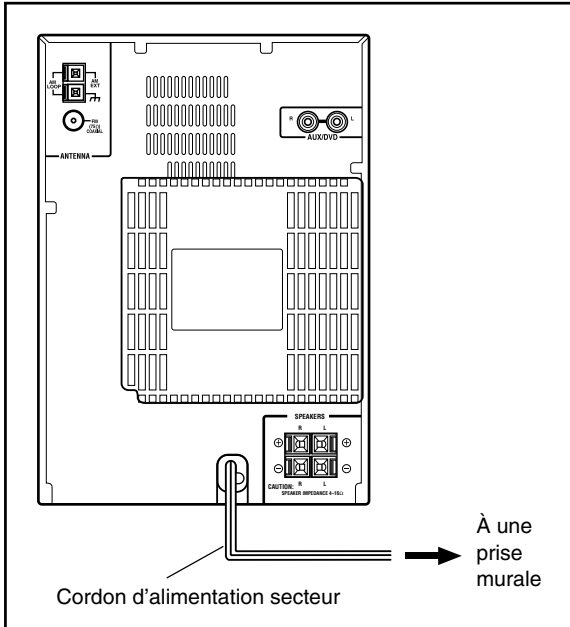

Lors de la connexion du cordon d'alimentation secteur sur une prise murale, l'appareil commence automatiquement la démonstration des affichages (Démonstration automatique des affichages).

- Chaque fois que vous maintenez pressée la touche COLOR/DEMO (ou COLOR sur la télécommande) pendant plus de 2 secondes, la démonstration automatique des affichages est mise alternativement en et hors service.

Pour arrêter et annuler la démonstration des affichages, appuyez sur COLOR/DEMO (ou COLOR sur la télécommande) pendant la démonstration des affichages quand l'appareil est en mode d'attente.

- Appuyer sur DIMMER ou DISP/CHARA sur la télécommande annule aussi la démonstration des affichages.
 - Quand vous appuyez sur DIMMER pendant que l'appareil est en mode d'attente, l'appareil vous donne l'heure à l'aide de bips sonores (voir page 12).
 - Chaque fois que vous appuyez sur DISP/CHARA pendant que l'appareil est en mode d'attente, l'indication de l'horloge est mise alternativement en et hors service (voir page 12).

Pour démarrer manuellement la démonstration des affichages, appuyez sur COLOR/DEMO (ou COLOR sur la télécommande) quand l'appareil est en mode d'attente.

- Chaque fois que vous appuyez sur la touche, la démonstration des affichages est mise alternativement en et hors service.

Mise en place des piles dans la télécommande

Insérez les piles—R6P(SUM-3)/AA(15F)—dans la télécommande, en faisant correspondre les polarités (+ et –) des piles avec les marques + et – dans le compartiment à piles.

Quand la télécommande ne peut plus commander l'appareil, remplacez les deux piles en même temps.

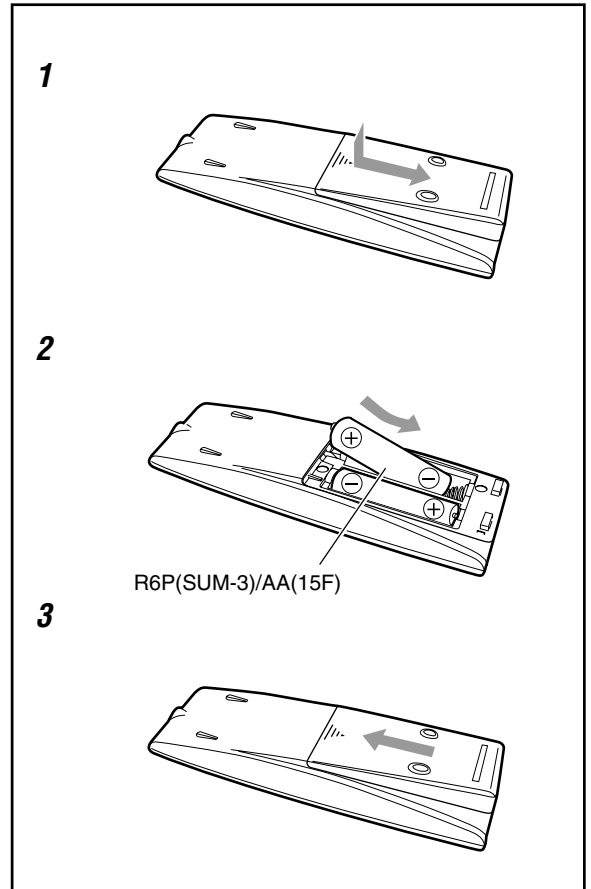

- N'UTILISEZ PAS une vieille pile avec une pile neuve.
- N'UTILISEZ PAS différents types de pile en même temps.
- N'EXPOSEZ PAS les piles au feu ou à une flamme.
- NE LAISSEZ PAS les piles dans le compartiment à piles si vous n'avez pas l'intention d'utiliser la télécommande pendant une période prolongée. Sinon, elles risqueraient de fuir et d'endommager la télécommande.

Fonctionnement de base et commun

Les touches mises en valeur sur l'illustration ci-dessous sont utilisées et expliquées dans cette section (pages 11 à 15).

Télécommande

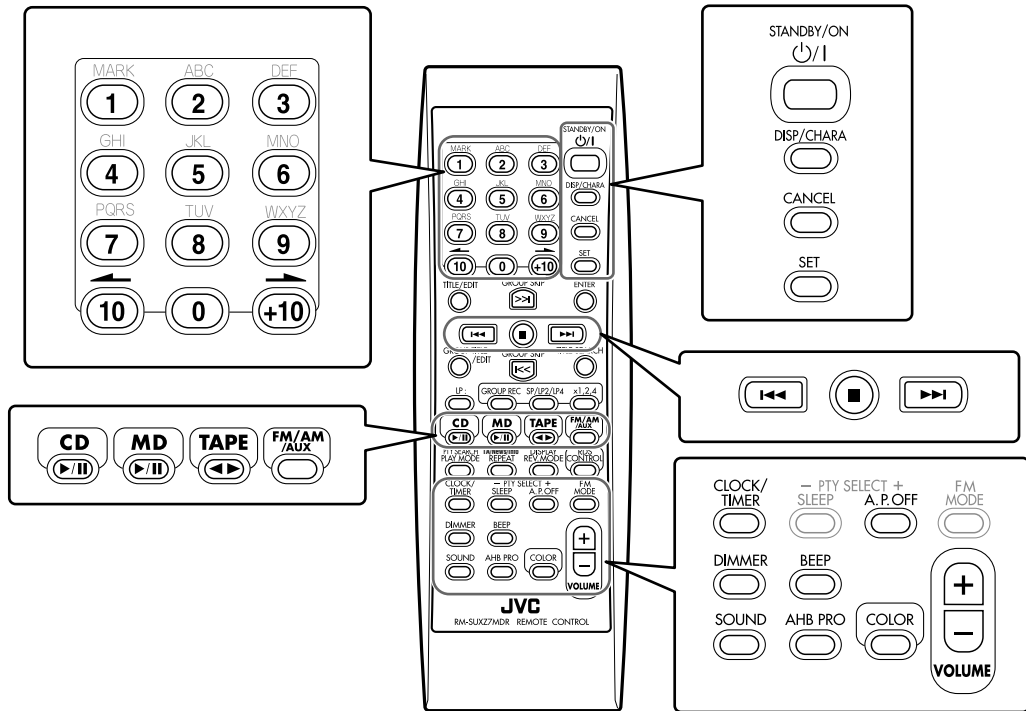

Appareil principal

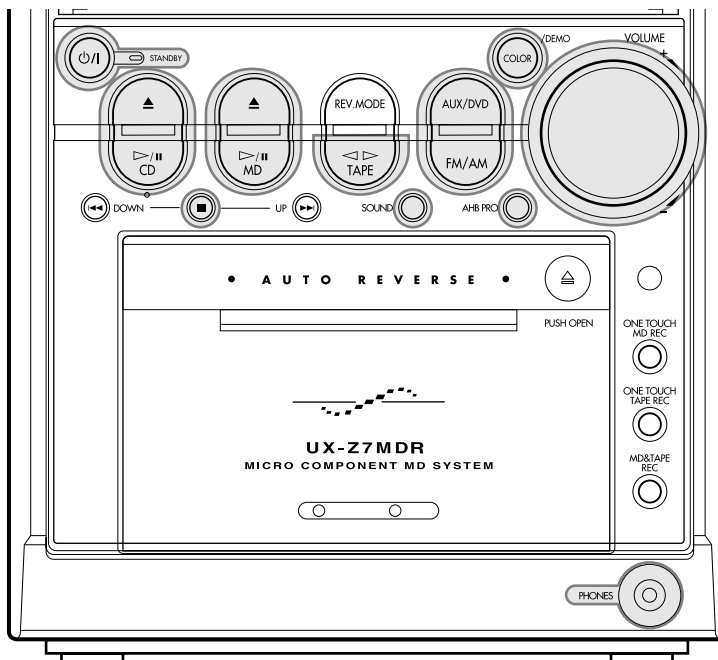

Mise sous tension

Quand vous appuyez sur une des touches de sélection de source, l'appareil se met automatiquement sous tension (et démarre la lecture de cette source si elle est prête).

Sur la télécommande:



Sur l'appareil principal



* Appuyez sur CD ▲ ou MD ▲ met aussi l'appareil sous tension.

Pour mettre l'appareil sous tension sans reproduire une source, appuyez sur STANDBY/ON (ou sur l'appareil principal).

Le témoin STANDBY s'éteint de l'appareil principal. "HELLO" apparaît sur l'affichage principal.

Pour mettre l'appareil hors tension (en mode d'attente), appuyez de nouveau sur STANDBY/ON (ou sur l'appareil principal).

Le témoin STANDBY sur l'appareil principal s'allume. "SEE YOU" apparaît sur l'affichage principal.

- "0:00" clignoter sur l'affichage principal jusqu'à ce que vous régliez l'horloge intégrée. Une fois que l'horloge est réglée, l'heure apparaît sur l'affichage principal quand l'appareil est hors tension.
Pour régler l'horloge intégrée, voir "Réglage de l'horloge" à la page 12.
- Une petite quantité de courant est toujours consommée même quand l'appareil est en mode d'attente.

Pour déconnecter complètement l'appareil du secteur, débranchez le cordon d'alimentation secteur de la prise murale.



Si vous débranchez le cordon d'alimentation ou si une coupure de courant se produit

Le réglage de l'horloge et les autres réglages seront effacés.

Réglage de la mise hors tension automatique

La fonction de mise hors tension automatique met l'appareil hors tension si aucun son entre dans l'appareil pendant plus de 3 minutes sauf quand FM ou AM (PO/GO) est choisi comme source.

Si une opération est réalisée pendant cette période de 3 minutes, la mise hors tension automatique est annulée temporairement même si aucun son n'entre dans l'appareil.

Sur la télécommande UNIQUEMENT:

Pour mettre en service la mise hors tension automatique, appuyez sur A.P.OFF.

L'indicateur A.P.off (la mise hors tension automatique) s'allume sur l'affichage.

- Quand aucun son n'entre dans l'appareil, l'indicateur A.P.off commence à clignoter sur l'affichage. Environ 20 secondes avant que l'appareil ne se mette hors tension, "AUTO POWER OFF" commence à clignoter sur l'affichage principal.

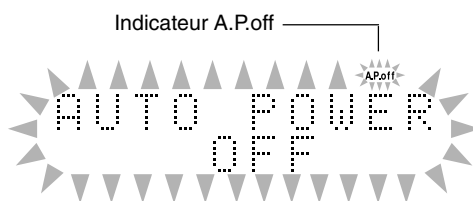

Pour mettre hors service la mise hors tension automatique, appuyez de nouveau sur A.P.OFF.

L'indicateur A.P.off s'éteint de l'affichage.

Mise en/hors service de la tonalité de touche

Si vous ne souhaitez pas utiliser la fonction de tonalité de touche pour qu'un bip sonore soit émis chaque fois que vous appuyez sur une touche, vous pouvez la mettre hors service quand l'appareil est sous tension.

Sur la télécommande UNIQUEMENT:

Appuyez sur BEEP.

- Chaque fois que vous appuyez sur la touche, la fonction de tonalité de touche se met alternativement en service (BEEP ON) et hors service (BEEP OFF):

BEEP ON* ↔ BEEP OFF

* La tonalité de touche est en service quels que soient le réglage du volume et la connexion du casque d'écoute.

Réglage de l'horloge

Vous pouvez régler l'horloge que l'appareil soit sous tension ou en mode d'attente.

Sur la télécommande **UNIQUEMENT**:

1 Appuyez sur CLOCK/TIMER.
 "0:00" apparaît sur l'affichage principal avec le chiffre des heures clignotant.

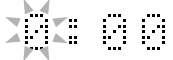

2 Appuyez répétitivement sur ►► ou ◄◄ pour ajuster les heures.

- Si vous maintenez la touche pressée, le chiffre des heures change d'une façon continue.
- Vous pouvez aussi utiliser les touches numériques.
 - Pour ajuster l'heure sur 5, appuyez sur 5.
 - Pour ajuster l'heure sur 12, appuyez sur +10, puis sur 2.
 - Pour ajuster l'heure sur 20, appuyez sur +10, puis sur 10 (ou appuyez deux fois sur +10 puis sur 0).

3 Appuyez sur SET pour valider les heures.
 Le chiffre des minutes clignote.

- Si vous souhaitez corriger de nouveau les heures, appuyez sur CANCEL.
 Le chiffre des heures clignote à nouveau.

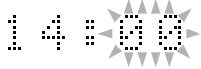

4 Appuyez répétitivement sur ►► ou ◄◄ pour ajuster les minutes.

- Si vous maintenez la touche pressée, le chiffre des minutes change d'une façon continue.
- Vous pouvez aussi utiliser les touches numériques.
 - Pour ajuster les minutes sur 5, appuyez sur 5.
 - Pour ajuster les minutes sur 25, appuyez sur +10, +10, puis sur 5.
 - Pour ajuster l'heure sur 30, appuyez sur +10, +10, puis sur 10, (ou appuyez trois fois sur +10 puis sur 0).

5 Appuyez sur SET pour terminer le réglage de l'horloge.
 L'horloge intégrée démarre.



Si vous débranchez le cordon d'alimentation ou si une coupure de courant se produit

Les réglages de l'horloge sont perdus et celle-ci est réinitialisée à "0:00". Si cela se produit, la régler de nouveau.

Pour mettre hors service l'indication de l'horloge (mode d'économie d'énergie)

Appuyez sur DISP/CHARA pendant que l'appareil est en mode d'attente.
 "DISPLAY OFF" apparaît sur l'affichage principal.
 L'indication de l'horloge disparaît de l'affichage principal.

Pour mettre en service l'indication de l'horloge, appuyez de nouveau sur DISP/CHARA pendant que l'appareil est en mode d'attente.

"DISPLAY ON" apparaît sur l'affichage principal.

Pour vérifier l'heure avec les tonalités

Quand la tonalité de touche est en service (voir "Mise en/hors service de la tonalité de touche" à la page 11), l'appareil vous donne l'heure à l'aide de bips longs et courts de tonalités différentes, pendant que l'appareil est en mode d'attente.

Sur la télécommande **UNIQUEMENT**:

Appuyez sur DIMMER quand l'appareil est en mode d'attente.

L'heure est représentée par un nombre à quatre chiffres: deux chiffres pour les heures et deux chiffres pour les minutes (ex. 2:58 → 0258). Chaque chiffre est distingué par une hauteur différente de tonalité et les chiffres sont composés de tonalités longues et courtes.

Nous vous donnons plus de détails ci-dessous.

Différentiation des chiffres:

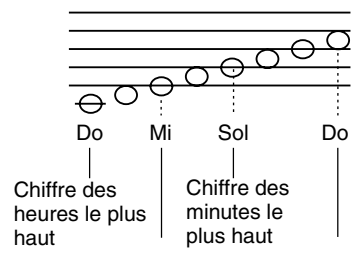

Chiffre des heures le plus bas Chiffre des minutes le plus bas

Représentation des chiffres:

Chiffre	0	1	2	3	4
Tonalité	—	-	--	---	----
Chiffre	5	6	7	8	9
Tonalité*****

*: Cinq tonalités courtes et rapides

Ex.:

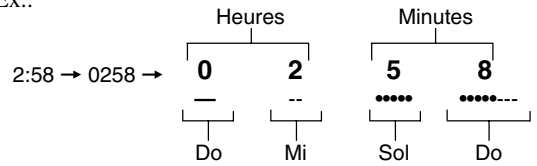

Pour ajuster l'horloge à nouveau

Une fois que vous avez ajusté l'horloge, vous devez appuyer répétitivement sur CLOCK/TIMER jusqu'à ce que l'écran de réglage de l'horloge apparaisse sur l'affichage principal (le chiffre des heures clignote).

Sélection d'une source et démarrage de la lecture

Pour choisir le tuner ou un appareil extérieur comme source

Sur la télécommande:

Appuyez sur FM/AM/AUX.

L'appareil se met automatiquement sous tension (quand l'appareil est en mode d'attente) et la dernière source choisie apparaît sur l'affichage principal.

- Chaque fois que vous appuyez sur la touche, la source change comme suit:

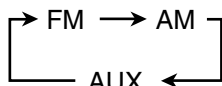

Sur l'appareil principal:

- Appuyez sur FM/AM pour choisir le tuner.
 - Chaque fois que vous appuyez sur la touche, la bande alterne entre FM et AM (PO/GO).
- Appuyez sur AUX/DVD pour choisir l'appareil extérieur.

- Pour plus de détails sur le fonctionnement du tuner, référez-vous aux pages 16 à 21.
- Pour le fonctionnement de l'appareil extérieur, référez-vous aux pages 34 et 35 et aux modes d'emploi qui l'accompagne.

Pour choisir le lecteur CD comme source, appuyez sur CD ►/II.

L'appareil se met automatiquement sous tension (quand l'appareil est en mode d'attente) et "CD READING" apparaît sur l'affichage principal un instant.

- La lecture commence si un CD est sur le plateau.
- "CD NO DISC" apparaît sur l'affichage principal si aucun CD n'est en place.

Pour arrêter la lecture, appuyez sur ■.

- Pour plus de détails sur le fonctionnement, référez-vous aux pages 22 à 25.

Pour choisir le lecteur MD comme source, appuyez sur MD ►/II.

L'appareil se met automatiquement sous tension (quand l'appareil est en mode d'attente) et "MD READING" apparaît sur l'affichage principal un instant.

- La lecture commence si un MD se trouve dans la fente d'insertion de MD.
- "MD NO DISC" apparaît sur l'affichage principal si aucun MD n'est en place.

Pour arrêter la lecture, appuyez sur ■.

- Pour plus de détails sur le fonctionnement, référez-vous aux pages 26 à 31.

Pour choisir le cassette comme source, appuyez sur TAPE ◀▶.

L'appareil se met automatiquement sous tension (quand l'appareil est en mode d'attente) et "TAPE" apparaît sur l'affichage principal.

- La lecture démarre si une cassette se trouve dans le compartiment.

Pour arrêter la lecture, appuyez sur ■.

- Pour plus de détails sur le fonctionnement, référez-vous aux pages 32 et 33.

Ajustement du volume

Vous pouvez ajuster le niveau du volume uniquement quand l'appareil est sous tension.

- Le niveau de volume n'a aucun effet sur l'enregistrement.

Sur la télécommande:

Pour augmenter le volume, appuyez sur VOLUME +.

Pour diminuer le volume, appuyez sur VOLUME –.

- Si vous maintenez pressée une des touches de volume, le niveau change en continu.

Sur l'appareil principal:

Pour augmenter le volume, tournez réglage VOLUME + / – dans le sens des aiguilles d'une montre.

Pour diminuer le volume, tournez réglage VOLUME + / – dans le sens contraire des aiguilles d'une montre.

VOLUME 21

- Vous pouvez ajuster le niveau de volume à l'intérieur d'une plage de 0 (silencieux) à 40 (maximum).



Si "CANNOT LISTEN" apparaît sur l'affichage principal

Pendant l'enregistrement à grande vitesse (voir page 38), vous ne pouvez écouter aucune source, par conséquent, ajuster le niveau de volume.



Pour une écoute privée

Connectez un casque d'écoute à la prise PHONES. Aucun son ne sort des enceintes. Assurez-vous de baisser le volume avant de connecter le casque d'écoute ou de le mettre sur vos oreilles.



NE METTEZ PAS l'appareil hors tension (en mode d'attente) avec le volume réglé sur un niveau très élevé; sinon, la soudaine déflagration sonore se produisant lors de la mise sous tension ou le démarrage d'une source pourrait endommager votre ouïe, vos enceintes ou votre casque d'écoute. **N'OUBLIEZ PAS** que vous ne pouvez pas ajuster le niveau du volume quand l'appareil est en mode d'attente.

Renforcement des sons graves

La richesse et la plénitude des sons graves sont maintenues clairement quel que soit le réglage du volume—Active Hyper Bass Pro.

- Cet effet n'a aucun effet sur l'enregistrement. Vous pouvez utiliser cet effet uniquement pour la lecture.
- Cette fonction peut aussi être utilisée pour le son du casque d'écoute.

Pour obtenir l'effet, appuyez répétitivement sur AHB PRO de façon que "AHB BASS1" ou "AHB BASS2" apparaisse sur l'affichage principal. L'indicateur AHBPRO s'allume aussi sur l'affichage.

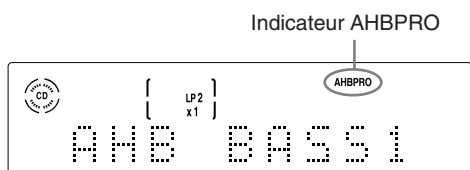

- Chaque fois que vous appuyez sur la touche, le mode Active Hyper Bass Pro change comme suit:

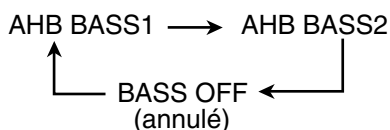

- "AHB BASS2" est plus efficace que "AHB BASS1".

Pour annuler l'effet, appuyez répétitivement sur AHB PRO jusqu'à ce que "BASS OFF" apparaisse sur l'affichage principal. L'indicateur AHBPRO s'éteint de l'affichage.

Sélection des modes sonores

Vous pouvez choisir un des 4 modes sonores pré-réglés.

- Cet effet n'a aucun effet sur l'enregistrement. Vous pouvez utiliser cet effet uniquement pour la lecture.
- Cette fonction peut aussi être utilisée pour le son du casque d'écoute.

Pour choisir un mode sonore, appuyez répétitivement sur SOUND jusqu'à ce que le mode sonore souhaité apparaisse sur l'affichage principal.

L'indicateur SOUND s'allume aussi sur l'affichage.

- Chaque fois que vous appuyez sur la touche, le mode sonore change comme suit:

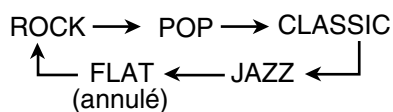

ROCK: Accentue les basses et les hautes fréquences.

Pour la musique acoustique.

POP: Pour la musique vocale ou les voix.

CLASSIC: Pour la musique classique.

JAZZ: Pour la musique de jazz.

FLAT: Annule le mode sonore.

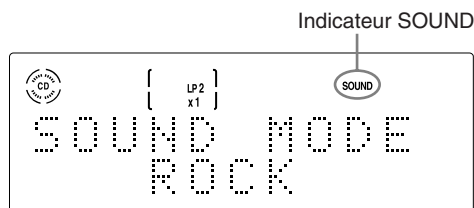

Ex.: Si vous choisissez "ROCK".

Pour vérifier le mode sonore actuellement choisi, appuyez sur SOUND.

Le mode sonore actuellement choisi apparaît sur l'affichage principal.

Pour annuler le mode sonore, appuyez répétitivement sur SOUND jusqu'à ce que "FLAT" apparaisse sur l'affichage principal.

L'indicateur SOUND s'éteint de l'affichage.

Réglage de l'éclairage de l'affichage

Vous pouvez changer la couleur d'éclairage et la luminosité du panneau basculant électronique et de la fenêtre d'affichage.

Pour choisir la couleur d'éclairage

Vous pouvez choisir la couleur de l'éclairage selon votre préférence.

Appuyez répétitivement sur COLOR (ou COLOR/DEMO sur l'appareil principal) quand l'appareil est sous tension jusqu'à ce que la couleur souhaitée apparaisse sur l'affichage principal.

- Chaque fois que vous appuyez sur la touche, la couleur de l'éclairage change comme suit:

RAINBOW:	Les couleurs de l'arc-en-ciel éclairent le panneau basculant électronique et l'affichage.
↓	
GRADATION:	La couleur de l'éclairage change graduellement.
↓	
WATER:	Un motif d'éclairage à base de bleu.
↓	
FANTASY:	Des couleurs pastel éclairent le panneau basculant électronique et l'affichage.
↓	
CANDLE:	Un motif d'éclairage basé sur le rouge.
↓	
FOREST:	Un motif d'éclairage basé sur le vert.
↓	
SNOW:	Un motif d'éclairage basé sur le blanc.
↓	
SKY:	Un motif d'éclairage basé sur la couleur du ciel.
↓	La couleur change à des heures particulières si l'horloge intégrée est réglée. Si non, "ADJUST CLOCK!" clignote sur l'affichage principal.
↓	
MANUAL1:	Vous pouvez régler la couleur d'éclairage que vous souhaitez (référez-vous à la colonne de droite).
↓	
MANUAL2:	
↓	
	(retour au début)



Plus d'informations sur la couleur de l'éclairage

- La couleur de l'éclairage ne peut pas toujours être reproduite avec précision. À cause des circonstances (température de la pièce, etc.) où l'appareil est utilisé ou du réglage de DIMMER, les couleurs peuvent varier légèrement.
- Quand vous changez la couleur de l'éclairage, l'affichage peut paraître aller d'avant en arrière; c'est une caractéristique de cet appareil et ce n'est pas un mauvais fonctionnement.
- Si un éclairage puissant frappe l'appareil, il devient sombre mais ce n'est pas un mauvais fonctionnement.
- Pendant l'utilisation de l'appareil, le panneau basculant électronique devient chaud, mais ce n'est pas un mauvais fonctionnement.

Pour créer vos couleurs préférées

Vous pouvez créer deux couleurs de votre choix et les mémoriser dans "MANUAL1" et "MANUAL2".

- Il y a un temps limite pour effectuer les étapes suivantes. Si l'appareil quitte le mode d'ajustement des couleurs avant que vous ayez fini, recommencez à partir de l'étape 1.

Sur la télécommande UNIQUEMENT:

- 1 Appuyez répétitivement sur COLOR jusqu'à ce que "MANUAL1" ou "MANUAL2" apparaisse sur l'affichage principal.**

Le niveau de luminosité à ajuster clignote.

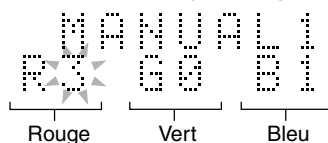

- 2 Ajuster la luminosité de chaque couleur.**

- 1) Appuyez sur → ou sur ← pour choisir le couleur que vous souhaitez ajuster.**
- 2) Appuyez répétitivement sur ►► ou ◄◄ pour ajuster le niveau de la luminosité (dans une plage de 0 à 3).**
 - Plus le chiffre augmente, plus la couleur devient lumineuse.
- 3) Répétez les étapes 1) et 2) pour trouver votre couleur préférée.**



Si vous débranchez le cordon d'alimentation ou si une coupure de courant se produit

Les réglages des couleurs réalisés sont effacés. Si cela se produit, la couleur d'éclairage retourne au réglage "RAINBOW", mais les couleurs que vous avez créées pour "MANUAL1" et "MANUAL2" sont conservées.

Pour changer la luminosité de l'affichage

Sur la télécommande UNIQUEMENT:

Appuyez sur DIMMER quand l'appareil est sous tension.

- Chaque fois que vous appuyez sur la touche, la luminosité de l'affichage change comme suit:

DIMMER1:	L'éclairage de l'affichage s'assombrit.
↓	
DIMMER2:	L'éclairage de l'affichage disparaît.
↓	
DIMMER OFF:	L'éclairage de l'affichage est rétabli.
• Appuyer sur COLOR (ou COLOR/DEMO sur l'appareil principal) rétablit aussi la luminosité de l'affichage.	
↓	
	(retour au début)

Écoute d'émissions FM et AM (PO/GO)

Les touches mises en valeur sur l'illustration ci-dessous sont utilisées et expliquées dans cette section (pages 17 à 21).

Télécommande

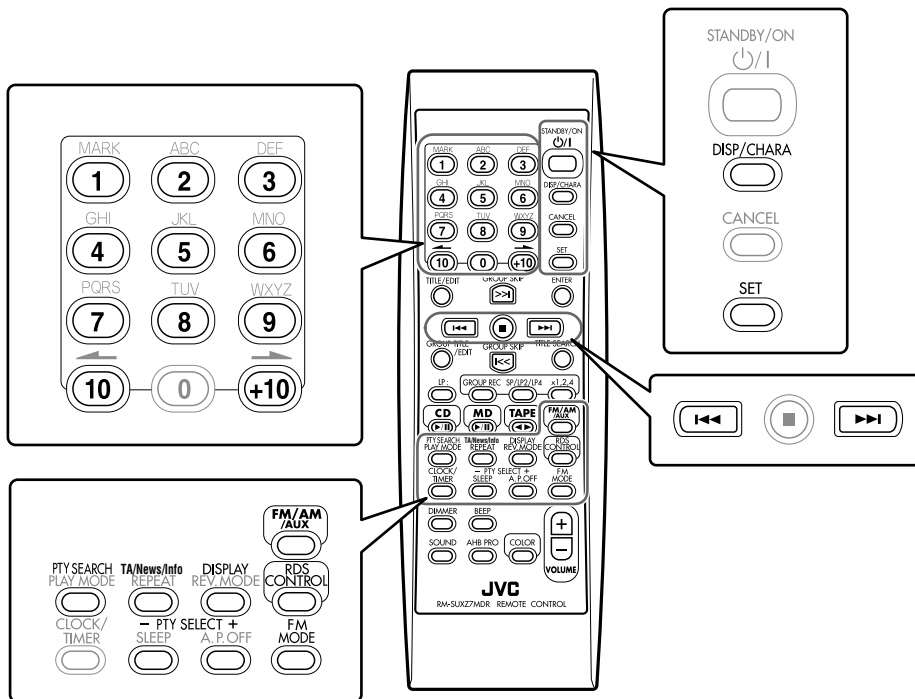

Vous ne pouvez pas utiliser les touches de l'appareil principal pour les fonctions RDS. Utilisez uniquement les touches de la télécommande.

Appareil principal

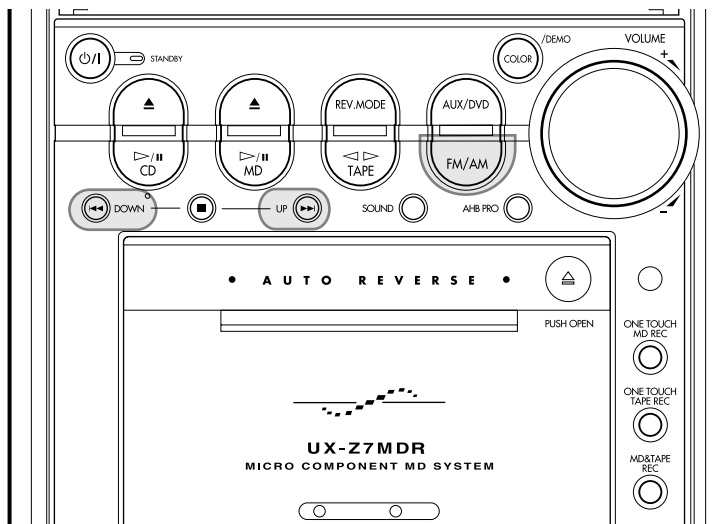

Accord d'une station

- 1** Appuyez sur FM/AM/AUX (ou sur FM/AM sur l'appareil principal) pour choisir "FM" ou "AM". Quand vous appuyez sur la touche pour la première fois, l'appareil se met automatiquement sous tension sur la dernière source choisie.

Sur la télécommande:

- Chaque fois que vous appuyez sur la touche, la source change comme suit:

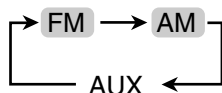

Sur l'appareil principal:

- Chaque fois que vous appuyez sur la touche, la bande alterne entre FM et AM (PO/GO).

- 2** Maintenez pressé ►► ou ◄◄ (UP ou DOWN sur l'appareil principal) jusqu'à ce que la fréquence de la station commence à changer sur l'affichage principal.

- ►► (UP): Augmenter les fréquences.
- ◄◄ (DOWN): Diminuer les fréquences.

L'appareil commence la recherche des stations et s'arrête quand une station de signal suffisamment fort est accordée.

- Si un programme FM est diffusé en stéréo, l'indicateur STEREO s'allume sur l'affichage.

Pour arrêter la recherche en cours, appuyez sur ►► ou ◄◄ (ou UP ou DOWN sur l'appareil principal).



Si vous appuyez répétitivement sur ►► ou ◄◄ (ou UP ou DOWN sur l'appareil principal)

La fréquence change pas par pas.

Pour changer le mode de réception FM

Quand une émission FM stéréo est parasitée ou difficile à recevoir, vous pouvez changer le mode de réception FM pour améliorer la réception.

Sur la télécommande UNIQUEMENT:

Appuyez sur FM MODE.

- Chaque fois que vous appuyez sur la touche le mode de réception FM alterne entre STEREO et MONO.

STEREO: Normalement, choisissez ce mode. Vous pouvez entendre un son stéréo quand un programme est émis en stéréo. L'indicateur STEREO s'allume lors de la réception d'une émission FM en stéréo (uniquement quand la réception est bonne).

MONO: Choisissez ce mode quand une émission FM est parasitée ou difficile à recevoir. La réception est améliorée mais l'effet stéréo est perdu. L'indicateur MONO s'allume sur l'affichage.

Pour changer l'information montrée sur l'affichage principal

Sur la télécommande UNIQUEMENT:

Chaque fois que vous appuyez sur DISP/CHARA, l'information sur l'affichage principal alterne entre l'indication de la source et l'indication de l'horloge.

- Si un MD est inséré, la durée MD restante d'enregistrement ("REC REMAIN") est affichée avant l'indication de l'horloge.

Préréglage des stations

Vous pouvez préréglager 30 stations FM et 15 stations AM (PO/GO) manuellement.

Dans certains cas, des tests de fréquence ont déjà été mémorisés pour le tuner quand la fonction de préréglage du tuner a été examinée avant l'expédition. Ce n'est pas un mauvais fonctionnement. Vous pouvez préréglager en mémoire les stations que vous souhaitez, en suivant la méthode suivante.

- Il y a un temps limite pour effectuer les étapes suivantes. Si le réglage est annulé avant que vous ne terminiez, recommencez à partir de l'étape 2.

Sur la télécommande UNIQUEMENT:

- 1** Accordez la station (FM ou AM—PO/GO) que vous souhaitez préréglager.

- Voir "Accord d'une station" sur la colonne de gauche.

- 2** Appuyez sur SET.

Le numéro de préréglage clignote comme suit:

FM 1 87.50MHz

Ex.: Si vous choisissez une station FM à l'étape 1.

- L'appareil commence toujours à partir du numéro de préréglage 1.

- 3** Appuyez sur les touches numériques pour choisir un numéro de préréglage.

Ex.: Pour le numéro de préréglage 5, appuyez sur 5. Pour le numéro de préréglage 15, appuyez sur +10, puis sur 5. Pour le numéro de préréglage 20, appuyez sur +10, puis sur 10. Pour le numéro de préréglage 30, appuyez sur +10, +10, puis sur 10.

- Vous pouvez aussi choisir le numéro de préréglage en appuyant sur ►► ou ◄◄.

4 Appuyez de nouveau sur SET.

“STORED” apparaît sur l’affichage principal un instant.

S T O R E D

La station accordée à l’étape 1 est mémorisée sur le numéro de préréglage choisi à l’étape 3.

- Mémoriser une nouvelle station sur un numéro déjà utilisé efface la station précédemment mémorisée.



Si vous débranchez le cordon d’alimentation ou si une coupure de courant se produit

Les stations préréglées FM et AM (PO/GO) sont effacées en un jour. Si cela se produit, préréglez à nouveau les stations.

Réception d’une station FM avec RDS

Le RDS permet aux stations FM d’envoyer un signal additionnel en même temps que les signaux des émissions ordinaires. Par exemple, les stations envoient leur nom, de même que des informations à propos du type de programmes qu’elles diffusent, comme du sport, de la musique, etc.

Lors de l’accord d’une station FM offrant le service RDS, “RDS” apparaît sur l’affichage principal.

F M 1 R D S
87.50MHz

Avec cet appareil, vous pouvez recevoir les types de signaux RDS suivants.

PS (Program Service — Nom de station):

Montre le nom habituellement utilisé de la station.

PTY (Program Type — Type de programme):

Montre les messages texte que la station envoie.

RT (Radio Text — Radiotexte):

Montres les messages texte que la station envoie.

Enhanced Other Networks:

Offre des informations à propos des types de programmes envoyés par les autres stations RDS que la station accordée.

Accord d’une station préréglée

Sur la télécommande UNIQUEMENT:

1 Appuyez sur FM/AM/AUX pour choisir “FM” ou “AM”.

Quand vous appuyez sur la touche pour la première fois, l’appareil se met automatiquement sous tension sur la dernière source choisie.

- Chaque fois que vous appuyez sur la touche, la source change comme suit:

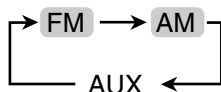

2 Appuyez sur les touches numériques pour choisir un numéro de préréglage.

Ex.: Pour le numéro de préréglage 5, appuyez sur 5.

Pour le numéro de préréglage 15, appuyez sur +10, puis sur 5.

Pour le numéro de préréglage 20, appuyez sur +10, puis sur 10.

Pour le numéro de préréglage 30, appuyez sur +10, +10, puis sur 10.



Quelques informations supplémentaires à propos du RDS

- Toutes les stations FM n’offrent pas des signaux RDS ni n’offrent le même service. En cas de doute, consultez les stations radio locales pour avoir plus de détails sur les services RDS de votre région.
- Le RDS peut ne pas fonctionner correctement si la station reçue ne transmet pas le signal correctement ou si le signal est trop faible.

Changement de l'information RDS

Vous pouvez voir l'information RDS sur l'affichage lors de l'écoute d'une station FM.

Sur la télécommande UNIQUEMENT:

1 Lors de l'écoute d'une station FM, maintenez pressée RDS CONTROL jusqu'à la fin de la procédure suivante.

2 Appuyez sur DISPLAY.

- Chaque fois que vous appuyez sur la touche, l'affichage change comme suit:

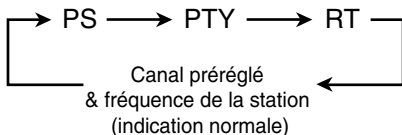

3 Relâchez la touche RDS CONTROL.



notes Si aucun signal PS, PTY ou RT n'est envoyé par une station

“NO PS”, “NO PTY” ou “NO RT” apparaît sur l'affichage principal.



notes Si l'appareil prend du temps pour afficher les informations RDS reçues d'une station

“PS”, “PTY” ou “RT” peut apparaître sur l'affichage principal.

Recherche d'émissions par code PTY (Recherche PTY)

Un des avantages du service RDS est que vous pouvez localiser un type particulier de programme en spécifiant le code PTY correspondant.

- La recherche PTY ne fonctionne qu'avec les stations pré-réglées.
- Il y a un temps limite pour effectuer les étapes suivantes. Si le réglage est annulé avant que vous ne terminiez, recommencez à partir de l'étape **1**.

Sur la télécommande UNIQUEMENT:

1 Lors de l'écoute d'une station FM, maintenez pressée RDS CONTROL jusqu'à la fin de la procédure suivante.

2 Appuyez sur PTY SEARCH.

“PTY SELECT” apparaît sur l'affichage principal.

3 Appuyez sur PTY SELECT + ou – pour choisir un code PTY.

Le code PTY choisi précédemment clignote sur l'affichage principal.



Ex.: Quand “News” est choisi.

- Chaque fois que vous appuyez sur la touche, le code PTY change comme suit (référez-vous aussi à la liste page 21):

News ⇄ Affaires ⇄ Info ⇄ Sport ⇄ Educate
 ⇄ Drama ⇄ Culture ⇄ Science ⇄ Varied ⇄
 Pop M ⇄ Rock M ⇄ Easy M ⇄ Light M ⇄
 Classics ⇄ Other M ⇄ Weather ⇄ Finance ⇄
 Children ⇄ Social ⇄ Religion ⇄ Phone In ⇄
 Travel ⇄ Leisure ⇄ Jazz ⇄ Country ⇄
 Nation M ⇄ Oldies ⇄ Folk M ⇄ Document ⇄
 TEST ⇄ Alarm! ⇄ (retour au début)

4 Appuyez de nouveau sur PTY SEARCH.

Pendant la recherche, le code PTY choisi clignotent sur l'affichage principal.



Ex.: Quand “Info” est choisi comme code PTY.

L'appareil fait une recherche parmi les 30 stations FM pré-réglées, s'arrête quand il en a une du type choisi et accorde cette station.

5 Relâchez la touche RDS CONTROL.

Si aucune émission n'est trouvée, “NOT FOUND” apparaît sur l'affichage principal et l'appareil retourne à la dernière station reçue.

Pour continuer la recherche après le premier arrêt, appuyez de nouveau sur **PTY SEARCH** (tout en maintenant presée **RDS CONTROL**) pendant que le code **PTY** choisi sur l’affichage principal clignotent.

Pour arrêter la recherche à n’importe quel moment, appuyez sur **PTY SEARCH** (tout en maintenant presée **RDS CONTROL**) pendant la recherche.

Commutation temporaire sur le type d’émission de votre choix

La fonction **Enhanced Other Networks** permet à l’appareil de commuter temporairement sur un type d’émission de votre choix (**TA**, **News** ou **Info**) à partir d’une différente station sauf quand vous écoutez une station non-RDS —certaines stations FM et les stations AM (**PO/GO**).

- La fonction **Enhanced Other Networks** ne fonctionne qu’avec les stations pré-réglées.
- Il y a un temps limite pour effectuer les étapes suivantes. Si le réglage est annulé avant que vous ne terminiez, recommencez à partir de l’étape **1**.

Sur la télécommande **UNIQUEMENT**:

1 Lors de l’écoute d’une station FM, maintenez pressée **RDS CONTROL** jusqu’à la fin de la procédure suivante.

2 Appuyez sur **TA/News/Info**. “**EON SELECT**” apparaît sur l’affichage principal.

3 Appuyez sur **PTY SELECT +** ou **-** pour choisir le type de données **Enhanced Other Networks** souhaité.

Le nom du type de données **Enhanced Other Networks** choisi clignote sur l’affichage principal.

- Chaque fois que vous appuyez sur la touche le type de données **Enhanced Other Networks** change comme suit:

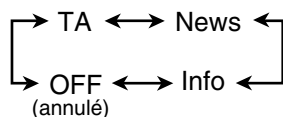

TA: Informations routières

News: Informations

Info: Emission dont le but est de donner des conseils dans le sens le plus large possible.

OFF: La fonction **Enhanced Other Networks** est annulée.

4 Appuyez de nouveau sur **TA/News/Info**.

L’indication disparaît.

Maintenant, cette fonction est en service. Référez-vous à “Comment fonctionne la fonction **Enhanced Other Networks**” ci-dessous.

5 Relâchez la touche **RDS CONTROL**.

Pour annuler la fonction **Enhanced Other Networks,** choisissez “**OFF**” à l’étape **3**.

- Si vous annuler la fonction **Enhanced Other Networks** lors de la réception d’une émission choisie par la fonction **Enhanced Other Networks**, l’appareil retourne à la station précédemment accordée.
- La fonction **Enhanced Other Networks** est annulée si vous changez la source sur “**CD**”, “**MD**” ou “**TAPE**”, alors qu’elle est annulée seulement temporairement quand vous changez la source sur “**AM**”.
- La fonction **Enhanced Other Networks** est aussi annulée si vous mettez l’appareil hors tension.

Comment fonctionne la fonction **Enhanced Other Networks**:

CAS 1

S’il n’y a pas de station diffusant le type d’émission choisi

L’appareil continue à diffuser la station actuelle.



Quand une station commence à diffuser le type d’émission que vous avez choisi, l’appareil commute automatiquement sur cette station. Le code **PTY** reçu clignote sur l’affichage principal.



Quand le programme est terminé, l’appareil retourne à la station précédemment accordée, mais la fonction **Enhanced Other Networks** reste en service.

CAS 2

S’il y a une station diffusant le type d’émission que vous avez choisi

L’appareil accorde cette station. Le code **PTY** reçu clignote sur l’affichage principal.



Quand le programme est terminé, l’appareil retourne à la station précédemment accordée, mais la fonction **Enhanced Other Networks** reste en service.

Fonction d'alarme

Si un signal d'urgence ("Alarm!") est reçu d'une station pendant l'écoute de la radio, l'appareil accorde automatiquement la station diffusant le signal d'urgence "Alarm!", sauf si vous écoutez une station non-RDS (toutes les stations AM—PO/GO et certaines stations FM).

Fonction de test

Le signal de test (TEST) est utilisé pour tester le signal d'urgence ("Alarm!").

C'est pourquoi, il fait réagir l'appareil de la même façon que pour le signal d'urgence ("Alarm!").

Si un signal de test (TEST) est reçu d'une station pendant l'écoute de la radio, l'appareil accorde automatiquement la station diffusant le signal de test (TEST), sauf si vous écoutez une station non-RDS (toutes les stations AM—PO/GO et certaines stations FM).

**Quelques informations supplémentaires à propos de la fonction Enhanced Other Networks**

- Les données Enhanced Other Networks envoyées par certaines stations peuvent ne pas être compatibles avec cet appareil.
- Lors de l'écoute d'une émission accordée par la fonction Enhanced Other Networks, la station ne change pas même si une autre station commence à diffuser une émission du même type Enhanced Other Networks.
- Lors de l'écoute d'une émission accordée par la fonction Enhanced Other Networks, vous ne pouvez utiliser que les touches RDS CONTROL, TA/News/Info et DISPLAY.
- Si la station alterne par intermittence entre la station accordée par la fonction Enhanced Other Networks et la station actuelle, appuyez sur TA/News/Info pour annuler la fonction Enhanced Other Networks. Si vous n'appuyez pas sur la touche, la station actuelle est finalement accordée de nouveau ("NOT FOUND" apparaît à ce moment-là), et l'indication du type de donnée Enhanced Other Networks clignotant sur l'affichage disparaît.

Description des codes PTY:

News:	Informations.	Finance:	Marché des titres, commerce, etc.
Affairs:	Emissions d'actualité prolongeant les informations—débats ou analyses.	Children:	Emissions pour les jeunes.
Info:	Emissions dont le but est de donner des conseils dans le sens le plus large.	Social:	Emissions à propos de sociologie, histoire, géographie, psychologie et société.
Sport:	Emissions concernant tous les aspects du sport.	Religion:	Emissions religieuses.
Educate:	Emissions éducatives.	Phone In:	Emissions faisant intervenir des personnes du public donnant les impressions, soit par téléphone ou directement.
Drama:	Feuilletons radiophoniques et séries.	Travel:	Informations sur les voyages.
Culture:	Emissions concernant tous les aspects de la culture nationale ou régionale, y-compris la langue, le théâtre, etc.	Leisure:	Emissions à propos des loisirs.
Science:	Emissions concernant la science et la technologie.	Jazz:	Musique de jazz.
Varied:	Utilisé principalement pour les émissions à base de conversation comme les jeux radiophoniques et les interviews de personnalités.	Country:	Chansons originaires ou prolongeant la musique traditionnelle des états américains du sud.
Pop M:	Musique commerciale des succès populaires actuels.	Nation M:	Musiques populaires actuelles d'un pays ou d'une région dans la langue nationale.
Rock M:	Musique rock.	Oldies:	Musiques de la période appelée "l'âge d'or" de la musique populaire.
Easy M:	Musique contemporaine actuelle considérée comme étant "facile à écouter."	Folk M:	Musiques ayant ses racines dans la culture musicale d'un pays particulier.
Light M:	Musique instrumentale et vocale ou chorale.	Document:	Emissions reposant sur des faits, présentées avec un style d'investigation.
Classics:	Représentation d'œuvres orchestrales majeures, de symphonies, de musique de chambre, etc.	TEST:	Pour tester les équipements diffusant les émissions d'urgence et les récepteurs.
Other M:	Musique n'appartenant à aucune des autres catégories.	Alarm!:	Annonces d'urgence.
Weather:	Prévisions météorologiques.		

La classification des codes PTY pour certaines stations FM peut être différente de la liste ci-dessus.

Lecture des CDs (CD-R/CD-RW)

Les touches mises en valeur sur l'illustration ci-dessous sont utilisées et expliquées dans cette section (pages 23 à 25).

Télécommande

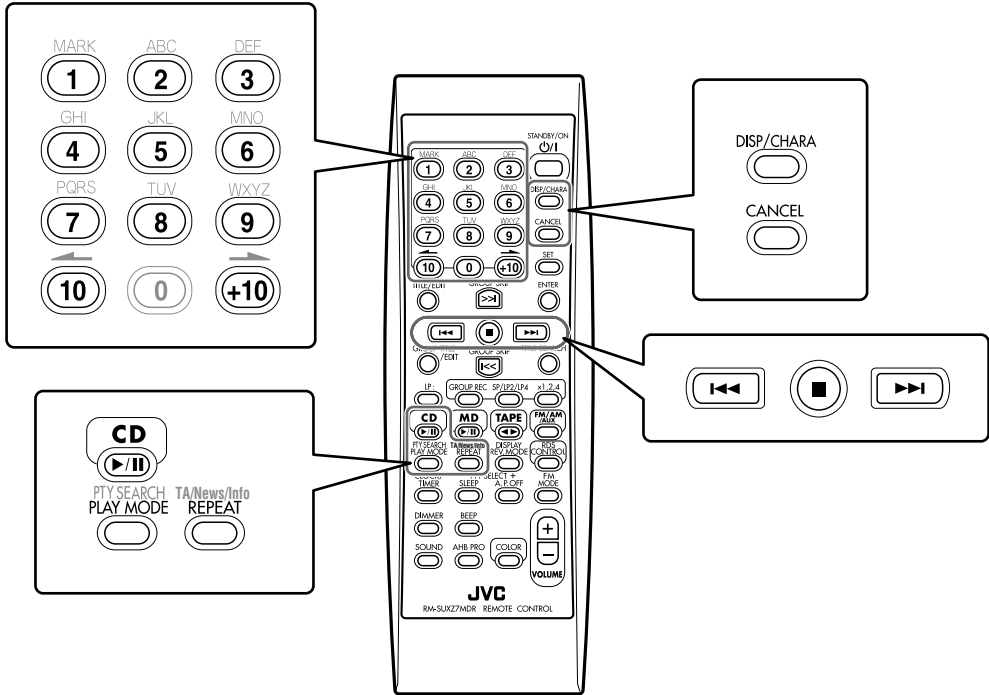

Appareil principal

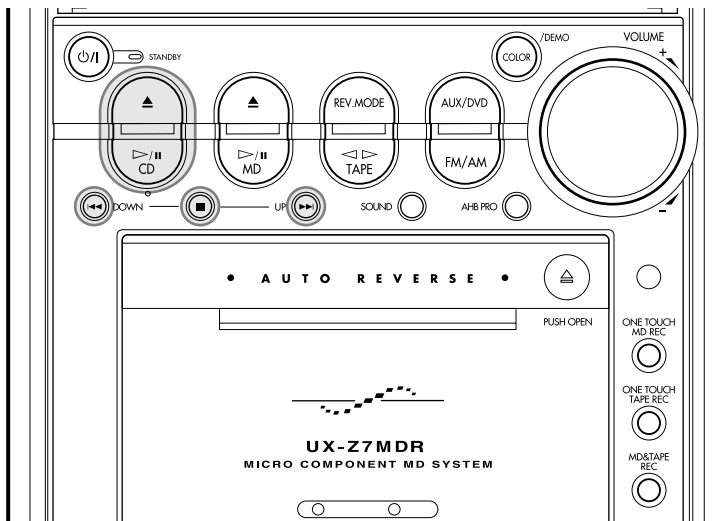

Précautions sur la lecture de CD

Cet a été conçu pour reproduire les disques portant les logos suivants:



Audio CD



CD enregistrable (CD-R)



CD réinscriptibles (CD-RW)

En plus des disques ci-dessus, cet appareil peut reproduire les données audio enregistrées sur les disques CD Text, CD-G (CD Graphics) et CD-Extra.

Lors de la reproduction d'un CD-R ou CD-RW

Les CD-R (CD enregistrable) et les CD-RW (CD réinscriptibles) édités par l'utilisateur peuvent être reproduits s'ils ont été "**finalisés**". Si vous essayez de reproduire un disque **non finalisé**, "CD NO DISC" peut apparaître sur l'affichage principal.

- Vous pouvez reproduire vos CD-R ou CD-RW originaux **UNIQUEMENT** quand ils sont enregistrés au **format CD audio**. (Si un CD-RW a été enregistré dans un format différent, effacez toutes les données du CD-RW avant de réenregistrer sur les disques).



NE REPRODUISEZ PAS des CD-R ou CD-RW contenant des fichiers sonores tels que des MP3.

- Avant la lecture d'un CD-R ou CD-RW, lisez leurs instructions attentivement.
- Certains CD-R ou CD-RW ne peuvent pas être reproduits sur cet appareil à cause de leurs caractéristiques, de dommages ou rayures sur leur surface ou si la lentille du lecteur est sale.

Avis important:

- En général, vous obtiendrez les meilleures performances en gardant propres vos CD et le mécanisme de l'appareil.
 - Rangez les CD dans leur boîte et gardez-les dans un meuble ou sur une étagère.
 - Laissez le plateau à disque fermé quand vous ne l'utilisez pas.
- Une utilisation prolongée de disques à forme irrégulière (en cœur, octogonal, etc.) peut endommager le mécanisme de rotation de disque.

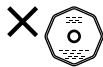
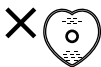

- Les CD-RW peuvent demander plus longtemps pour être reconnus à cause de leur facteur de réflexion inférieur à celui des CD ordinaires.

Lecture d'un CD en entier

—Lecture normale

1 Appuyez sur CD ▲ sur l'appareil principal.

L'appareil se met automatiquement sous tension, le panneau basculant électronique glisse vers le bas et le plateau à disque s'ouvre.

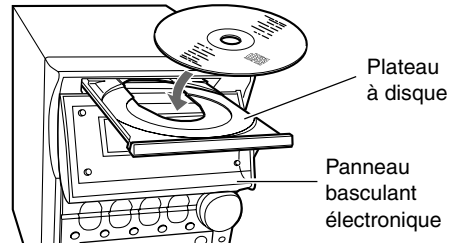

2 Placez un disque correctement sur la rainure du plateau à disque avec la partie imprimée dirigée vers le haut.

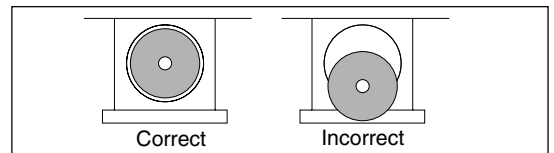

- Lors de l'utilisation d'un CD single (8 cm), placez-le sur la rainure intérieure du plateau.

3 Appuyez sur CD ►/II.

Le plateau à disque se referme, puis le panneau basculant électronique glisse vers le haut automatiquement. L'indicateur de CD clignote sur l'affichage et la lecture du disque démarre à partir de la première page du disque.

- Si vous appuyez sur CD ▲ au lieu de CD ►/II, le plateau à disque et le panneau basculant électronique se referment, mais la lecture de disque ne démarre pas.

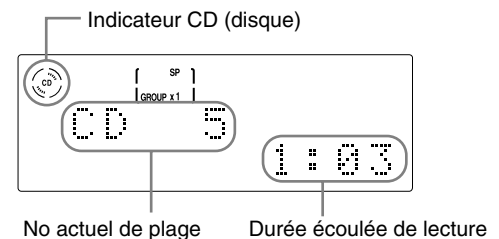

La lecture du disque s'arrête après la lecture de toutes les pages du disque.

Pour arrêter la lecture, appuyez sur ■.

Pour retirer le disque, appuyez sur CD ▲.

- Après avoir retiré le disque, appuyez de nouveau sur CD ▲ pour refermer le plateau à disque.

Fonctionnement de base du lecteur CD

Pendant la lecture d'un disque, vous pouvez effectuer les opérations suivantes.

Pour arrêter la lecture momentanément

Appuyez sur CD ►/II.

L'indicateur de CD et la durée de lecture écoulée clignotent sur l'affichage.

- Quand la tonalité de touche est en service (voir page 11), l'appareil fait entendre un bip de façon répétée pendant la pause.

Pour reprendre la lecture, appuyez de nouveau sur CD ►/II.

Pour localiser un point particulier pendant la lecture

Maintenez pressée ►►| ou |◀◀.

- ►►|: Avance rapide des pages.
- |◀◀: Retour rapide des pages.

Pour changer de plage

Appuyez répétitivement sur ►►| ou |◀◀.

- ►►|: Sauter au début de la plage suivante ou des plages qui suivent.
- |◀◀: Sauter au début de la plage actuelle ou d'une plage précédente.

Pour passer directement sur une autre plage en utilisant les touches numériques

Sur la télécommande UNIQUEMENT:

Appuyer sur les touches numériques vous permet de choisir et de reproduire directement la plage souhaitée.

Ex.: Pour le numéro de page 5, appuyez sur 5.

Pour le numéro de page 15, appuyez sur +10, puis sur 5.

Pour le numéro de page 20, appuyez sur +10, puis sur 10.

Pour le numéro de page 32, appuyez sur +10, +10, +10, puis sur 2.

Pour changer l'information montrée sur l'affichage principal

Sur la télécommande UNIQUEMENT:

Chaque fois que vous appuyez sur DISP/CHARA, l'information sur l'affichage principal alterne entre l'indication de la source et l'indication de l'horloge.

- Si un MD est inséré, la durée MD restante d'enregistrement ("REC REMAIN") est affichée avant l'indication de l'horloge.

À propos de l'indicateur de CD



Un disque est en place



Pendant la lecture



Pendant une pause

Programmation de l'ordre de lecture des pages—Lecture programmée

Vous pouvez arranger l'ordre dans lequel les pages seront lues avant de commencer la lecture. Vous pouvez programmer un maximum de 32 pages.

Sur la télécommande UNIQUEMENT:

1 Insérez un disque.

2 Appuyez sur CD ►/II, puis sur ■.

La source change sur "CD".

3 Appuyez répétitivement sur PLAY MODE de façon que "CD PROGRAM" apparaisse sur l'affichage principal.

L'indicateur PRGM (program) s'allume sur l'affichage.

- Chaque fois que vous appuyez sur la touche, le mode de lecture change comme suit:

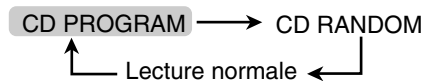

4 Appuyez sur les touches numériques pour choisir les pages.

- Pour savoir comment utiliser les touches numériques, référez-vous à "Pour passer directement sur une autre plage en utilisant les touches numériques" sur la colonne de gauche.

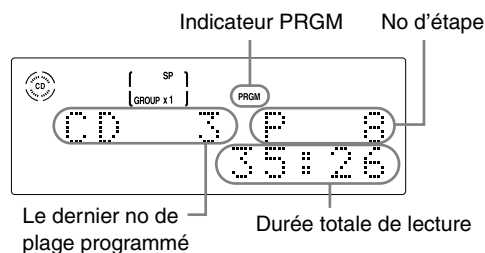

Ex.: 8 pages ont été programmées.

5 Appuyez sur CD ►/II.

Les pages sont reproduites dans l'ordre programmé.

La lecture programmée s'arrête quand toutes les pages programmées ont été reproduites une fois (quand la lecture répétée n'est pas en service).

Pour arrêter la lecture, appuyez sur ■.

Le dernier numéro de page programmé et la durée totale de lecture apparaissent sur l'affichage principal.

Pour sortir du mode de lecture programmée, appuyez une fois ou deux fois sur PLAY MODE de façon que l'appareil entre dans un autre mode de lecture (mode de lecture aléatoire ou de lecture normale), avant ou après la lecture.

Pour vérifier le contenu du programme

Avant de commencer la reproduction, vous pouvez vérifier le contenu du programme en appuyant sur ►►| ou |◄◄.

- ►►|: Les montre dans l'ordre de programmation.
- |◄◄: Montre les plages programmées dans l'ordre inverse.

Pour modifier le programme

Avant de commencer la lecture, vous pouvez effacer la dernière plage programmée en appuyant sur la touche CANCEL sur la télécommande. Chaque fois que vous appuyez sur la touche, la dernière plage programmée est effacée du programme.

Pour ajouter des plages au programme avant de commencer la reproduction, choisissez simplement le numéro de plage que vous souhaitez ajouter.

Pour effacer tout le programme, appuyez sur CD ▲ pour éjecter le disque.

- Mettre hors tension l'appareil effacera aussi le programme.



Si votre entrée est ignorée

Vous avez essayé de programmer une plage qui n'existe pas sur le disque (par exemple, choisir la plage 14 sur un disque ne comportant que 12 plages). De telles entrées sont ignorées.



Si vous essayez de programmer une 33e plage

“MEMORY FULL” apparaît sur l'affichage principal.



Si la durée totale de lecture est de 100 minutes ou supérieure

La durée totale de lecture ne peut pas être affichée. (“-- : --” apparaît.)

Lecture dans un ordre aléatoire —Lecture aléatoire

Les plages de tous les disques en place sont reproduites dans un ordre aléatoire.

Sur la télécommande **UNIQUEMENT**:

1 Insérez un disque.

2 Appuyez sur CD ►/II, puis sur ■.
La source change sur “CD”.

3 Appuyez répétitivement sur PLAY MODE de façon que “CD RANDOM” apparaisse sur l'affichage principal.

- L'indicateur RANDOM s'allume sur l'affichage.
- Chaque fois que vous appuyez sur la touche, le mode de lecture change comme suit:

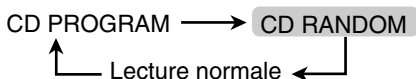

4 Appuyez sur CD ►/II.

Les plages sont reproduites aléatoirement.

La lecture aléatoire s'arrête quand toutes les plages ont été reproduites une fois.

Pour sauter la plage actuelle, appuyez sur ►►|.

- Vous ne pouvez pas retourner aux plages précédentes en appuyant sur |◄◄.

Pour arrêter la lecture, appuyez sur ■.

Pour sortir du mode de lecture aléatoire, appuyez une fois ou deux fois sur PLAY MODE de façon que l'appareil entre dans un autre mode de lecture (mode de lecture normale ou de lecture programmée), avant ou après la lecture.

Répétition des plages—Lecture répétée

Vous pouvez reproduire répétitivement toutes les plages, un programme ou la plage en cours de lecture autant de fois que vous le souhaitez.

Sur la télécommande **UNIQUEMENT**:

Pour répéter la lecture, appuyez sur REPEAT pendant ou avant la lecture.

- Chaque fois que vous appuyez sur la touche, le mode de lecture répétée change comme suit:

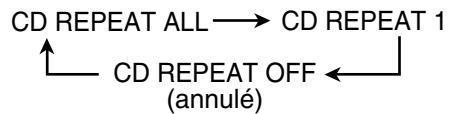

“CD REPEAT ALL”:

Répète toutes les plages du disque (en mode de lecture normale ou de lecture aléatoire) ou toutes les plages d'un programme.

L'indicateur ◀ ALL s'allume sur l'affichage.

“CD REPEAT 1”:

Répète une seule plage.

L'indicateur ◀ 1 s'allume sur l'affichage.

“CD REPEAT OFF”:

Annule la lecture répétée.

- Éjecter le disque ou mettre l'appareil hors tension annule aussi la lecture répétée.

Pour arrêter la lecture, appuyez sur ■.

Pour interdire l'éjection de disque —Verrouillage de disque

Vous pouvez interdire l'éjection des disques et MD de l'appareil et les verrouiller.

Référez-vous à “Pour interdire l'éjection de disque —Verrouillage de disque” à la page 28, pour plus de détails.

Lecture des MDs

Les touches mises en valeur sur l'illustration ci-dessous sont utilisées et expliquées dans cette section (pages 27 à 31).

Télécommande

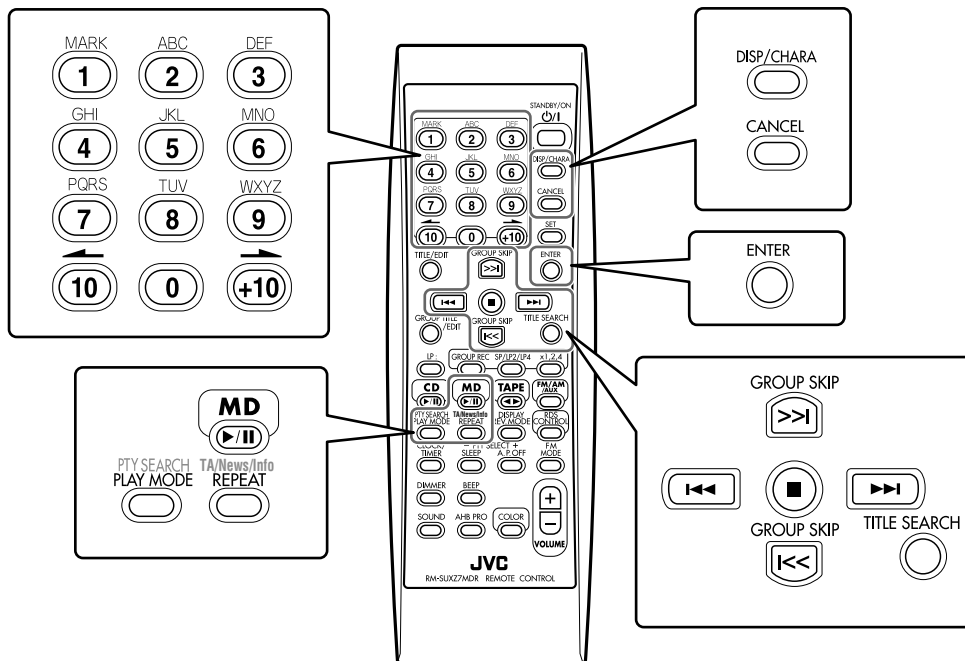

Appareil principal

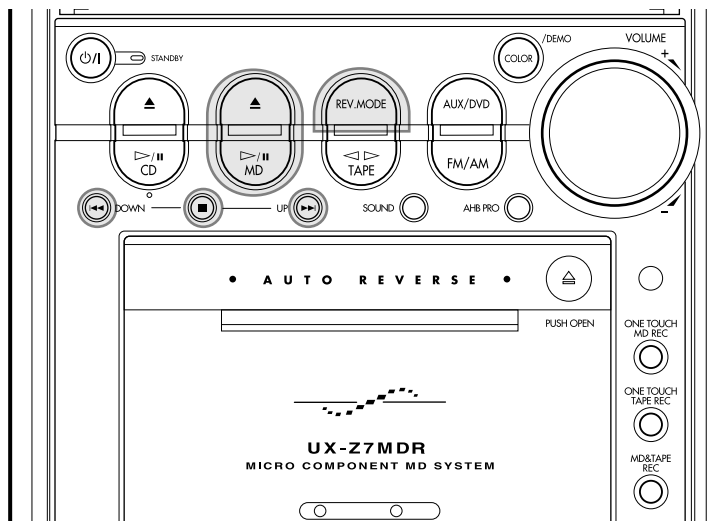

Lecture d'un MD en entier —Lecture normale

1 Appuyez sur MD ▲ sur l'appareil principal.

L'appareil se met automatiquement sous tension, le panneau basculant électronique glisse vers le haut et la fente d'insertion de MD apparaît.

- Si un MD se trouve déjà dans la fente d'insertion de MD, il est éjecté.

2 Insérez un MD dans la fente d'insertion de MD.

Le MD est tiré à l'intérieur de la fente, puis le panneau basculant électronique glisse vers le bas automatiquement.

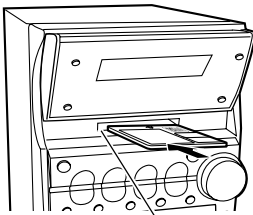

Insérez un MD de la façon indiquée sur le MD.

La fente d'insertion de MD

- Si la source actuelle est MD, les informations du MD en place apparaissent de la façon suivante sur l'affichage principal:

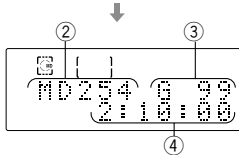
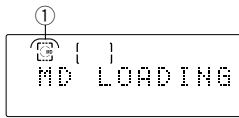

- ① Indicateur MD
- ② No total de plages
- ③ No total de groupes (quand le MD possède des groupes)*¹
- ④ Durée totale de lecture*²

*¹ Quand le MD en place n'a pas de groupe, le numéro de groupe est remplacé par "--".

*² Si le MD en place a un titre, celui-ci apparaît un instant sur l'affichage principal.

3 Appuyez sur MD ►/II.

Les indicateurs du MD clignotent sur l'affichage et la lecture du MD commence à partir de la première plage. L'indicateur de mode de longueur d'enregistrement (SP/LP2/LP4) apparaisse sur l'affichage principale. (A propos du mode de longueur d'enregistrement, référez-vous à la colonne de droite.)

La lecture du MD s'arrête automatiquement après la lecture de toutes les plages sur le MD.

Pour arrêter la lecture, appuyez sur ■.

Pour retirer le disque, appuyez sur MD ▲.

- Après avoir retiré le disque, appuyez de nouveau sur MD ▲ pour refermer le panneau basculant électronique.



Quand l'appareil est en train de tirer le MD à l'intérieur de la fente:

- N'APPUYEZ PAS sur MD ▲.
- NE FERMEZ PAS de force le panneau basculant électronique.



Si le MD ou la plage a un titre

Le titre apparaît dans la partie centrale de l'affichage principal. (Si le titre est long et ne peut pas apparaître en une fois, il défile sur l'affichage.)



À propos du mode d'enregistrement

Les MD sont reproduits dans le même mode d'enregistrement qu'ils ont été enregistrés. Quand la lecture d'un MD démarre, le mode de lecture la plage actuelle apparaisse sur l'affichage principale.

SP: Apparaît pour les plages enregistrées en mode d'enregistrement stéréo standard sur cet appareil ou pour les plages enregistrées avec un enregistreur de MD incompatible avec MDLP (voir ci-dessous).

LP2: Apparaît pour les plages enregistrées en mode d'enregistrement stéréo à double durée.

LP4: Apparaît pour les plages enregistrées en mode d'enregistrement stéréo à quadruple durée.

Pour plus de détails, référez-vous à la page 38.

MDLP présente une nouvelle méthode de compression sonore (ATRAC3) et une fonction d'enregistrement et de lecture stéréo à double (ou quadruple) durée.

Le logo MDLP est marqué sur les enregistreurs et lecteur de MD compatibles avec MDLP. Il est aussi marqué sur les MD préenregistrés au format ATRAC3 (à l'exception des MD enregistrables).

Fonctionnement de base de l'enregistreur de MD

Lors de la lecture d'un MD, vous pouvez réaliser les choses suivantes.

Pour arrêter la lecture momentanément

Appuyez sur MD ►/II.

L'indicateur MD et la durée écoulée de lecture clignote sur l'affichage principal.

- Quand la tonalité de touche est en service (voir page 11), l'appareil fait entendre un bip de façon répétée pendant la pause.

Pour reprendre la lecture, appuyez de nouveau sur MD ►/II.

Pour localiser un point particulier pendant la lecture

Maintenez pressé ►► ou ◀◀.

- ►►: Avance rapide des plages.
- ◀◀: Retour rapide des plages.

Pour changer de plage

Appuyez répétitivement sur ►► ou ◄◄.

- ►►: Saute au début de la plage suivante ou des plages qui suivent.
- ◄◄: Saute au début de la plage actuelle ou d'une plage précédente.

Pour passer directement sur une autre plage en utilisant les touches numériques

Sur la télécommande UNIQUEMENT:

Appuyer sur les touches numériques vous permet de choisir et de reproduire directement la plage souhaitée.

- Ex.: Pour le numéro de plage 5, appuyez sur 5.
 Pour le numéro de plage 15, appuyez sur +10, puis sur 5.
 Pour le numéro de plage 20, appuyez sur +10, puis sur 10.
 Pour le numéro de plage 32, appuyez sur +10, +10, +10, puis sur 2.

Pour changer l'information montrée sur l'affichage principal

Sur la télécommande UNIQUEMENT:

Chaque fois que vous appuyez sur DISP/CHARA, l'information du affichage principale change comme suit:

Pendant la lecture ou une pause:

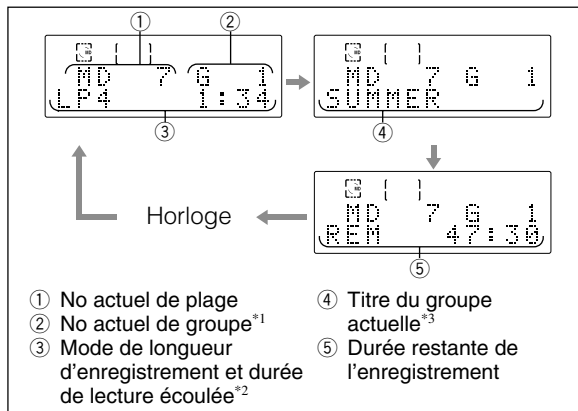

Quand l'enregistreur de MD est à l'arrêt:

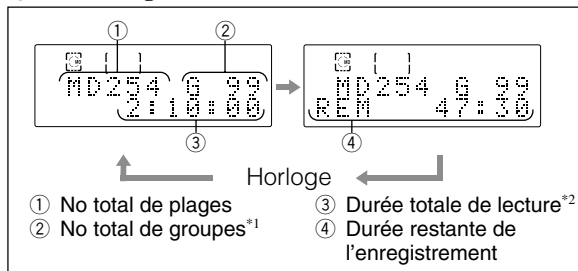

*1 Quand la plage actuelle n'appartient à aucun groupe ou quand le disque n'a pas de groupe, "--" apparaît.

*2 Si la plage actuelle ou le disque a un titre, celui-ci apparaît un instant.

*3 Si une plage, un groupe ou un disque ne possède pas de titre, "NO TITLE" apparaît.

À propos de l'indicateur de MD



Un MD est en place



Pendant la lecture



Pendant une pause

Pour interdire l'éjection de disque—Verrouillage de disque

Vous pouvez interdire l'éjection des disques et MD de l'appareil et les verrouiller.

Sur l'appareil principal UNIQUEMENT:

Pour interdire l'éjection de disque

Appuyez sur REV.MODE tout en maintenant pressée , quand l'appareil est en mode d'attente.

"LOCKED" apparaît sur l'affichage principal un instant et les disques en places (disque et MD) sont verrouillés.



Si vous essayez d'éjecter les disques verrouillés

"LOCKED" apparaît pour vous informer que le verrouillage des disques est en service.

Pour annuler l'interdiction et déverrouiller les disques, répétez la procédure ci-dessus.

"UNLOCKED" apparaît sur l'affichage principal un instant, et les disques en places (disque et MD) sont déverrouillés.

Programmation de l'ordre de lecture des plages—Lecture programmée

Vous pouvez arranger l'ordre dans lequel les plages seront lues avant de commencer la lecture. Vous pouvez programmer un maximum de 32 plages.

Sur la télécommande UNIQUEMENT:

- 1 Insérez un MD.
- 2 Appuyez sur MD ►/II, puis sur . La source change sur "MD".
- 3 Appuyez répétitivement sur PLAY MODE de façon que "MD PROGRAM" apparaisse sur l'affichage principal. L'indicateur PRGM (program) s'allume sur l'affichage.
 - Chaque fois que vous appuyez sur la touche, le mode de lecture change comme suit:

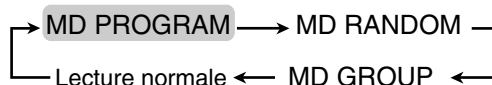

4 Appuyez sur les touches numériques pour choisir les plages.

- Pour savoir comment utiliser les touches numériques, référez-vous à “Pour passer directement sur une autre plage en utilisant les touches numériques” de la page précédente.

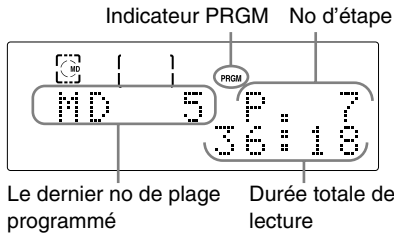

Ex.: 7 plages ont été programmées.

5 Appuyez sur MD ►/II.

Les plages sont reproduites dans l'ordre programmé. La lecture programmée s'arrête quand toutes les plages programmées ont été reproduites une fois (quand la lecture répétée n'est pas en service).

Pour arrêter la lecture, appuyez sur ■.

Le dernier numéro de plage programmé et la durée totale de lecture apparaissent sur l'affichage principal.

Pour sortir du mode de lecture programmée, appuyez répétitivement sur PLAY MODE de façon que l'appareil entre dans un autre mode de lecture (mode de lecture aléatoire, lecture de groupe ou de lecture normale), avant ou après la lecture.

Pour vérifier le contenu du programme

Avant de commencer la reproduction, vous pouvez vérifier le contenu du programme en appuyant sur ►►I ou I◄◄.

- ►►I: Les montre dans l'ordre de programmation.
- I◄◄: Montre les plages programmées dans l'ordre inverse.

Pour modifier le programme

Avant de commencer la lecture, vous pouvez effacer la dernière plage programmée en appuyant sur la touche CANCEL sur la télécommande. Chaque fois que vous appuyez sur la touche, la dernière plage programmée est effacée du programme.

Pour ajouter des plages au programme avant de commencer la reproduction, choisissez simplement le numéro de plage que vous souhaitez ajouter.

Pour effacer tout le programme, appuyez sur MD ▲ pour éjecter le MD.

- Mettre hors tension l'appareil effacera aussi le programme.



Si votre entrée est ignorée

Vous avez essayé de programmer une plage qui n'existe pas sur le MD (par exemple, choisir la plage 14 sur un MD ne comportant que 12 plages). De telles entrées sont ignorées.



Si vous essayez de programmer une 33e plage “MEMORY FULL” apparaît sur l'affichage principal.



Si la durée totale de lecture est de 150 minutes ou supérieure

La durée totale de lecture ne peut pas être affichée. (“-- : --” apparaît.)

Lecture dans un ordre aléatoire —Lecture aléatoire

Les plages de MD inséré sont reproduites dans un ordre aléatoire.

Sur la télécommande UNIQUEMENT:

1 Insérez un MD.

2 Appuyez sur MD ►/II, puis sur ■.
La source change sur “MD”.

3 Appuyez répétitivement sur PLAY MODE de façon que “MD RANDOM” apparaisse sur l'affichage principal.

L'indicateur RANDOM s'allume sur l'affichage.

- Chaque fois que vous appuyez sur la touche, le mode de lecture change comme suit:

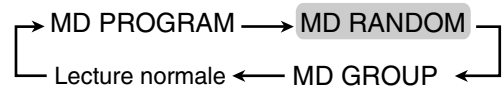

4 Appuyez sur MD ►/II.

Les plages sont reproduites aléatoirement.

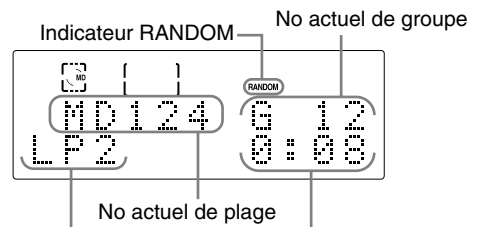

Le mode de longueur d'enregistrement de la plage actuelle

Durée écoulée de lecture

La lecture aléatoire s'arrête quand toutes les plages ont été reproduites une fois.

Pour sauter la plage en cours de lecture, appuyez sur ►►I.

- Vous ne pouvez pas retourner aux plage précédente en appuyant sur I◄◄.

Pour arrêter la lecture, appuyez sur ■.

Pour sortir du mode de lecture aléatoire, appuyez répétitivement sur PLAY MODE de façon que l'appareil entre dans un autre mode de lecture (mode de lecture de groupe, de lecture normale ou de lecture programmée), avant ou après la lecture.

Lecture des plages dans un groupe —Lecture de groupe

Vous pouvez reproduire les dans un groupe.

- Pour créer ou éditer des groupes, référez-vous aux pages 45 à 53.

Sur la télécommande **UNIQUEMENT**:

1 Insérez un MD qui contient un ou plusieurs groupes.

2 Appuyez sur MD ►/II, puis sur ■.

La source change sur “MD”.

3 Appuyez répétitivement sur PLAY MODE de façon que “MD GROUP” apparaisse sur l’affichage principal.

L’indicateur GROUP s’allume sur l’affichage.

- Chaque fois que vous appuyez sur la touche, le mode de lecture change comme suit:

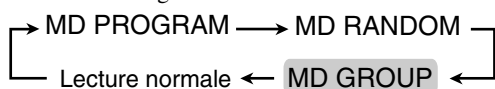

4 Appuyez sur GROUP SKIP >>I ou GROUP SKIP I<< pour choisir un groupe.

- GROUP SKIP >>I: Choisit le numéro de groupe dans l’ordre croissant.
- GROUP SKIP I<<: Choisit le numéro de groupe dans l’ordre décroissant.

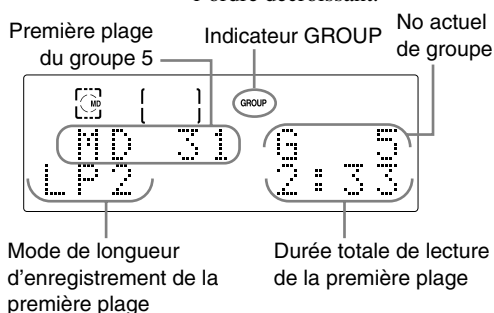

5 Appuyez sur MD ►/II.

Les plages du groupe choisi sont reproduites.

- Si le MD en place n’a pas de groupe, toutes les plages sur le MD sont reproduites de la même façon en mode de lecture normale.

La lecture de groupe s’arrête quand toutes les plages du groupe choisi ont été reproduites.

Pour aller à une autre plage du même groupe, appuyez répétitivement sur ►►I ou I<<<.

- ►►I: Sauter au début de la plage suivante ou des plages qui suivent.
- I<<<: Sauter au début de la plage actuelle ou d’une plage précédente.

Pour aller à un autre groupe, appuyez répétitivement sur GROUP SKIP >>I ou GROUP SKIP I<< pendant lecture de groupe.

- GROUP SKIP >>I: Sauter à la première plage du groupe suivant ou des groupe qui suivent.
- GROUP SKIP I<<: Retourner à la première plage du groupe actuel ou d’un groupe précédent.

Pour arrêter la lecture, appuyez sur ■.

Pour quitter le mode de lecture de groupe, appuyez répétitivement sur PLAY MODE de façon que l’appareil entre dans un autre mode de lecture (mode de lecture normale, de lecture programmée ou de lecture aléatoire), avant ou après la lecture.

- Appuyez sur une des touches annule aussi la lecture de groupe et démarre la lecture normale à partir de la plage choisie par la touche.

Répétition des plages—Lecture répétée

Vous pouvez reproduire répétitivement toutes les plages, un programme, un groupe ou la plage en cours de lecture autant de fois que vous le souhaitez.

Sur la télécommande **UNIQUEMENT**:

Pour répéter la lecture, appuyez sur REPEAT pendant ou avant la lecture.

- Chaque fois que vous appuyez sur la touche, le mode de lecture répétée change comme suit:

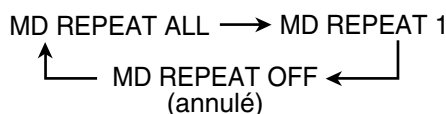

“MD REPEAT ALL”:

- Pour le mode de lecture normale ou aléatoire: Répète toutes les plages du MD.
- Pour le mode de lecture de groupe: Répète toutes les plages dans un groupe.
- Pour le mode de lecture programmée: Répète toutes les plages du programme.

L’indicateur ALL s’allume sur l’affichage.

“MD REPEAT 1”:

- Répète une seule plage.
- L’indicateur s’allume sur l’affichage.

“MD REPEAT OFF”:

Annule la lecture répétée.

- Éjecter le MD ou mettre l’appareil hors tension annule aussi la lecture répétée.

Pour arrêter la lecture, appuyez sur ■.

Recherche des plages à reproduire —Recherche de titre de MD

Vous pouvez rechercher les plages par leur titre et les reproduire.

Pour plus de détails sur l'affectation d'un titre, référez-vous aux pages 59 à 60.

Sur la télécommande **UNIQUEMENT**:

1 Insérez un MD.

2 Appuyez sur MD ►/II, puis sur ■.

La source change sur "MD".

3 Appuyez sur TITLE SEARCH.

L'indicateur TITLE SEARCH s'allume sur l'affichage.

Le mode de lecture change sur la lecture normale.

"TITLE" et la position d'entrée de caractère apparaissent sur la affiche principale.

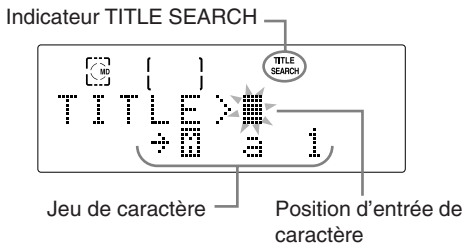

4 Entrez les caractères pour la recherche d'un titre de plage.

Vous pouvez entrer 5 caractères maximum. L'appareil recherche les plages qui contiennent les caractères entrés au début de leur titre.

- Vous pouvez aussi rechercher les plages sans titre. Dans ce cas, passez à l'étape 5 sans entrer aucun caractère.

1) Appuyez sur DISP/CHARA pour choisir le caractère souhaité.

- Chaque fois que vous appuyez sur la touche, le jeu de caractères change comme suit:

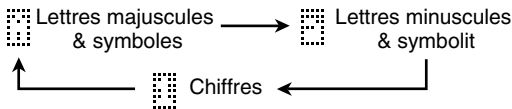

2) Appuyez sur la touche d'entrée de caractère pour le caractère que vous souhaitez entrer.

Ex.:

- Pour entrer "A" ou "a", appuyez une fois sur ABC.
- Pour entrer "B" ou "b", appuyez deux fois sur ABC.
- Pour entrer "C" ou "c", appuyez trois fois sur ABC.
- Pour entrer un symbole, appuyez répétitivement sur MARK jusqu'à ce que la marque souhaitée apparaisse.
- Pour entrer un chiffre, appuyez sur 0-9.
- Pour entrer un espace pendant l'entrée d'un titre, appuyez deux fois sur ➡.
- Pour déplacer la position d'entrée de caractère pendant l'entrée d'un titre, appuyez sur ➡ ou ⬅.
- Si vous avez entré un caractère incorrect, appuyez sur ➡ ou ⬅ pour choisir le caractère que vous souhaitez corriger, puis appuyez sur CANCEL pour l'effacer.

3) Répétez les étapes 4-1) et 4-2) pour entrer d'autres caractères.

- Si le caractère suivant que vous souhaitez entrer est affecté à la même touche que vous avez pressée à l'étape 4-2), appuyez d'abord sur ➡ pour déplacer la position d'entrée de caractère sur la droite.

5 Appuyez sur ENTER.

"SEARCH •••" défile et l'indicateur TITLE SEARCH clignote sur l'affichage. L'appareil démarre la recherche de la plage.

- Si une plage avec le titre souhaité est trouvée, l'appareil reproduit la plage. (Une fois que la plage a été reproduite, l'appareil recherche la plage correspondante suivante.)
- Si aucune plage avec le titre souhaité n'est trouvée, "SEARCH END" apparaît sur l'affichage principal et la lecture normale reprend (l'indicateur TITLE SEARCH s'éteint).

Pour sauter la plage en cours de lecture et rechercher la plage suivante, appuyez sur ►►.

Pour annuler la recherche de titre, appuyez sur TITLE SEARCH.

Quand vous appuyez sur cette touche pendant la lecture ou une recherche, la lecture normale reprend.



Les symboles disponibles sont les suivants:

(Blanc)	!	"	#	\$	%	&	'	()
*	+	,	-	.	/	:	;	< =
>	?	@	_	\				

Lecture de cassettes

Les touches mises en valeur sur l'illustration ci-dessous sont utilisées et expliquées dans cette section (page 33).

Télécommande

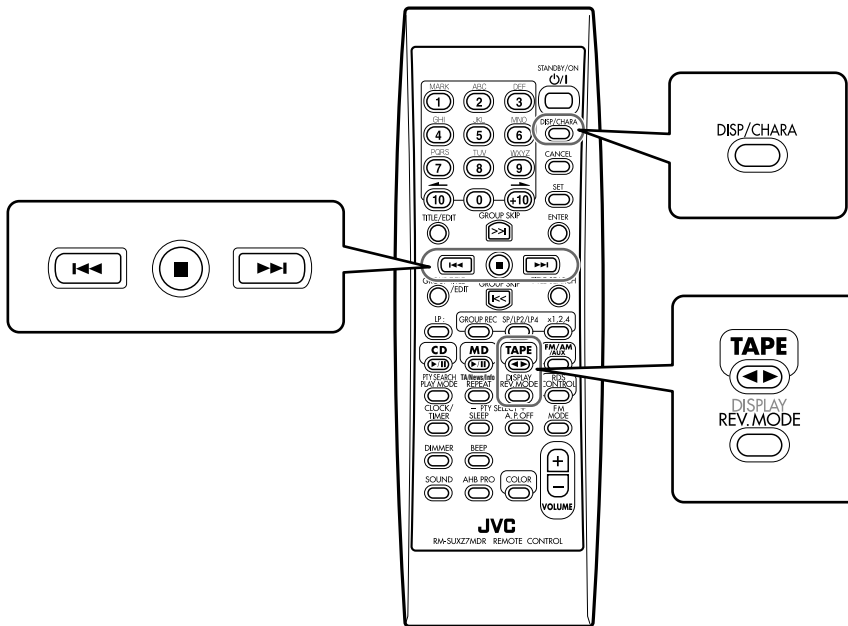

Appareil principal

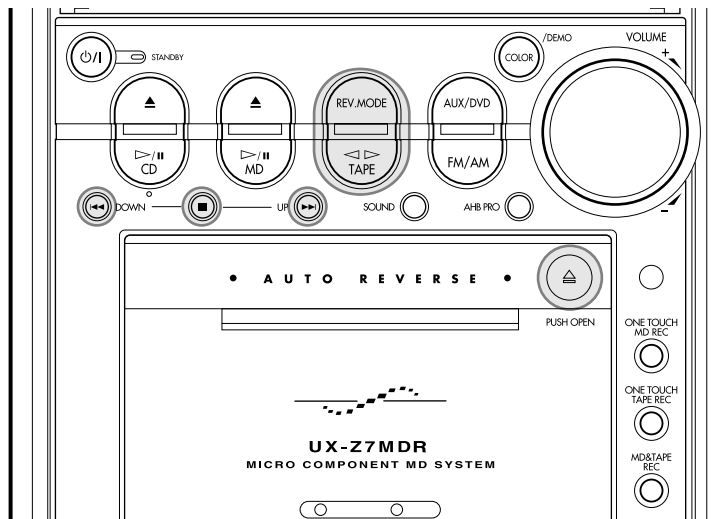

Français

Lecture d'une cassette

Vous pouvez reproduire des cassettes de type I.

- 1** Poussez sur  (PUSH OPEN).
Le compartiment à cassette s'ouvre.

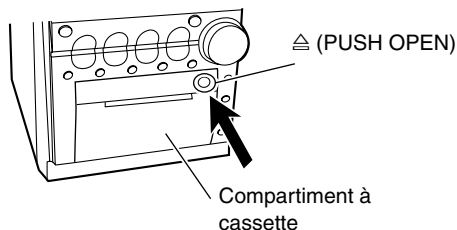

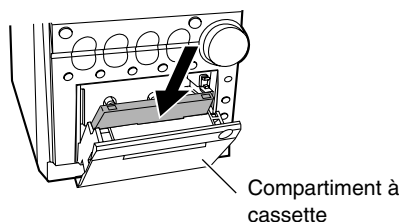

- 2** Insérez une cassette avec la partie exposée de la bande dirigée vers le bas.





- 3** Poussez doucement sur  (PUSH OPEN) pour refermer le compartiment à cassette.

- 4** Appuyez sur TAPE .

L'appareil se met automatiquement sous tension et la lecture de la bande démarre.

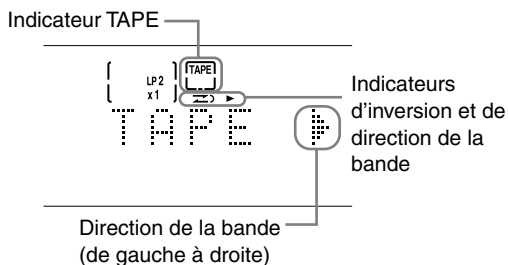
- Chaque fois que vous appuyez sur la touche, la direction de la bande change comme suit:
 - : Reproduit la face avant (de gauche à droite).
 - : Reproduit la face arrière (de droite à gauche).



Quand la lecture de la bande est terminée, la platine s'arrête automatiquement si le mode d'inversion est réglé sur  ou . (Référez-vous à "Pour reproduire les deux faces—Mode d'inversion" sur la colonne de droite.)

Pour arrêter la lecture, appuyez sur .

Pour bobiner rapidement la bande vers la gauche, appuyez sur .

Pour bobiner rapidement la bande vers la droite, appuyez sur .

Pour retirer la cassette, poussez sur  (PUSH OPEN).



NE PUSSEZ PAS sur  (PUSH OPEN) pendant la lecture d'une cassette.

Pour reproduire les deux faces—Mode d'inversion

Vous pouvez régler la platine pour reproduire une seule face, les deux faces d'une cassette une fois ou les deux faces d'une cassette de façon continue.

Appuyez sur REV.MODE.

- Chaque fois que vous appuyez sur la touche, le mode d'inversion change comme suit:



: Reproduit une seule face (avant ou arrière).

: Reproduit une fois la face avant et la face arrière.

: Reproduit de façon continue la face avant et la face arrière.

Pour changer l'information montrée sur l'affichage principal

Sur la télécommande UNIQUEMENT:

Chaque fois que vous appuyez sur DISP/CHARA, l'information sur l'affichage principal alterne entre l'indication de la source et l'indication de l'horloge.

- Si un MD est inséré, la durée MD restante d'enregistrement ("REC REMAIN") est affichée avant l'indication de l'horloge.



- L'utilisation de cassettes C-120 ou à bande plus fine n'est pas recommandée car une détérioration caractéristique peut se produire et que cette bande se prend facilement dans les galets-presseur et les cabestans.
- Vous pouvez aussi reproduire des cassettes de type II et de type IV, cependant, la qualité du son (tonalité) peut ne pas être reproduite correctement.

Utilisation d'appareils externes

Les touches mises en valeur sur l'illustration ci-dessous sont utilisées et expliquées dans cette section (page 35).

Télécommande

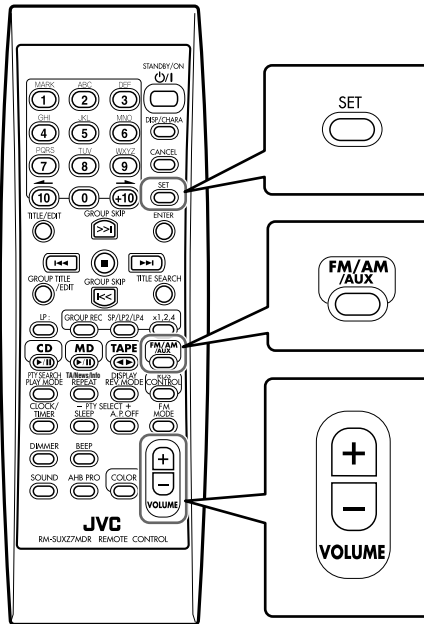

Appareil principal

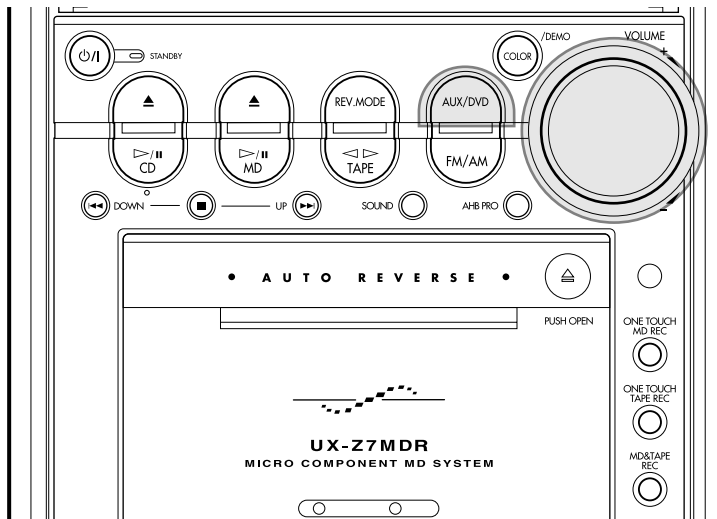

Utilisation d'appareils externes

Vous pouvez écouter un appareil extérieur connecté aux prises AUX/DVD à l'arrière de l'appareil.

- Assurez-vous d'abord que l'appareil extérieur est correctement connecté comme suit:

STOP! NE CONNECTEZ PAS d'appareil extérieur quand l'appareil est sous tension.

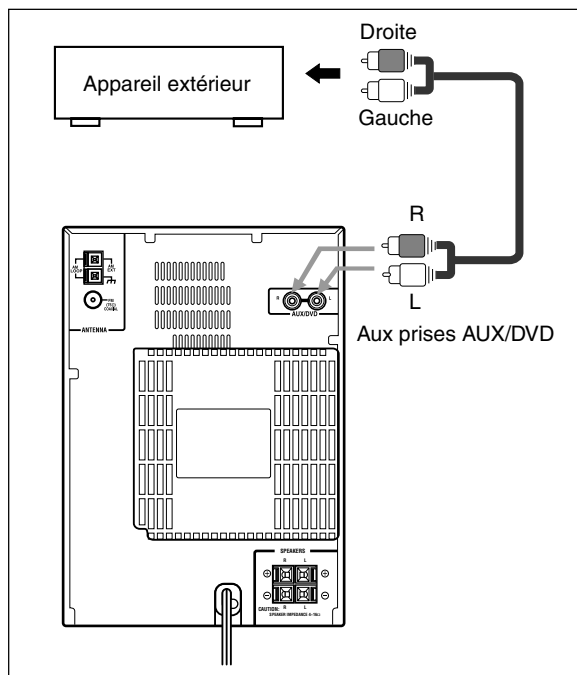

- Appuyez répétitivement sur FM/AM/AUX (ou sur AUX/DVD sur l'appareil principal) de façon que "AUX" apparaisse sur l'affichage principal.

Sur la télécommande:

- Chaque fois que vous appuyez sur la touche, la source change comme suit:

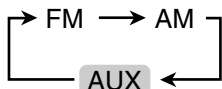

- Ajustez le niveau de volume de l'appareil sur "VOLUME 0".

- Démarrez la lecture sur l'appareil extérieur.

- Pour le fonctionnement de l'appareil extérieur, référez-vous aux modes d'emploi qui l'accompagnent.

- Ajustez le niveau de volume de l'appareil sur le niveau d'écoute souhaité.

- Appliquez des effets sonores si vous le souhaitez.

- Pour savoir comment appliquer les effets sonores, référez-vous à la page 14.

Ajustement du niveau d'entrée audio

Si le son de l'appareil connecté aux prises AUX/DVD est trop fort ou pas suffisamment fort quand vous passez d'une autre source sur "AUX" (sans changer le niveau de volume), vous pouvez changer le niveau d'entrée audio par les prises AUX/DVD.

- Appuyez répétitivement sur FM/AM/AUX (ou sur AUX/DVD sur l'appareil principal) de façon que "AUX" apparaisse sur l'affichage principal.

Sur la télécommande:

- Chaque fois que vous appuyez sur la touche, la source change comme suit:

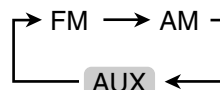

- Maintenez pressée SET sur la télécommande pendant plus de 2 secondes.

- Chaque fois que vous maintenez pressée la touche, le niveau d'entrée audio alterne entre "LEVEL 1" et "LEVEL 2".

"LEVEL 1": Choisissez ce réglage quand le son est trop fort (réglage initial).

"LEVEL 2": Choisissez ce réglage quand le son n'est pas suffisamment fort.

AUX
LEVEL 1

Pour changer l'information montrée sur l'affichage principal

Sur la télécommande UNIQUEMENT:

Chaque fois que vous appuyez sur DISP/CHARA, l'information sur l'affichage principal alterne entre l'indication de la source et l'indication de l'horloge.

- Si un MD est inséré, la durée MD restante d'enregistrement ("REC REMAIN") est affichée avant l'indication de l'horloge.

Enregistrement

Les touches mises en valeur sur l'illustration ci-dessous sont utilisées et expliquées dans cette section (pages 37 à 43).
Pour les opérations d'enregistrement, vous utiliserez principalement les touches de l'appareil.

Appareil principal

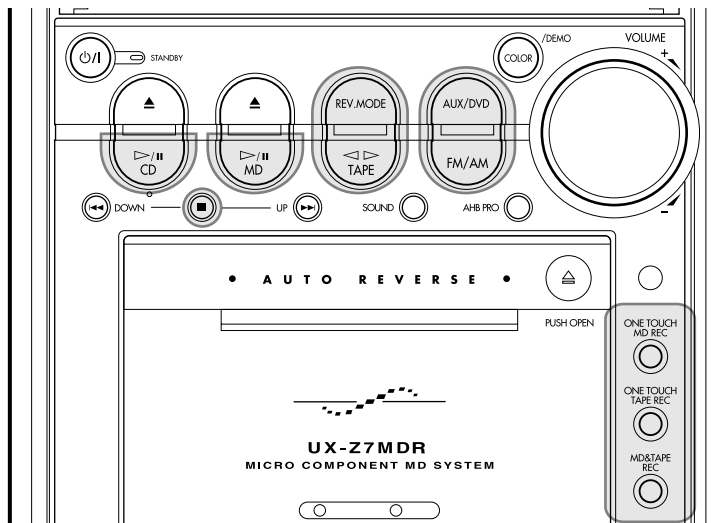

Télécommande

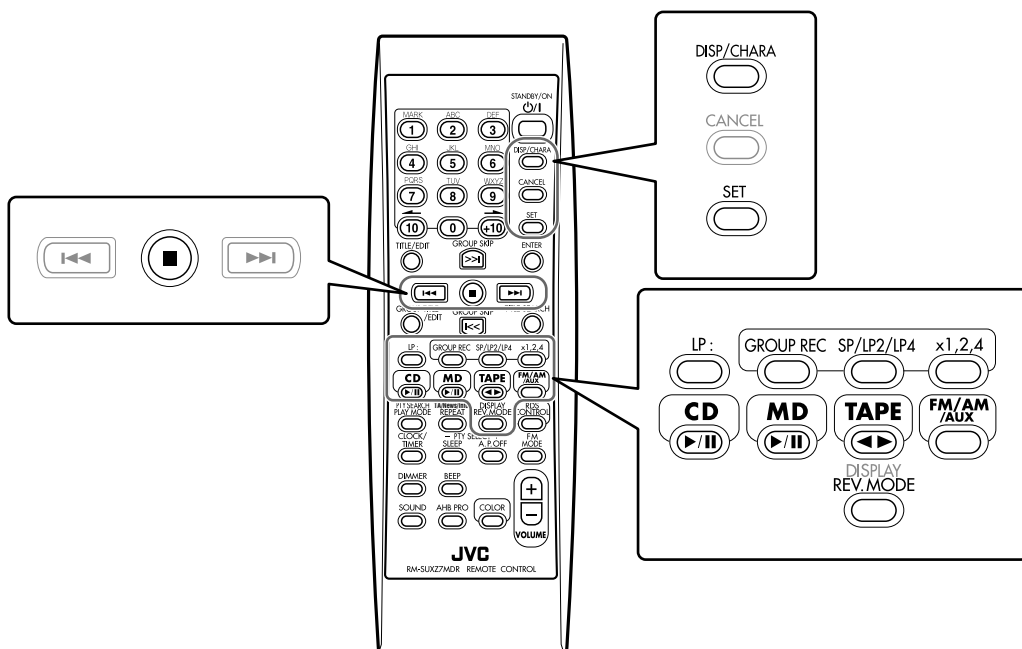

Avant de commencer un enregistrement sur un MD

- Il peut être illégal d'enregistrer ou de reproduire des matériaux protégés par des droits d'auteur sans l'autorisation du propriétaire des droits.
- Si vous enregistrez sur un MD partiellement enregistré, son contenu n'est pas effacé ni remplacé. L'enregistrement commence à la suite de la dernière plage enregistrée du MD.
Si vous souhaitez enregistrer sur un tel MD à partir du début, vous devez d'abord effacer son contenu (référez-vous à "Effacement de toutes les plages—ALL ERASE" à la page 58).
- Quand un MD est enregistré entièrement, l'enregistrement s'arrête automatiquement.
- Le niveau d'enregistrement est réglé automatiquement et il n'est pas affecté par le niveau de volume. Ainsi, pendant un enregistrement, vous pouvez ajuster le son que vous écoutez sans affecter le niveau de l'enregistrement.
- Pendant un enregistrement, vous pouvez entendre les effets du mode sonore et/ou les effets AHB PRO (Active Hyper Bass PRO) par les enceintes ou le casque d'écoute. Cependant, le son est enregistré sans ces effets (voir page 14).
- Vous pouvez réaliser un enregistrement numérique à partir d'un CD audio sur un MD.
Lorsque FM, AM (PO/GO), TAPE ou AUX est choisi comme source, vous pouvez uniquement réaliser un enregistrement analogique.
- Vous ne pouvez pas enregistrer plus de 254 plages sur un MD même si la durée restante d'enregistrement est suffisante.

A propos des marques de plages

Lors de la lecture d'un MD, vous pouvez vous déplacer parmi les plages. Ceci est possible parce qu'il y a une marque enregistrée au début de chaque plage vous permettant de la localiser. Cette marque est appelée une "marque de plage" et le passage entre deux marques adjacentes est appelé une "plage".

- **Lors de l'utilisation de l'enregistrement synchronisé de CD**, une marque de plage est enregistré automatiquement au début de chaque plage. Vous ne pouvez pas mettre une marque de plage manuellement.
- **Lors de l'enregistrement d'une source analogique telle qu'une émission de radio FM/AM (PO/GO)**, aucune marque n'est enregistrée sur le MD. Cela signifie que, pendant la lecture de ce MD, l'enregistreur de MD considérera tout l'enregistrement comme une seule plage (page 1). Vous ne pourrez pas choisir directement une chanson ou passer de l'une à l'autre.

Cependant, s'il y a un blanc de 3 secondes ou plus, l'enregistreur de MD le considérera comme un blanc séparant 2 plages et enregistrera en conséquence une marque de plage.

Pour mettre une marque de plage manuellement pendant l'enregistrement d'une source analogique, appuyez sur SET sur la télécommande à l'endroit où vous souhaitez mettre la marque de plage.

Pour ajouter une marque de plage une fois que l'enregistrement est terminé, vous pouvez utiliser la fonction DIVIDE (voir page 55).

Pour éviter d'effacer des enregistrements importants

Les MD enregistrables ont une languette de protection contre les effacements de façon qu'un enregistrement important ne soit pas accidentellement effacé. Une fois que vous avez fini un enregistrement ou un montage, glissez la languette située sur le côté de la cartouche en position ouverte. Aucun nouvel enregistrement ou montage n'est possible. (Si vous essayez d'enregistrer, "DISC PROTECTED" apparaît sur l'affichage principal.)

Pour pouvoir enregistrer ou faire un montage à nouveau, remettez la languette dans la position fermée.

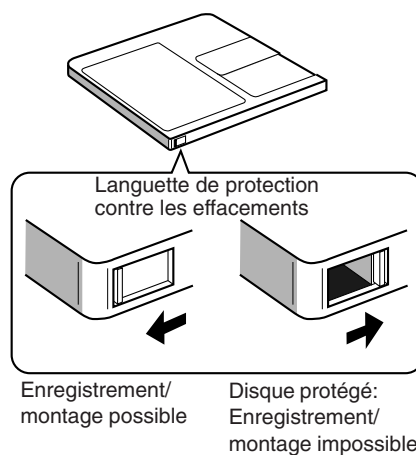

Si "PLAYBACK DISC" apparaît sur l'affichage principal quand vous essayez d'enregistrer sur un MD

Le MD est un MD préenregistré, réservé à la lecture et ne peut pas être enregistré (voir page 70).

Enregistrement stéréo longue durée (MDLP)

Sur les enregistreurs de MD ordinaire, l'enregistreur à double durée est uniquement possible en monaural, mais cet appareil permet l'enregistrement à double ou quadruple durée sans perdre le son stéréo.

Avec cette fonction, les morceaux (plages) peuvent être enregistrés sur un seul MD en utilisant différents modes d'enregistrement—SP: lecture standard, LP2: lecture longue durée double, LP4: lecture longue durée quadruple.

SP: Indique l'enregistrement stéréo à vitesse standard.

La durée utilisable pour l'enregistrement est la même que celle indiquée sur la boîte du MD.

LP2: Indique l'enregistrement stéréo à vitesse double.

La durée utilisable pour l'enregistrement est double de celle indiquée sur la boîte du MD.

LP4: Indique l'enregistrement stéréo à vitesse quadruple. La durée utilisable pour l'enregistrement est quadruple de celle indiquée sur la boîte du MD.

RAPPELEZ-VOUS de vérifier la durée d'enregistrement restante des MD avant de démarrer l'enregistrement

La durée d'enregistrement restante des MD est calculée et affichée en fonction du mode d'enregistrement (SP/LP2/LP4) choisi.

Avant de démarrer l'enregistrement ou d'utiliser la minuterie d'enregistrement, vérifiez la durée d'enregistrement restante du MD pour chaque mode d'enregistrement (SP/LP2/LP4) et choisissez le mode d'enregistrement qui convient le mieux.

Pour vérifier la durée d'enregistrement restante

- 1 Insérez un MD pour l'enregistrement.
- 2 Choisissez la source à enregistrer.
- 3 Appuyez répétitivement sur DISP/CHARA jusqu'à ce que "REC REMAIN" et temps restant basé sur le mode d'enregistrement actuel* apparaissent sur l'affichage principal.

* Quand la source est "MD", la durée restante est montrée sur la base du mode SP.

Précautions lors d'un enregistrement longue durée

Après avoir réalisé un enregistrement longue durée sur cet appareil, faites attention à ce qui suit:

- Les morceaux (plages) enregistrés en mode d'enregistrement à double ou quadruple durée ne peuvent être reproduits qu'avec un appareil avec MDLP, compatible avec la fonction d'enregistrement longue durée; sinon, "LP:" est affiché devant un titre et la lecture est réalisée sans son.
- Lors d'un montage de morceaux (plages) sur un MD, vous ne pouvez pas joindre (JOIN) des morceaux (plages) enregistrés dans différents modes d'enregistrement (SP/LP2/LP4).



Quelques informations supplémentaires à propos du MDLP

- Vous ne pouvez pas réaliser un enregistrement longue durée monaural avec cet appareil.
- La qualité sonore diminue quand le mode d'enregistrement est changé sur LP2 (un peu) et LP4 (plus). Pour obtenir la meilleure qualité sonore, il est recommandé d'utiliser le mode d'enregistrement SP lors de l'enregistrement.

À propos de l'enregistrement à grande vitesse

La durée de l'enregistrement à grande vitesse est la moitié ou le quart de la durée d'enregistrement à vitesse normale.

Il y a certaines restrictions à observer pour l'enregistrement à grande vitesse (enregistrement à vitesse double: deux fois plus rapide que l'enregistrement à vitesse normale, enregistrement à vitesse quadruple: quatre fois plus rapide que l'enregistrement à vitesse normale) pour la protection des droits d'auteur. (HCMS: voir page 68.)

Cet appareil est conçu de façon qu'un morceau (plage) enregistré à partir d'un CD en utilisant l'enregistrement à grande vitesse ne puisse pas être enregistré à nouveau avant 74 minutes à compter depuis le démarrage de l'enregistrement précédent.

Si vous essayez de réenregistrer le même morceau (plage) avant 74 minutes, l'enregistrement est annulé et "HCMS CANNOT COPY" apparaît sur l'affichage principal en avertissement.

RAPPELEZ-VOUS que si vous essayez d'enregistrer un programme comprenant le même morceau (plage) deux fois en utilisant l'enregistrement à grande vitesse, l'enregistrement s'arrêtera au début du 2ème enregistrement du même morceau (plage). ("HCMS CANNOT COPY" apparaît sur l'affichage principal.)



Pendant l'enregistrement à grande vitesse

Vous ne pouvez pas écouter une autre source, et par conséquent, ajuster le niveau de volume. ("CANNOT LISTEN" apparaît si vous essayez.)



À propos de l'enregistrement à vitesse quadruple

- Vous pouvez choisir l'enregistrement à vitesse quadruple uniquement quand vous choisissez le mode de longueur d'enregistrement SP.
- Quand vous choisissez l'enregistrement à vitesse quadruple, vous ne pouvez pas enregistrer en utilisant le mode de lecture programmée ou aléatoire.

Réglage des modes d'enregistrement de MD

Avant d'enregistrer sur un MD, réglez le mode de longueur d'enregistrement (SP/LP2/LP4), le mode d'addition du préfixe "LP:" et le mode d'enregistrement de groupe.

Sur la télécommande UNIQUEMENT:

Pour régler le mode de longueur d'enregistrement

Le mode de longueur d'enregistrement peut être réglé et mémorisé pour chaque source.

1) Choisissez la source à enregistrer.

2) Appuyez sur SP/LP2/LP4.

- Chaque fois que vous appuyez sur la touche, le mode de longueur d'enregistrement change comme suit:

SP: Enregistre en utilisant l'enregistrement stéréo standard. L'indicateur SP s'allume sur l'affichage.

LP2*: Enregistre en utilisant l'enregistrement stéréo long à double durée. L'indicateur LP2 s'allume sur l'affichage.

LP4*: Enregistre en utilisant l'enregistrement stéréo long à quadruple durée. L'indicateur LP4 s'allume sur l'affichage.

- * Quand vous choisissez LP2 ou LP4, vous ne pouvez pas enregistrer un disque en utilisant l'enregistrement rapide x4.

Pour régler le mode d'addition de préfixe "LP:"

Vous pouvez choisir d'ajouter ou non "LP:" en tête du titre des plages enregistrées en utilisant le mode d'enregistrement stéréo longue durée (LP2 ou LP4).

Appuyez sur LP:.

- Chaque fois que vous appuyez sur la touche, le mode d'addition de préfixe "LP:" est mis alternativement en et hors service.

"(LP:) ON":

Ajoute "LP:" en tête du titre de chaque plage. Le nombre total de caractères pouvant être entrés pour un MD est réduit (pour les détails, référez-vous à la page 59).

"(LP:) OFF":

N'ajoute pas "LP:" en tête du titre de chaque plage.

Pour régler le mode d'enregistrement de groupe

Vous pouvez former facilement un nouveau groupe pendant l'enregistrement en utilisant la fonction d'enregistrement de groupe.

Appuyez sur GROUP REC.

- Chaque fois que vous appuyez sur la touche, la fonction d'enregistrement de groupe est mise en et hors service.

"MD GROUP ON":

Toutes les plages enregistrées en une fois forment un nouveau groupe. L'indicateur GROUP s'allume sur l'affichage.

"MD GROUP OFF":

Annule la fonction d'enregistrement de groupe. L'indicateur GROUP s'éteint de l'affichage.

Enregistrement d'un CD sur un MD —Enregistrement synchronisé de CD

En utilisant la méthode d'enregistrement synchronisé de CD, vous pouvez démarrer et arrêter la lecture d'un CD et l'enregistrement d'un MD en même temps.

1 Préparez un disque.

Après avoir mis en place un disque, appuyez sur CD ►/II, puis sur ■ avant de passer à l'étape suivante.

- Vous pouvez réaliser un programme (voir page 24) ou choisir le mode de lecture aléatoire (voir page 25) si vous le souhaitez.

2 Insérez un MD enregistrable dans la fente d'insertion de MD.

- Réglez le mode de longueur d'enregistrement de MD, le mode d'addition du préfixe "LP:" et le mode d'enregistrement de groupe (référez-vous à la colonne de gauche).

3 Appuyez sur x1,2,4 sur la télécommande pour choisir la vitesse d'enregistrement souhaitée.

- Chaque fois que vous appuyez sur la touche, la vitesse d'enregistrement change comme suit:

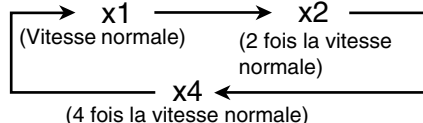

4 Appuyez sur ONE TOUCH MD REC sur l'appareil principal.

L'enregistrement démarre et l'indicateur MD REC clignote sur l'affichage.

- Si vous choisissez une plage en appuyant sur ►►I ou I◀◀ avant d'appuyer sur ONE TOUCH MD REC, l'enregistrement démarre à partir de la plage choisie (sauf quand le mode de lecture programmée est choisi).
- Si vous choisissez le mode de lecture programmée ou de lecture aléatoire, vous ne pouvez pas utiliser l'enregistrement à vitesse x4 ("CANNOT REC x1 or x2 ONLY" apparaît).

Indicateurs

d'enregistrement de MD Durée de lecture restante

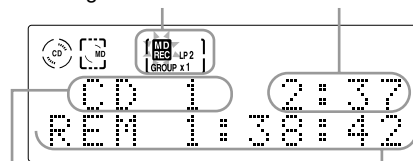

No de plage du disque en cours d'enregistrement Durée restante de l'enregistrement

Ex.: La plage 1 du disque est en train d'être enregistrée sur un MD à vitesse normale (x1) en utilisant LP2 et l'enregistrement de groupe.

Après l'enregistrement, le lecteur CD et l'enregistrement de MD s'arrêtent automatiquement.

Pour arrêter l'enregistrement, appuyez sur ■. "WRITING" clignote sur l'affichage principal un instant.

Pour enregistrer une seule plage pendant la lecture ou une pause

Sur l'appareil principal **UNIQUEMENT**:

Pendant la lecture ou la pause de lecture de la plage que vous souhaitez enregistrer, appuyez sur ONE TOUCH MD REC.

La lecture de la plage s'arrête et la lecture de la même plage recommence à partir du début. Cette fois, l'enregistreur de MD démarre l'enregistrement de la plage.

- Une fois que la plage est enregistrée, le lecteur CD et l'enregistreur de MD s'arrêtent automatiquement.

Pour changer l'information montrée sur l'affichage principal

Sur la télécommande **UNIQUEMENT**:

Appuyez sur DISP/CHARA.

- Chaque fois que vous appuyez sur la touche, les indications sur l'enregistrement, les numéros de la plage actuelle du disque et du MD et l'indication de l'horloge apparaissent dans l'ordre sur l'affichage principal.



Lors de l'enregistrement à partir d'un CD-R/RW

Vous ne pouvez pas réaliser un enregistrement numérique à partir d'un CD-R/RW copié numériquement sur un MD. "SCMS CANNOT COPY" apparaît sur l'affichage principal et un enregistrement analogique démarre (voir page 70). La vitesse d'enregistrement est réglée automatiquement sur x1 (vitesse normale).

Enregistrement d'autres sources sur un MD

1 Préparez la source à enregistrer.

Pour enregistrer des émissions FM/AM (PO/GO):

Appuyez sur FM/AM (ou FM/AM/AUX sur la télécommande) pour choisir "FM" ou "AM" puis accordez la station préréglée que vous souhaitez enregistrer.

- Pour plus de détails sur le fonctionnement, référez-vous aux pages 17 et 18.

Pour enregistrer une cassette:

- 1) Après avoir inséré une cassette, appuyez sur TAPE ◀▶, puis sur ■ pour choisir "TAPE" comme source.
- 2) Appuyez sur REV.MODE pour choisir le mode d'inversion (voir page 33).

Pour enregistrer l'appareil extérieur:

Appuyez sur AUX/DVD (ou FM/AM/AUX sur la télécommande) pour choisir "AUX" et préparez l'appareil extérieur pour la reproduction.

- Ajustez le niveau d'entrée audio si nécessaire (voir page 35).
- Pour le fonctionnement de l'appareil extérieur, référez-vous aux modes d'emploi qui l'accompagnent.

2 Insérez un MD enregistrable dans la fente d'insertion de MD.

- Réglez le mode de longueur d'enregistrement de MD, le mode d'addition du préfixe "LP:" et le mode d'enregistrement de groupe (voir "Réglage des modes d'enregistrement de MD" à la page 39).

3 Appuyez sur ONE TOUCH MD REC sur l'appareil principal.

L'enregistrement démarre et l'indicateur MD REC clignote sur l'affichage.

- Lors de l'enregistrement de l'appareil extérieur, démarrez la lecture après que "AUX → MD" apparaisse sur l'affichage principal.

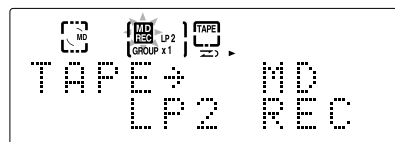

Ex.: Lors de l'enregistrement d'une cassette en utilisant LP2 et l'enregistrement de groupe.

Pour mettre une marque de plage manuellement pendant l'enregistrement, appuyez sur SET sur la télécommande à l'endroit souhaité.

Pour arrêter l'enregistrement, appuyez sur ■.

"WRITING" clignote sur l'affichage principal un instant.



Lors de l'enregistrement d'un appareil extérieur

L'enregistrement démarre automatiquement quand le son de la source entre dans l'appareil, et s'arrête automatiquement si aucun son n'entre dans l'appareil pendant plus de 30 secondes (enregistrement synchronisé de son).

Pour changer l'information montrée sur l'affichage principal

Sur la télécommande **UNIQUEMENT**:

Appuyez sur DISP/CHARA.

- Chaque fois que vous appuyez sur la touche, l'information du affichage principale change comme suit:

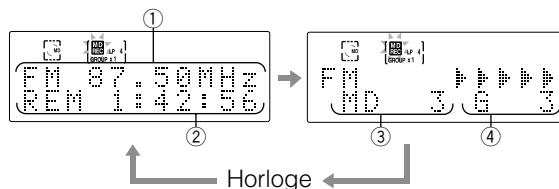

Ex.: Lors de l'enregistrement d'une station FM.

- ① Indication de source
- ② Durée d'enregistrement restante
- ③ No de plage du MD
- ④ No de groupe du MD (quand un groupe enregistré non en service, est en service, "—" apparaît).

Avant de commencer un enregistrement sur une cassette

- Il peut être illégal d'enregistrer ou de reproduire des matériaux protégés par des droits d'auteur sans l'autorisation du propriétaire des droits.
- Le niveau d'enregistrement est réglé automatiquement et il n'est pas affecté par le niveau de volume. Ainsi, pendant un enregistrement, vous pouvez ajuster le son que vous écoutez sans affecter le niveau de l'enregistrement.
- Pendant un enregistrement, vous pouvez entendre les effets du mode sonore et/ou les effets AHB PRO (Active Hyper Bass PRO) par les enceintes ou le casque d'écoute. Cependant, le son est enregistré sans ces effets (voir page 14).
- Si les enregistrements effectués contiennent trop de bruits ou de parasites, c'est que l'appareil est peut-être trop près d'un téléviseur. Éloignez l'appareil du téléviseur.
- Vous pouvez utiliser des cassettes de type I pour l'enregistrement.

Pour protéger vos enregistrements

Les cassettes possèdent deux languettes à l'arrière permettant de protéger les enregistrements contre tout effacement ou enregistrement accidentel.

Pour protéger vos enregistrements, retirez ces languettes.

Pour enregistrer de nouveau sur une cassette protégée, couvrez les trous avec du ruban adhésif.

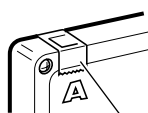

Ruban adhésif



N'utilisez pas de cassettes de type II et de type IV car cet appareil n'est pas compatible avec de telles cassettes.



L'utilisation de cassettes C-120 ou à bande plus fine n'est pas recommandée car une détérioration caractéristique peut se produire et que cette bande se prend facilement dans les galets-presseur et les cabestans.

Pour conserver la meilleure qualité d'enregistrement ou de lecture possible

Si les têtes, les cabestans et les galets-presseur des platines cassette sont sales, les choses suivantes se produiront:

- Baisse de qualité sonore
- Son discontinu
- Affaiblissement
- Effacement incomplet
- Difficultés à l'enregistrement

Pour nettoyer les tête, les cabestan et les galets-presseur

Utilisez un coton-tige imprégné d'alcool.

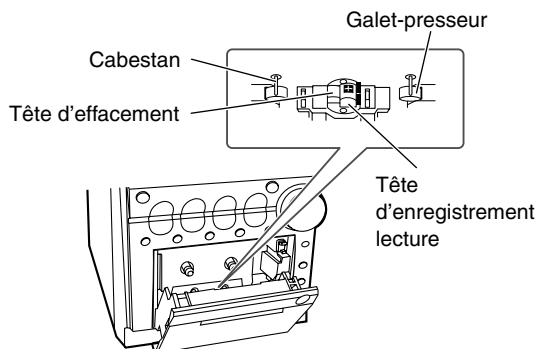

Pour démagnétiser les tête

Mettez l'appareil hors tension et utilisez un démagnétiseur de tête (en vente dans les magasins d'électronique et de matériel audio).



En début et en fin de bande

Il y a une bande amorce sur laquelle il n'est pas possible d'enregistrer. C'est pourquoi, lors de l'enregistrement d'un disque, MD ou d'une émission de radio, avancez d'abord légèrement la bande pour vous assurer que l'enregistrement sera réalisé sans aucune perte de musique.

Enregistrement sur une cassette

Vous pouvez uniquement utiliser des cassettes de type I pour l'enregistrement.

1 Préparez la source à enregistrer.

Pour enregistrer un disque:

Préparez un disque.

Après avoir mis le disque en place, appuyez sur CD ►/II, puis sur ■ pour changer la source sur "CD".

- Vous pouvez réaliser un programme (voir page 24) ou choisir le mode de lecture aléatoire (voir page 25) si vous le souhaitez.

Pour enregistrer un MD:

Préparez un MD.

Après avoir inséré MD, appuyez sur MD ►/II, puis sur ■ pour changer la source sur "MD".

- Vous pouvez réaliser un programme (voir page 28) ou choisir le mode de lecture aléatoire (voir page 29) ou le mode de lecteur de groupe (voir page 30) si vous le souhaitez.

Pour enregistrer des émissions FM/AM (PO/GO):

Appuyez sur FM/AM (ou FM/AM/AUX sur la télécommande) pour choisir "FM" ou "AM" puis accordez la station préréglée que vous souhaitez enregistrer.

- Pour plus de détails sur le fonctionnement, référez-vous aux pages 17 et 18.

Pour enregistrer l'appareil extérieur:

Appuyez sur AUX/DVD (ou FM/AM/AUX sur la télécommande) pour choisir "AUX" et préparez l'appareil extérieur pour la reproduction.

- Ajustez le niveau d'entrée audio si nécessaire (voir page 35).
- Pour le fonctionnement de l'appareil extérieur, référez-vous aux modes d'emploi qui l'accompagnent.

2 Insérez une cassette enregistrable dans le compartiment à cassette.

3 Appuyez sur REV.MODE pour choisir un mode d'inversion.

- Chaque fois que vous appuyez sur la touche, le mode d'inversion change comme suit:

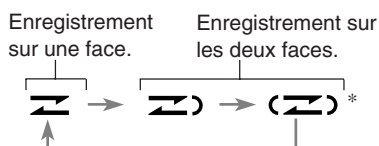

* apparaît pendant l'enregistrement quand est choisi.

4 Appuyez sur ONE TOUCH TAPE REC sur l'appareil principal.

L'enregistrement démarre et l'indicateur REC clignote sur l'affichage.

- Si vous choisissez une plage en appuyant sur ►►I ou I◀◀ avant d'appuyer sur ONE TOUCH TAPE REC, l'enregistrement démarre à partir de la plage choisie (sauf quand le mode de lecture programmée est choisi).
- Lors de l'enregistrement de l'appareil extérieur, démarrez la lecture après que "AUX → TAPE" apparaisse sur l'affichage principal.

Pour arrêter l'enregistrement, appuyez sur ■.

Pour enregistrer une seule plage d'un CD/MD pendant la lecture

Sur l'appareil principal UNIQUEMENT:

Lors de la lecture de la plage d'un disque ou d'un MD que vous souhaitez enregistrer, appuyez sur ONE TOUCH TAPE REC.

La lecture de la plage s'arrête et la lecture de la même plage recommence à partir du début. Cette fois, la platine cassette démarre l'enregistrement de la plage.

- Après que la plage est enregistrée, la lecture et l'enregistrement s'arrêtent automatiquement.



Quand vous appuyez sur ONE TOUCH TAPE REC pendant une pause dans une plage

L'enregistrement démarre à partir de ce point.

Pour changer l'information montrée sur l'affichage principal

Sur la télécommande UNIQUEMENT:

Appuyez sur DISP/CHARA.

- Chaque fois que vous appuyez sur la touche, l'information sur l'affichage principal alterne entre l'indication d'enregistrement et l'indication de l'horloge.



Lors de l'enregistrement d'un disque ou d'un MD

- Un blanc de 4 secondes est créé automatiquement sur la bande devant chaque plage. Pour enregistrer sans blanc, appuyez deux fois sur CD ►/II ou MD ►/II à l'étape 1, puis appuyez sur ONE TOUCH TAPE REC.
- Quand la face avant de la cassette se termine au milieu d'une plage, l'enregistrement de l'autre face reprend à partir du début de cette plage (si le mode d'inversion est réglé sur). Cependant, si la face avant se termine pendant les 12 premières secondes à partir du début d'une plage, l'enregistrement de la face arrière démarre à partir de la plage précédente.

Enregistrement d'un CD sur un MD et une cassette—Enregistrement synchronisé de CD

En utilisant cette méthode d'enregistrement, vous pouvez démarrer et arrêter la lecture d'un CD et l'enregistrement d'un MD et d'une cassette en même temps.

1 Préparez un disque.

Après avoir mis en place un CD, appuyez sur **CD ►/II**, puis sur **■** avant de passer à l'étape suivante.

- Vous pouvez réaliser un programme (voir page 24) ou choisir le mode de lecture aléatoire (voir page 25) si vous le souhaitez.

2 Insérez un MD enregistrable dans la fente d'insertion de MD et une cassette enregistrable dans le compartiment à cassette.

Pour le MD:

Réglez le mode de longueur d'enregistrement de MD, le mode d'addition du préfixe "LP:" et le mode d'enregistrement de groupe (voir "Réglage des modes d'enregistrement de MD" à la page 39).

Pour la cassette:

Appuyez sur **REV.MODE** pour choisir le mode d'inversion (**↔**).

3 Appuyez sur **x1,2,4** sur la télécommande pour choisir **x1** (vitesse d'enregistrement normale).

- Vous ne pouvez pas utiliser la vitesse d'enregistrement **x2** ou **x4**. (Si vous essayez de le faire, "CANNOT REC x1 REC ONLY" apparaît à l'étape 4 ci-dessous.)

4 Appuyez sur **MD&TAPE REC**.

La lecture du CD et l'enregistrement démarrent.

- Si vous choisissez une plage en appuyant sur **►►** ou **◄◄** avant d'appuyer sur **MD&TAPE REC**, l'enregistrement démarre à partir de la plage choisie (sauf quand le mode de lecture programmée est choisi).

L'indicateurs **MD REC** et **REC** s'allument sur l'affichage.

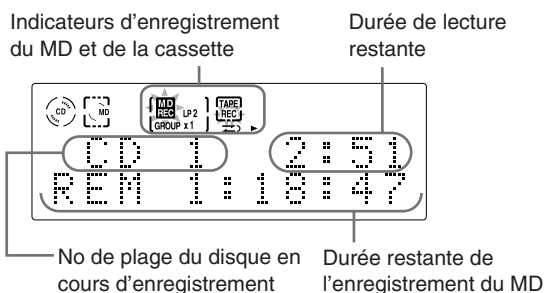

Après l'enregistrement, le lecteur CD, l'enregistreur de MD et la platine cassette s'arrêtent automatiquement.

Pour arrêter l'enregistrement, appuyez sur **■**.

"WRITING" clignote sur l'affichage principal un instants.

Pour enregistrer une seule plage pendant la lecture ou une pause

Sur l'appareil principal **UNIQUEMENT**:

Pendant la lecture ou la pause de lecture de la plage que vous souhaitez enregistrer, appuyez sur **MD&TAPE REC**. La lecture de la plage s'arrête et la lecture de la même plage recommence à partir du début. Cette fois, l'enregistreur de MD et la platine cassette démarrent l'enregistrement de la plage.

- Une fois que la plage est enregistrée, la lecture et l'enregistrement s'arrêtent automatiquement.

Pour changer l'information montrée sur l'affichage principal

Sur la télécommande **UNIQUEMENT**:

Appuyez sur **DISP/CHARA**.

- Chaque fois que vous appuyez sur la touche, l'information sur l'affichage principal alterne entre l'indication d'enregistrement et l'indication de l'horloge.



Lors de l'enregistrement à partir d'un CD-R/RW

Vous ne pouvez pas réaliser un enregistrement numérique à partir d'un CD-R/RW copié numériquement sur un MD. "SCMS CANNOT COPY" apparaît sur l'affichage principal et un enregistrement analogique démarre (voir page 70).



Lors de l'enregistrement sur un MD et une cassette en même temps

Aucun blanc de 4 secondes n'est créé devant chaque plage sur la bande.

Montage de MD

Les touches mises en valeur sur l'illustration ci-dessous sont utilisées et expliquées dans cette section (pages 45 à 60).

Télécommande

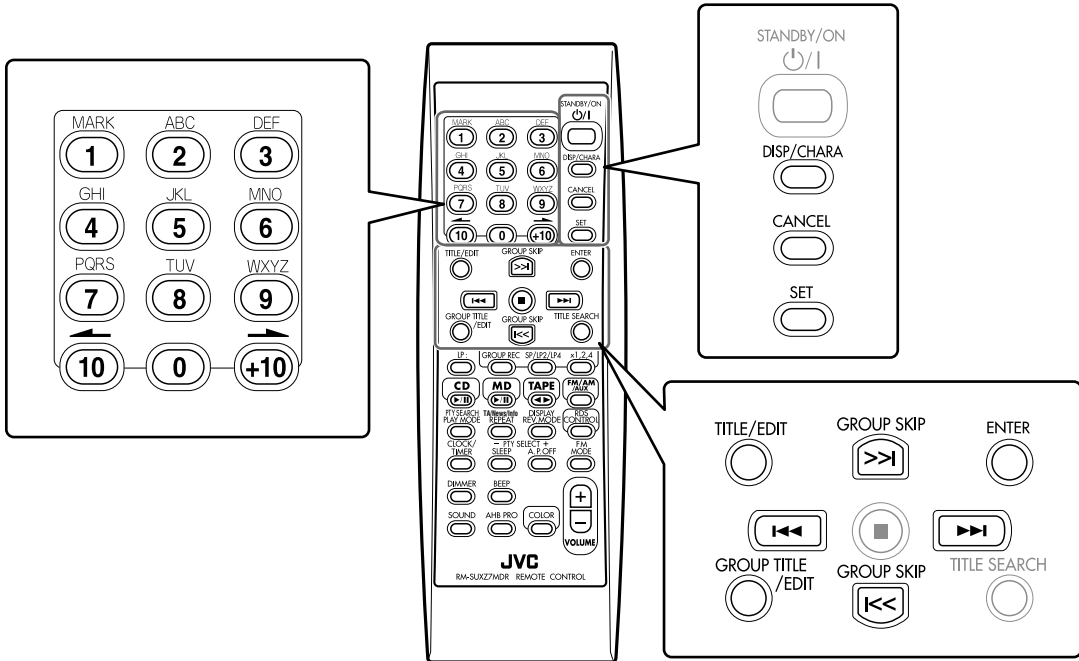

Appareil principal

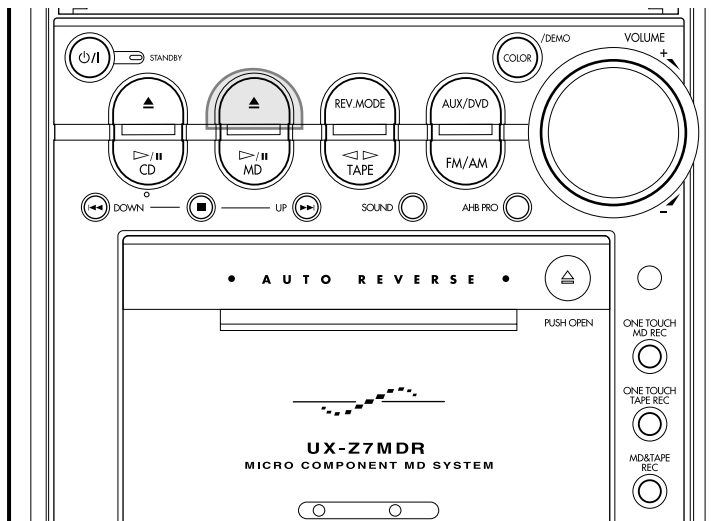

Guide—Fonctions de groupe d'un MD

En plus des fonctions de montage de MD conventionnelles (appelées fonctions de montage de plages pour cet appareil), les fonctions de groupe MD vous aident à classer les plages en réalisant des groupes sur votre MD.

Classement des plages sur un MD

Le système MDLP vous permet d'enregistrer plus de plages que normal sur un simple MD. Alors, il peut s'y trouver beaucoup de plages qui ont été enregistrées à partir de diverses sources—CD, FM, etc—sur votre MD.

Dans ce cas, si vous pouvez classer les plages par source, par album ou par artiste, la lecture de vos morceaux favoris deviendra plus facile.

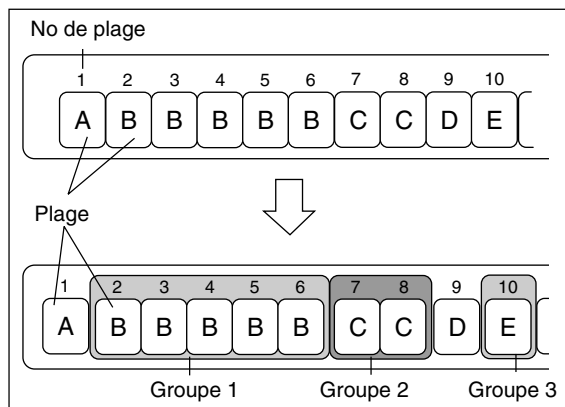

Sur l'illustration ci-dessous, par exemple, il y a 5 genres différents (de A à E) de plages sur le MD. En utilisant la fonction de groupe MD, vous pouvez créer un groupe pour les plages de genre B.

En créant des groupes sur un MD, vous pouvez classer les plages par genre—titre de l'album, artiste, etc. Vous pouvez aussi affecter un nom à chaque groupe (référez-vous aux pages 59 et 60).

Utilisation des fonctions de groupe d'un MD

Les fonctions de groupe de MD comprennent la lecture de groupe, l'enregistrement de groupe et le montage de groupe.

- **Lecture de groupe (voir page 30):**
Vous pouvez reproduire et répéter le groupe souhaité sans réaliser de programme: Par exemple, vous pouvez reproduire répétitivement les plages du genre B en choisissant le groupe 1 de l'illustration ci-à gauche.
- **Enregistrement de groupe (voir page 39):**
Vous pouvez créer un groupe pendant l'enregistrement des plages.
- **Montage de groupe:**
Vous pouvez réaliser des montages de groupes en utilisant les fonctions suivantes:
 - Création d'un groupe (FORM GR)
 - Addition d'une plage à un groupe (ENTRY GR)
 - Division d'un groupe (DIVIDE GR)
 - Réunion de deux groupes (JOIN GR)
 - Déplacement d'un groupe (MOVE GR)
 - Dissolution d'un groupe (UNGROUP)
 - Dissolution de tous les groupes (UNGR ALL)
 - Suppression de plages dans un groupe (ERASE GR)

Comment réaliser un groupe

Vous pouvez réaliser des groupes en utilisant deux méthodes: Fonction de création de groupe et fonction d'enregistrement de groupe.

- **Fonction de création de groupe—FORM GR:**
Choisissez ce réglage quand vous souhaitez créer un groupe à un enregistrement (voir page 47).
- **Fonction d'enregistrement de groupe:**
Choisissez ce réglage quand vous souhaitez enregistrer et grouper les plages en même temps (voir page 39).



À propos des informations sur les fonctions de groupe de MD

Une fois que vous avez monté un MD en utilisant les fonctions de groupe de MD, quelques caractères sont affectés au MD, des informations concernant les fonctions de groupe de MD. Ces caractères apparaissent uniquement lors de la lecture d'un MD en utilisant un appareil compatible avec les fonctions de groupe de MD. Si vous modifiez ces caractères avec cet appareil, les groupes sur ce MD seront dissous.

Introduction des fonctions de montage de groupe

Les groupes et les plages peuvent être montés de différentes façons (Fonctions de montage de groupe et fonctions de montage de plage). À partir de cette page jusqu'à la page 53, les fonctions de montage de groupe sont expliquées. Pour plus de détails sur les fonctions de montage de plage, référez-vous aux pages 54 à 58.

Création d'un groupe (FORM GR): Page 47

Cette fonction crée un groupe à partir d'une série de plages ou d'une plage.

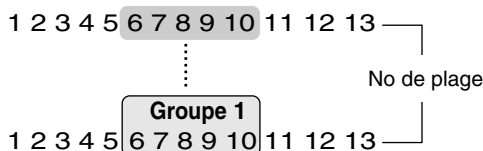

Addition d'une plage à un groupe (ENTRY GR): Page 48

Cette fonction ajoute la plage choisie à un groupe.

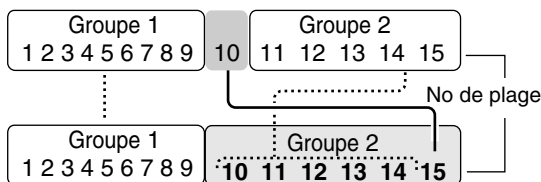

Division d'un groupe (DIVIDE GR): Page 49

Cette fonction divise un groupe contenant plusieurs plages.

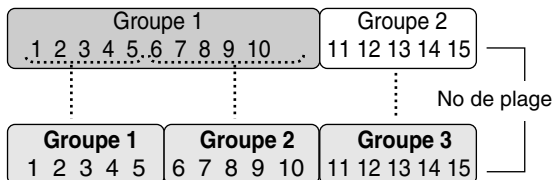

Réunion de deux groupes (JOIN GR): Page 50

Cette fonction réunit deux groupes adjacents en un seul groupe.

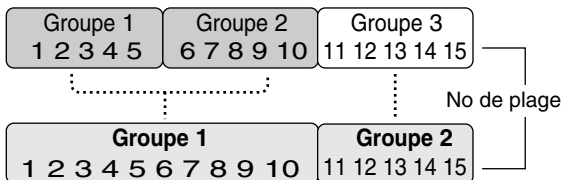

Déplacement d'un groupe (MOVE GR): Page 51

Cette fonction déplace le groupe choisi en réordonnant les numéros de groupes et de plages.

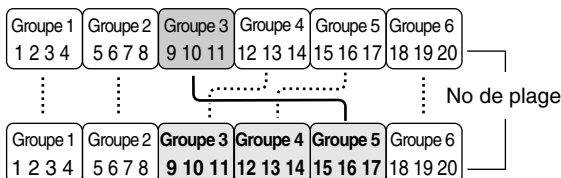

Dissolution d'un groupe (UNGROUP): Page 52

Cette fonction dissout un groupe.

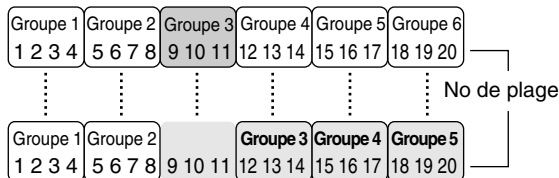

Dissolution de tous les groupes (UNGR ALL): Page 52

Cette fonction dissout tous les groupes.

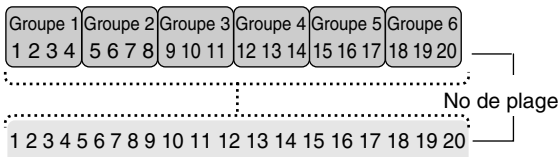

Effacement de plages dans un groupe (ERASE GR): Page 53

Cette fonction efface les plages d'un groupe choisi.

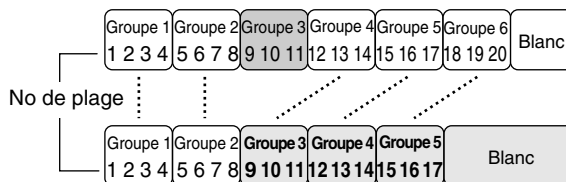

 Si "PLAYBACK DISC" ou "DISC PROTECTED" apparaît quand vous essayez de monter un MD, vous ne pouvez pas monter ces MD. Référez-vous aux pages 69 et 70.

 Pendant le mode de lecture programmée ou de lecture aléatoire, vous pouvez monter le MD aussi longtemps que l'appareil est à l'arrêt. Cependant, le montage d'un groupe et/ou de plages rétablit le mode de lecture normal (le programme en mémoire est annulé).

Création d'un groupe—FORM GR

Cette fonction vous permet de créer un groupe à partir d'une série de plages qui n'appartiennent pas à un autre groupe. Vous pouvez créer un groupe à partir d'une seule plage.

Une fois qu'un nouveau groupe a été créée, les autres numéros de groupe sont renumérotés.

- Vous pouvez créer un maximum de 99 groupes sur un MD.
- Pour arrêter le montage à n'importe quel moment avant l'étape 8, appuyez sur GROUP TITLE/EDIT.

Sur la télécommande UNIQUEMENT:

Dans l'exemple suivant, la procédure est expliquée à partir du tout début—c'est-à-dire, l'insertion d'un disque. Vous pouvez aussi monter un MD pendant la lecture (en mode de lecture normale).

1 Insérez le MD que vous souhaitez monter dans la fente d'insertion de MD.

2 Appuyez répétitivement sur GROUP TITLE/EDIT jusqu'à ce que "FORM GR ?" apparaisse sur l'affichage principal.

- Si vous souhaitez arrêter ce montage, appuyez sur CANCEL.

3 Appuyez sur SET.

- **Pendant la lecture:**
Le numéro de la plage en cours de lecture clignote.

4 Appuyez sur ►► ou ◀◀ pour choisir la première plage du nouveau groupe.

- Vous pouvez choisir la plage en utilisant les touches numériques. Dans ce cas, la plage choisie est reproduite répétitivement.

Ex.: Quand la page 3 est choisie.

5 Appuyez sur SET.

- Si la première plage choisie appartient à un autre groupe, "GROUP TRACK" apparaît sur l'affichage principal. Choisissez de nouveau la plage correctement à l'étape 4.
- Si vous souhaitez créer un groupe à partir uniquement de la plage choisie, passez à l'étape 7.
- Pour annuler le réglage, appuyez sur CANCEL, puis répétez l'étape 4.

6 Appuyez sur ►► ou ◀◀ pour choisir la dernière plage du nouveau groupe.

- Vous pouvez choisir la plage en utilisant les touches numériques. Dans ce cas, la plage choisie est reproduite répétitivement.

Ex.: Quand la page 5 est choisie.

7 Appuyez sur SET.

- Si la dernière plage choisie appartient à un autre groupe, "GROUP TRACK" apparaît sur l'affichage principal. Choisissez de nouveau la plage correctement à l'étape 6.
- Pour annuler le réglage, appuyez sur CANCEL, puis répétez l'étape 4.

8 Appuyez sur ENTER.

- "EDITING" apparaît sur l'affichage principal pendant un instant, puis "WRITING" et l'indicateur MD REC clignotent pendant que le montage que vous avez fait est enregistré sur le MD.

Pour dissoudre à nouveau le groupe, référez-vous à la fonction UNGROUP à la page 52.



Si "CANNOT FORM!" apparaît à l'étape 7

C'est que vous essayez de créer un nouveau groupe qui comprend un autre groupe entre la première et la dernière plage. Dans ce cas, dissolvez le groupe et créez de nouveau un groupe.

Addition d'une plage à un groupe —ENTRY GR

Cette fonction vous permet d'ajouter une plage dans un groupe. La plage est ajoutée comme dernière plage du groupe choisi.

Les numéros de plages sont renumérotés.

- Pour arrêter le montage à n'importe quel moment avant l'étape **8**, appuyez sur GROUP TITLE/EDIT.

Sur la télécommande **UNIQUEMENT**:

Dans l'exemple suivant, la procédure est expliquée à partir de tout début—c'est-à-dire, l'insertion d'un disque. Vous pouvez aussi monter un MD pendant la lecture (en mode de lecture normale).

1 Insérez le MD que vous souhaitez monter dans la fente d'insertion de MD.

2 Appuyez répétitivement sur GROUP TITLE/EDIT jusqu'à ce que "ENTRY GR ?" apparaisse sur l'affichage principal.

```
ENTRY GR ?
YES? → SET
```

- Si vous souhaitez arrêter ce montage, appuyez sur CANCEL.

3 Appuyez sur SET.

```
TR ? → SET 1?
```

- **Pendant la lecture:**
Le numéro de la plage en cours de lecture clignote.

4 Appuyez sur ►► ou ◀◀ pour choisir la plage.

- Vous pouvez choisir la plage en utilisant les touches numériques. Dans ce cas, la plage choisie est reproduite répétitivement.

```
TR ? → SET 13?
```

Ex.: Quand la plage 13 est choisie.

5 Appuyez sur SET.

```
GROUP 18?
OK? → SET
```

- Si le MD inséré n'a pas de groupes, vous ne pouvez pas passer aux étapes suivantes.
- Si la plage choisie appartient à un groupe, son numéro de groupe apparaît sur l'affichage principal.
- Pour annuler le réglage, appuyez sur CANCEL, puis répétez l'étape **4**.

6 Appuyez sur GROUP SKIP ►► ou GROUP SKIP ◀◀ pour choisir le groupe.

```
GROUP 18?
OK? → SET
```

Ex.: Quand le groupe 18 est choisie.

7 Appuyez sur SET.

```
<ENTRY GR>
YES? → ENTER
```

- Pour annuler le réglage, appuyez sur CANCEL, puis répétez l'étape **4**.

8 Appuyez sur ENTER.

"EDITING" apparaît sur l'affichage principal pendant un instant, puis "WRITING" et l'indicateur MD REC clignotent pendant que le montage que vous avez fait est enregistré sur le MD.



Si "CANNOT ENTRY!" apparaît à l'étape **7**

C'est que vous essayez d'entrer la plage d'un groupe à nouveau dans le même groupe. Répétez la procédure à partir de l'étape **6**.

Division d'un groupe—DIVIDE GR

Cette fonction vous permet de diviser un groupe en deux groupes séparés.

Vous ne pouvez pas diviser un groupe contenant une seule plage. Si le groupe original possède un titre, les deux groupes séparés sont affectés du même titre que le groupe original.

Une fois qu'un groupe a été divisé, les autres numéros de groupe sont renumérotés.

- Pour arrêter le montage à n'importe quel moment avant l'étape 7, appuyez sur GROUP TITLE/EDIT.

Sur la télécommande UNIQUEMENT:

Dans l'exemple suivant, la procédure est expliquée à partir du tout début—c'est-à-dire, l'insertion d'un disque. Vous pouvez aussi monter un MD pendant la lecture (en mode de lecture normale).

1 Insérez le MD que vous souhaitez monter dans la fente d'insertion de MD.

2 Appuyez répétitivement sur GROUP TITLE/EDIT jusqu'à ce que "DIVIDE GR?" apparaisse sur l'affichage principal.

- Si vous souhaitez arrêter ce montage, appuyez sur CANCEL.

3 Appuyez sur SET.

- Si le MD inséré n'a pas de groupes, vous ne pouvez pas passer aux étapes suivantes.
- **Pendant la lecture:**
Le numéro de la plage en le numéro du groupe cours de lecture apparaît. Si la plage n'appartient à aucun groupe, le numéro de groupe est indiqué par "--".

4 Appuyez sur GROUP SKIP >>1 ou GROUP SKIP << sur pour choisir le groupe que vous souhaitez diviser.

La première plage du groupe choisi

Ex.: Quand le groupe 2 est choisi.

5 Appuyez sur >>1 ou << sur pour choisir la plage du point de division.

La plage choisie à cette étape sera la première plage du groupe divisé.

- Vous pouvez choisir la plage en utilisant les touches numériques. Dans ce cas, la plage choisie est reproduite répétitivement.

Ex.: Quand la plage 8 est choisie.

- Vous ne pouvez pas choisir la première plage d'un groupe ou d'une plage qui n'appartient pas à un groupe comme point de division.

6 Appuyez sur SET.

- Pour annuler le réglage, appuyez sur CANCEL, puis répétez l'étape 4.

7 Appuyez sur ENTER.

"EDITING" apparaît sur l'affichage principal pendant un instant, puis "WRITING" et l'indicateur MD REC clignotent pendant que le montage que vous avez fait est enregistré sur le MD.

Pour réunir à nouveau le groupe, référez-vous à la fonction JOIN GR à la page 50.

Réunion de deux groupes—JOIN GR

Cette fonction vous permet de réunir deux groupes adjacents en un seul groupe.

Si les deux groupes possèdent un titre le titre du premier groupe est réaffecté au groupe issu de la réunion.

Une fois que les deux groupes sont réunis, les autres groupes sont renumérotés.

- Pour arrêter le montage à n'importe quel moment avant l'étape 6, appuyez sur GROUP TITLE/EDIT.

Sur la télécommande UNIQUEMENT:

Dans l'exemple suivant, la procédure est expliquée à partir de tout début—c'est-à-dire, l'insertion d'un disque. Vous pouvez aussi monter un MD pendant la lecture (en mode de lecture normale).

- 1 Insérez le MD que vous souhaitez monter dans la fente d'insertion de MD.

- 2 Appuyez répétitivement sur GROUP TITLE/EDIT jusqu'à ce que "JOIN GR ?" apparaisse sur l'affichage principal.

JOIN GR ?
YES? → SET

- Si vous souhaitez arrêter ce montage, appuyez sur CANCEL.

- 3 Appuyez sur SET.

G ← → + G 1?
OK? → SET

- Si le MD inséré a un seul groupe ou n'a pas de groupe, vous ne pouvez pas passer aux étapes suivantes.

- **Pendant la lecture:**

Le numéro du groupe de la plage en cours de lecture apparaît sur de droite. Si la plage n'appartient à aucun groupe, le numéro de groupe est indiqué par "--".

- 4 Appuyez sur GROUP SKIP >>| ou GROUP SKIP << pour choisir les deux groupes adjacents que vous souhaitez réunir.

G 7 + G 8?
OK? → SET

Ex.: Quand les groupes 7 et 8 sont choisis.

- 5 Appuyez sur SET.

< JOIN GR >
YES? → ENTER

- Pour annuler le réglage, appuyez sur CANCEL, puis répétez l'étape 4.

- 6 Appuyez sur ENTER.

"EDITING" apparaît sur l'affichage principal pendant un instant, puis "WRITING" et l'indicateur MD REC clignotent pendant que le montage que vous avez fait est enregistré sur le MD.

Pour diviser à nouveau le groupe, référez-vous à la fonction DIVIDE GR à la page 49.



Si "CANNOT JOIN" apparaît à l'étape 5

Vous essayez de réunir deux groupes qui sont séparés par une ou plusieurs pages. Dans ce cas, vous devez déplacer les groupes ou les pages.

Déplacement d'un groupe—MOVE GR

Cette fonction vous permet de déplacer un groupe. Une fois qu'un groupe a été déplacé, les autres numéros de groupe sont renumérotés.

- Pour arrêter le montage à n'importe quel moment avant l'étape **8**, appuyez sur GROUP TITLE/EDIT.

Sur la télécommande UNIQUEMENT:

Dans l'exemple suivant, la procédure est expliquée à partir du tout début—c'est-à-dire, l'insertion d'un disque. Vous pouvez aussi monter un MD pendant la lecture (en mode de lecture normale).

- 1** Insérez le MD que vous souhaitez monter dans la fente d'insertion de MD.

- 2** Appuyez répétitivement sur GROUP TITLE/EDIT jusqu'à ce que "MOVE GR ?" apparaisse sur l'affichage principal.

```
MOVE GR ?
YES? → SET
```

- Si vous souhaitez arrêter ce montage, appuyez sur CANCEL.

- 3** Appuyez sur SET.

```
G      +G  → 1?
OK? → SET
```

- Si le MD inséré a un seul groupe ou n'a pas de groupe, vous ne pouvez pas passer aux étapes suivantes.
- **Pendant la lecture:**
Le numéro du groupe de la plage en cours de lecture apparaît. Si la plage n'appartient à aucun groupe, le numéro de groupe est indiqué par "–".

- 4** Appuyez sur GROUP SKIP >>| ou GROUP SKIP |<< pour choisir le groupe que vous souhaitez déplacer.

```
G      +G  → 3?
OK? → SET
```

Ex.: Quand le groupe 3 est choisi.

- 5** Appuyez sur SET.

```
G      +G  → 3?
OK? → SET
```

- Pour annuler le réglage, appuyez sur CANCEL, puis répétez l'étape **4**.

- 6** Appuyez sur GROUP SKIP >>| ou GROUP SKIP |<< pour choisir la position à laquelle vous souhaitez déplacer le groupe.

```
G      +G  → 3?
OK? → SET
```

Ex.: Quand le groupe 3 est déplacé sur le groupe 10.

- 7** Appuyez sur SET.

```
<MOVE GR>
YES? → ENTER
```

- Pour annuler le réglage, appuyez sur CANCEL, puis répétez l'étape **4**.

- 8** Appuyez sur ENTER.

"EDITING" apparaît sur l'affichage principal pendant un instant, puis "WRITING" et l'indicateur MD REC clignotent pendant que le montage que vous avez fait est enregistré sur le MD.

Dissolution d'un groupe—UNGROUP

Cette fonction vous permet de dissoudre un groupe. Vous ne pouvez pas effacer les plages avec cette fonction. Une fois qu'un groupe a été dissous, les autres groupes sont renumérotés.

- Pour arrêter le montage à n'importe quel moment avant l'étape **6**, appuyez sur GROUP TITLE/EDIT.

Sur la télécommande UNIQUEMENT:

Dans l'exemple suivant, la procédure est expliquée à partir du tout début—c'est-à-dire, l'insertion d'un disque. Vous pouvez aussi monter un MD pendant la lecture (en mode de lecture normale).

- 1** Insérez le MD que vous souhaitez monter dans la fente d'insertion de MD.

- 2** Appuyez répétitivement sur GROUP TITLE/EDIT jusqu'à ce que "UNGROUP ?" apparaisse sur l'affichage principal.

```
UNGROUP ?
YES? → SET
```

- Si vous souhaitez arrêter ce montage, appuyez sur CANCEL.

- 3** Appuyez sur SET.

```
GROUP 1 ?
YES? → SET
```

- Si le MD inséré n'a pas de groupes, vous ne pouvez pas passer aux étapes suivantes.
- **Pendant la lecture:**
Le numéro de groupe de la plage en cours de lecture apparaît. Si la plage n'appartient à aucun groupe, le numéro de groupe est indiqué par "--".

- 4** Appuyez sur GROUP SKIP >>| ou GROUP SKIP |<< pour choisir le groupe que vous souhaitez dissoudre.

```
GROUP 3 ?
YES? → SET
```

Ex.: Quand le groupe 3 est choisi.

- 5** Appuyez sur SET.

```
<UNGROUP>
YES? → ENTER
```

- Pour annuler le réglage, appuyez sur CANCEL, puis répétez l'étape **4**.

- 6** Appuyez sur ENTER.

"EDITING" apparaît sur l'affichage principal pendant un instant, puis "WRITING" et l'indicateur MD REC clignotent pendant que le montage que vous avez fait est enregistré sur le MD.

Dissolution de tous les groupes—UNGR ALL

Cette fonction vous permet de dissoudre tous les groupes. Vous ne pouvez pas effacer les plages avec cette fonction.

- Pour arrêter le montage à n'importe quel moment avant l'étape **4**, appuyez sur GROUP TITLE/EDIT.

Sur la télécommande UNIQUEMENT:

Dans l'exemple suivant, la procédure est expliquée à partir du tout début—c'est-à-dire, l'insertion d'un disque. Vous pouvez aussi monter un MD pendant la lecture (en mode de lecture normale).

- 1** Insérez le MD que vous souhaitez monter dans la fente d'insertion de MD.

- 2** Appuyez répétitivement sur GROUP TITLE/EDIT jusqu'à ce que "UNGR ALL ?" apparaisse sur l'affichage principal.

```
UNGR ALL ?
YES? → SET
```

- Si vous souhaitez arrêter ce montage, appuyez sur CANCEL.

- 3** Appuyez sur SET.

```
<UNGR ALL>
YES? → ENTER
```

- Pour annuler le réglage, appuyez sur CANCEL.

- 4** Appuyez sur ENTER.

"EDITING" apparaît sur l'affichage principal pendant un instant, puis "WRITING" et l'indicateur MD REC clignotent pendant que le montage que vous avez fait est enregistré sur le MD.

Effacement de plages dans un groupe —ERASE GR

Cette fonction vous permet d'effacer un groupe avec les plages qu'il contient.

Vous ne pouvez pas rétablir les plages d'un groupe effacé.

Une fois qu'un groupe a été effacé, les autres plages et groupes sont renumérotés.

- Pour arrêter le montage à n'importe quel moment avant l'étape **6**, appuyez sur GROUP TITLE/EDIT.

Sur la télécommande UNIQUEMENT:

Dans l'exemple suivant, la procédure est expliquée à partir du tout début—c'est-à-dire, l'insertion d'un disque. Vous pouvez aussi monter un MD pendant la lecture (en mode de lecture normale).

- 1** Insérez le MD que vous souhaitez monter dans la fente d'insertion de MD.

- 2** Appuyez répétitivement sur GROUP TITLE/EDIT jusqu'à ce que "ERASE GR ?" apparaisse sur l'affichage principal.

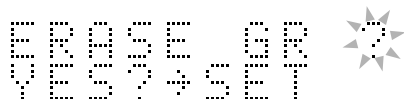

- Si vous souhaitez arrêter ce montage, appuyez sur CANCEL.

- 3** Appuyez sur SET.

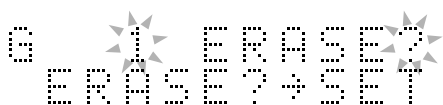

- Si le MD inséré n'a pas de groupes, vous ne pouvez pas passer aux étapes suivantes.

- **Pendant la lecture:**

Le numéro du groupe de la plage en cours de lecture apparaît. Si la plage n'appartient à aucun groupe, le numéro de groupe est indiqué par "—".

- 4** Appuyez sur GROUP SKIP >>| ou GROUP SKIP << pour choisir le groupe que vous souhaitez effacer.



Ex.: Quand le groupe 6 est choisi.

- 5** Appuyez sur SET.



- Pour annuler le réglage, appuyez sur CANCEL, puis répétez l'étape **4**.

- 6** Appuyez sur ENTER.

"EDITING" apparaît sur l'affichage principal pendant un instant, puis "WRITING" et l'indicateur MD REC clignotent pendant que le montage que vous avez fait est enregistré sur le MD.

Introduction des fonctions de montage de plages

Les groupes et les plages peuvent être montés de différentes façons (Fonctions de montage de groupe et fonctions de montage de plage). À partir de cette page jusqu'à la page 58, les fonctions de montage de plages sont expliquées. Pour plus de détails sur les fonctions de montage de groupe, référez-vous aux pages 46 à 53.

Division d'une plage (DIVIDE): Page 55

Cette fonction permet de diviser une plage en ajoutant un ou plusieurs repères de plage à des points souhaités au milieu d'une plage, où vous souhaitez retourner plus tard.

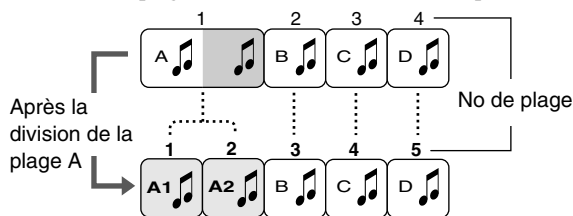

Réunion de deux plages (JOIN): Page 56

Cette fonction vous permet de réunir deux plages adjacentes en effaçant un repère de plage.

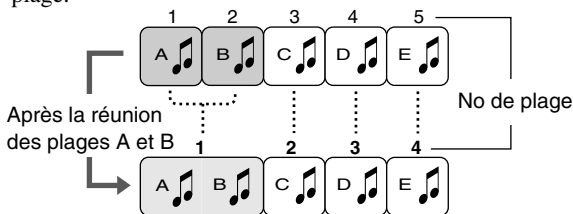

Déplacement d'une plage (MOVE): Page 57

Cette fonction vous permet de déplacer une plage en réordonnant les numéros de plage.

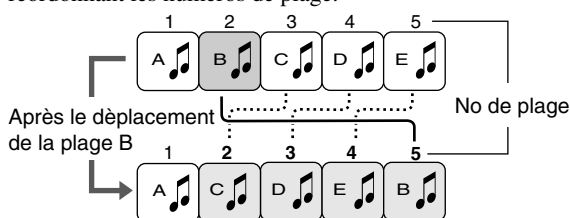

Effacement de plages (ERASE): Page 58

Cette fonction vous permet d'effacer les plages choisies. Après l'effacement, les plages suivantes sont réordonnées et leurs numéros de plage sont renumérotés automatiquement. Vous pouvez effacer un maximum de 15 plages à la fois.

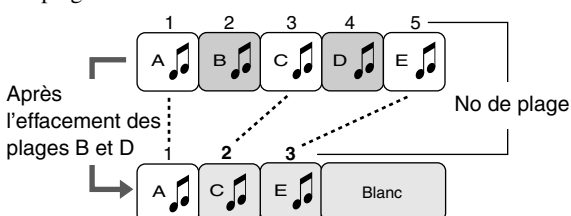

Effacement de toutes les plages (ALL ERASE): Page 58

Cette fonction efface toutes les données du disque.

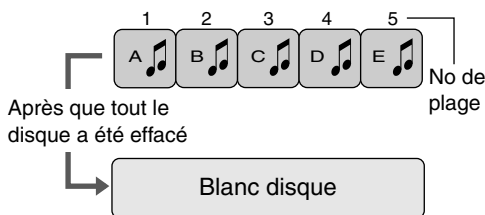

Effacement d'une portion d'une plage

En combinant les fonctions "DIVIDE", "ERASE" et "JOIN", par exemple, vous pouvez effacer uniquement une portion d'une plage existante.

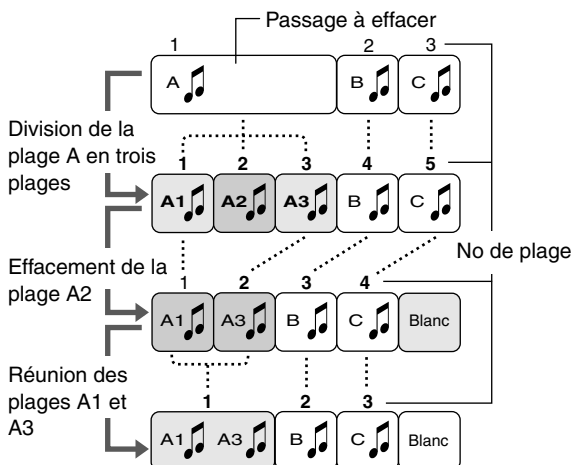

Si "PLAYBACK DISC" ou "DISC PROTECTED" apparaît quand vous essayez de monter un MD

Vous ne pouvez pas monter ces MD. Référez-vous aux pages 69 et 70.



Pendant le mode de lecture programmée ou de lecture aléatoire

Vous pouvez monter le MD aussi longtemps que l'appareil est à l'arrêt. Cependant, le montage d'un groupe et/ou de plages rétablit le mode de lecture normal (le programme en mémoire est annulé).

Division d'une plage—DIVIDE

Cette fonction vous permet de diviser une plage en deux plages séparées. C'est pratique, par exemple, si vous souhaitez ajouter des repères de plage à certains points d'une plage ou si vous souhaitez séparer un enregistrement. Si la plage originale possède un titre, les deux plages séparées sont affectées du même titre que la plage originale.

Une fois qu'une plage a été divisée, les autres plages sont renumérotées.

- Pour arrêter le montage à n'importe quel moment avant l'étape 8, appuyez sur TITLE/EDIT.

Sur la télécommande UNIQUEMENT:

Dans l'exemple suivant, la procédure est expliquée à partir du tout début—c'est-à-dire, l'insertion d'un disque. Vous pouvez aussi monter un MD pendant la lecture (en mode de lecture normale).

1 Insérez le MD que vous souhaitez monter dans la fente d'insertion de MD.

2 Appuyez répétitivement sur TITLE/EDIT jusqu'à ce que "DIVIDE ?" apparaisse sur l'affichage principal.

```
DIVIDE ?
YES?→SET
```

- Si le MD inséré n'a qu'une seule plage, "DIVIDE ?" n'apparaît pas.
- Si vous souhaitez arrêter ce montage, appuyez sur CANCEL.

3 Appuyez sur SET.

La première plage du MD est reproduite répétitivement.

4 Appuyez sur ►► ou ◀◀ pour choisir la plage que vous souhaitez diviser.

- Vous pouvez choisir la plage en utilisant les touches numériques.

```
12 2:50
YES?→SET
```

Ex.: Quand la plage 12 est choisie.

- Si vous maintenez pressée ►► (ou ◀◀), vous pouvez avancer rapidement (ou reculer rapidement) la plage choisie.

5 Appuyez sur SET quand vous avez trouvé le point où vous souhaitez diviser la plage.

"POSIT. (position) 0" apparaît sur l'affichage principal et l'appareil répète le pont choisi—une période de 3 secondes suivant le point de division.

```
POSIT. 0
OK?→SET
```

- Si le MD inséré a plus de 254 plages, "DISC FULL" apparaît (référez-vous aux "Limitations des MD" à la page 68) et vous ne pouvez pas passer aux étapes suivantes.
- Si le point de division est satisfaisant, passez à l'étape 7.
Sinon, passez à l'étape suivante.
- Pour annuler le réglage, appuyez sur CANCEL, puis répétez l'étape 4.

6 Appuyez sur ► ou ◀ pour ajuster avec précision le point de division.

Quand vous arrêtez d'appuyer sur les touches, l'appareil répète le nouveau point de division choisi.

- Vous pouvez déplacer le point de division de ± 128 . Cette plage (± 128) à environ $\pm 8^*$ secondes (comptées sur la base du mode SP) à partir du point original (Position 0).

```
POSIT. -103
OK?→SET
```

Ex.: Lors de l'ajustement du point par -103.

* Quand le mode de longueur d'enregistrement de la plage choisie est "SP". Pour "LP2", il est d'environ ± 16 secondes, et pour "LP4" d'environ ± 32 secondes.

- Quand vous avez trouvé la position correcte, passez à l'étape suivante.
- Pour annuler le réglage, appuyez sur CANCEL, puis répétez l'étape 4.

7 Appuyez sur SET.

```
<DIVIDE>
YES?→ENTER
```

8 Appuyez sur ENTER.

"EDITING" apparaît sur l'affichage principal pendant un instant, puis "WRITING" et l'indicateur MD REC clignotent pendant que le montage que vous avez fait est enregistré sur le MD.

Pour réunir les plages divisées de nouveau, référez-vous à la fonction JOIN à la page 56.

Réunion de deux plages—JOIN

Cette fonction vous permet de réunir deux plages adjacentes en une seule plage.

Si les deux plages possèdent un titre le titre de la première plage est réaffectée à la plage issue de la réunion.

Une fois que les deux plages sont réunies, les autres plages et/ou groupes sont renumérotés.

- Pour arrêter le montage à n'importe quel moment avant l'étape **6**, appuyez sur TITLE/EDIT.

Sur la télécommande **UNIQUEMENT**:

Dans l'exemple suivant, la procédure est expliquée à partir de tout début—c'est-à-dire, l'insertion d'un disque. Vous pouvez aussi monter un MD pendant la lecture (en mode de lecture normale).

- 1** Insérez le MD que vous souhaitez monter dans la fente d'insertion de MD.

- 2** Appuyez répétitivement sur TITLE/EDIT jusqu'à ce que "JOIN ?" apparaisse sur l'affichage principal.

JOIN
YES? → SET

- Si le MD inséré n'a qu'une seule plage, "JOIN ?" n'apparaît pas.
- Si vous souhaitez arrêter ce montage, appuyez sur CANCEL.

- 3** Appuyez sur SET.

OK? → SET

- Si le MD inséré a un seul plage, vous ne pouvez pas passer aux étapes suivantes.

- 4** Appuyez sur ►►1 ou 1◀◀ pour choisir les deux plages adjacentes que vous souhaitez réunir.

- Vous pouvez choisir la plage en utilisant les touches numériques*. Dans ce cas, la plage choisie est reproduite répétitivement.

2+3
OK? → SET

Ex.: Quand les plages 2 et 3 sont choisies.

- * Choisissez la plage suivante de deux plages lors de l'utilisation des touches numériques.

- 5** Appuyez sur SET.

<JOIN>
YES? → ENTER

- Pour annuler le réglage, appuyez sur CANCEL, puis répétez l'étape **4**.

- 6** Appuyez sur ENTER.

"EDITING" apparaît sur l'affichage principal pendant un instant, puis "WRITING" et l'indicateur MD REC clignotent pendant que le montage que vous avez fait est enregistré sur le MD.

Pour diviser à nouveau les plages, référez-vous à la fonction DIVIDE à la page 55.



Si "CANNOT JOIN" apparaît à l'étape 5

Vous ne pouvez pas joindre les plages suivantes.

- Les plages enregistrées dans des modes de longueur d'enregistrement différents (SP, LP2, LP4). (Voir page 38).
- Des plages enregistrées numériquement et des plages enregistrées analogiquement.
- Des plages enregistrées en utilisant la méthode d'enregistrement long monaural (pas possible avec cet appareil) et des plages enregistrées en stéréo.



Si la plage appartient à un groupe

Si la première plage de deux plages que vous souhaitez réunir appartient à un groupe, la nouvelle plage créée par la réunion appartiendra à ce groupe. Inversement, si la première plage n'appartient à aucun groupe, la nouvelle plage créée par la réunion n'appartiendra à aucun groupe même si la deuxième plage appartient à un groupe.

Déplacement d'une plage—MOVE

Cette fonction vous permet de déplacer une plage sur la position que vous préférez. C'est pratique pour réordonner les plages comme vous le souhaitez.

Une fois qu'une plage a été déplacée, les autres plages et/ou les autres groupes sont renumérotés.

- Pour arrêter le montage à n'importe quel moment avant l'étape **8**, appuyez sur TITLE/EDIT.

Sur la télécommande **UNIQUEMENT**:

Dans l'exemple suivant, la procédure est expliquée à partir du tout début—c'est-à-dire, l'insertion d'un disque. Vous pouvez aussi monter un MD pendant la lecture (en mode de lecture normale).

1 Insérez le MD que vous souhaitez monter dans la fente d'insertion de MD.

2 Appuyez répétitivement sur TITLE/EDIT jusqu'à ce que "MOVE ?" apparaisse sur l'affichage principal.

MOVE
YES? → SET

- Si le MD inséré n'a qu'une seule plage, "MOVE ?" n'apparaît pas.
- Si vous souhaitez arrêter ce montage, appuyez sur CANCEL.

3 Appuyez sur SET.

← 1 ?
OK? → SET

- Si le MD inséré a un seul plage, vous ne pouvez pas passer aux étapes suivantes.

4 Appuyez sur ►| ou ◀◀ pour choisir la plage que vous souhaitez déplacer.

- Vous pouvez choisir la plage en utilisant les touches numériques. Dans ce cas, la plage choisie est reproduite répétitivement.

← 3 ?
OK? → SET

Ex.: Quand la plage 3 est choisie.

5 Appuyez sur SET.

← 3 ? ?
OK? → SET

- Pour annuler le réglage, appuyez sur CANCEL, puis répétez l'étape **4**.

6 Appuyez sur ►| ou ◀◀ pour choisir la position où vous souhaitez déplacer la plage.

- Vous pouvez choisir la plage en utilisant les touches numériques. Dans ce cas, la plage choisie est reproduite répétitivement.

← 8 ? 3 ? ?
OK? → SET

Ex.: Quand la plage 3 est déplacé sur la plage 8.

- Si la plage choisie à cette étape appartient à un groupe, la plage choisie à l'étape **4** entrera dans le même groupe après son déplacement.

7 Appuyez sur SET.

< MOVE >
YES? → ENTER

- Pour annuler le réglage, appuyez sur CANCEL, puis répétez l'étape **4**.

8 Appuyez sur ENTER.

"EDITING" apparaît sur l'affichage principal pendant un instant, puis "WRITING" et l'indicateur MD REC clignotent pendant que le montage que vous avez fait est enregistré sur le MD.

Effacement de plages—ERASE

Cette fonction vous permet d'effacer les plages indésirables.

Vous ne pouvez pas rétablir les plages effacées.

Une fois qu'une plage a été effacée, les autres plages et/ou groupes sont renumérotés.

Vous pouvez effacer un maximum de 15 plages à la fois.

- Pour arrêter le montage à n'importe quel moment avant l'étape 8, appuyez sur TITLE/EDIT.

Sur la télécommande UNIQUEMENT:

Dans l'exemple suivant, la procédure est expliquée à partir du tout début—c'est-à-dire, l'insertion d'un disque. Vous pouvez aussi monter un MD pendant la lecture (en mode de lecture normale).

- 1 Insérez le MD que vous souhaitez monter dans la fente d'insertion de MD.

- 2 Appuyez répétitivement sur TITLE/EDIT jusqu'à ce que "ERASE?" apparaisse sur l'affichage principal.

```

ERASE?
YES?+SET
    
```

- Si le MD inséré n'a qu'une seule plage, "ERASE?" n'apparaît pas.
- Si vous souhaitez arrêter ce montage, appuyez sur CANCEL.

- 3 Appuyez sur SET.

```

1 ERASE?
ERASE?+SET
    
```

- 4 Appuyez sur ►► ou ◀◀ pour choisir la plage que vous souhaitez effacer.

- Vous pouvez choisir la plage en utilisant les touches numériques. Dans ce cas, la plage choisie est reproduite répétitivement.

- 5 Appuyez sur SET.

"✓" apparaît sur l'affichage principal.

La plage marquée par "✓" est effacée.

```

✓ 5 ERASE?
NO?+CANCEL
    
```

Ex.: Quand la plage 5 est choisie.

- Si vous ne souhaitez pas effacer la plage, appuyez sur CANCEL pour retirer la marque "✓".

- 6 Répétez les étapes 4 et 5 pour choisir toutes les plages que vous souhaitez effacer.

- Vous pouvez choisir 15 plages maximum. Si vous choisissez un 16e plage à effacer, "MEMORY FULL" apparaît sur l'affichage principal.

- 7 Appuyez sur ENTER.

```

<ERASE>
YES?+ENTER
    
```

- 8 Appuyez sur ENTER.

"EDITING" apparaît sur l'affichage principal pendant un instant, puis "WRITING" et l'indicateur MD REC clignotent pendant que le montage que vous avez fait est enregistré sur le MD.

Effacement de toutes les plages —ALL ERASE

Cette fonction vous permet d'effacer toutes les plages d'un MD.

Vous ne pouvez pas rétablir les plages effacées.

Sur la télécommande UNIQUEMENT:

Dans l'exemple suivant, la procédure est expliquée à partir du tout début—c'est-à-dire, l'insertion d'un disque. Vous pouvez aussi monter un MD pendant la lecture (en mode de lecture normale).

- 1 Insérez le MD que vous souhaitez monter dans la fente d'insertion de MD.

- 2 Appuyez répétitivement sur TITLE/EDIT jusqu'à ce que "ALL ERASE?" apparaisse sur l'affichage principal.

```

ALL ERASE?
YES?+SET
    
```

- Si vous souhaitez arrêter ce montage, appuyez sur CANCEL.

- 3 Appuyez sur SET.

```

<ALL ERASE>
YES?+ENTER
    
```

- Pour annuler le réglage, appuyez sur CANCEL.

- 4 Appuyez sur ENTER.

"EDITING" apparaît sur l'affichage principal pendant un instant, puis "WRITING" et l'indicateur MD REC clignotent pendant que le montage que vous avez fait est enregistré sur le MD.

"BLANK DISC" apparaît sur l'affichage principal.

Affectation de titres à un MD

Vous pouvez affecter un nom à chaque MD, à chaque groupe et à chaque plage en utilisant les caractères alphabétiques (majuscule et minuscule), les symboles et les chiffres. Une fois qu'un titre est affecté, il est affiché pour vérification.

- Vous ne pouvez pas affecter ou modifier des titres composés de plus de 64 caractères.

À propos du nombre de caractères entrés pour un MD

Le nombre total de caractères pouvant être entrés pour un MD est de 1792. Le nombre maximum qui peut être entré pour un titre de disque est de 64 et de 61 pour chaque titre de plage. (Cependant, le nombre exact pouvant être entré peut être légèrement inférieur que ce nombre maximum à cause des limitations des MD—voir page 68.)

- Un espace est compté comme un caractère.
- Quand la méthode d'enregistrement stéréo longue durée (LP2 ou LP4, voir page 38) est utilisée pour l'enregistrement, le nombre maximum de caractères pouvant être entrés est réduit automatiquement puisque "LP:" est un espace sont rajoutés automatiquement au début du titre de la plage. Par conséquent, le nombre total de caractères pouvant être entrés pour un MD est aussi réduit.

Ex.: Vous pouvez entrer 10 caractères maximum pour chaque plage d'un MD composé de 120 plage et enregistré avec la méthode d'enregistrement stéréo longue durée.

Dans l'exemple suivant, la procédure est expliquée depuis le tout début—c'est-à-dire l'insertion d'un disque. Si vous avez déjà commencé l'enregistrement, commencez à partir de l'étape 2.

- Vous pouvez entrer des titres pendant la lecture (en mode de lecture normale).
- Pour quitter l'écran d'entrée de titre à n'importe quel moment pendant la procédure, appuyez répétitivement sur TITLE/EDIT ou GROUP TITLE/EDIT.

1 Insérez le MD que vous souhaitez monter dans la fente d'insertion de MD.

2 Entrez l'appareil en mode d'entrée de titre.

Pour les titres de disques ou de plages:

Appuyez sur TITLE/EDIT.

L'écran d'entrée de titre de disque apparaît sur l'affichage principal.

```

DISC TITLE?
VES?+SET
    
```

Pour les titres de groupes:

Appuyez sur GROUP TITLE/EDIT.

L'écran d'entrée de titre de groupe apparaît sur l'affichage principal.

```

GR--TITLE?
VES?+SET
    
```

3 Appuyez sur → ou ← pour changer le mode d'entrée de titre.

- Chaque fois que vous appuyez sur la touche, le mode d'entrée de titre change comme suit:

Pour les titres de disques ou de plages:

```

DISC TITLE? ↔ 1 TITLE? ↔ 2 TITLE?
Titre de la          ↔ ... ↔ 3 TITLE?
dernière plage
    
```

Pour les titres de groupes:

```

GR--TITLE? → GR1 TITLE?
Titre de la          ↔ ... ↔ GR2 TITLE?
dernière groupes
    
```

4 Appuyez sur SET pour l'appareil entrer dans le mode d'entrée de titre choisi.

Position d'entrée de caractère

Jeu de caractères

Ex.: Quand le disque n'a pas de titre.

5 Entrez un caractère.

1) Appuyez sur DISP/CHARA pour choisir le jeu de caractères souhaité.

- Chaque fois que vous appuyez sur la touche, le jeu de caractères change comme suit:

```

[Letres majuscules & symboles] → [Letres minuscules & symbolit]
↑                                     ↓
[Chiffres]
    
```

2) Appuyez sur la touche d'entrée de caractère pour le caractère que vous souhaitez entrer.

Ex.:

- Pour entrer "A" ou "a", appuyez une fois sur ABC. Pour entrer "B" ou "b", appuyez deux fois sur ABC. Pour entrer "C" ou "c", appuyez trois fois sur ABC.
- Pour entrer un symbole, appuyez répétitivement sur MARK, jusqu'à ce que le symbole souhaité apparaisse.
- Pour entrer un chiffre, appuyez sur 0 - 9.
- Pour entrer un espace pendant l'entrée de titre, appuyez deux fois sur →.
- Pour déplacer la position d'entrée de caractère pendant l'entrée d'un titre, appuyez sur → ou ←*.
- Si vous avez entré un caractère incorrect, appuyez sur → ou ← pour choisir le caractère que vous souhaitez corriger, puis appuyez sur CANCEL pour l'effacer.

* Si vous appuyez répétitivement sur ← pendant l'enregistrement, les caractères entrés peuvent être affichés incorrectement. Dans ce cas, appuyez sur TITLE/EDIT ou sur GROUP TITLE/EDIT, puis répétez l'étape 2.

3) Répétez les étapes 5 – 1) et 5 – 2) pour entrer les autres caractères.

- Si le caractère suivant que vous souhaitez entrer est affecté à la même touche que vous avez pressée à l'étape 5–2), appuyez d'abord sur → pour déplacer la position d'entrée de caractère sur la droite.
- L'affichage principal peut seulement afficher 6 caractères en même temps. Si vous entrez un 7e caractère, le premier caractère disparaît et ainsi de suite.

6 Appuyez sur ENTER pour terminer l'entrée de titre actuelle.

L'écran d'entrée de titre suivant apparaît.

• Pour le titre de disque:

L'écran d'entrée de titre de plage pour la plage 1 apparaît.

• Pour les titres des plages:

L'écran d'entrée du titre de la plage suivante apparaît (ou l'appareil quitte l'écran d'entrée de titre si la plage actuelle est la dernière sur le disque).

• Pour les titres de groupes:

L'écran d'entrée du titre du groupe suivant apparaît (ou le même écran reste affiché si le groupe actuel est le dernier groupe du disque).

Si vous souhaitez affecter un nom, répétez les étapes 3 à 6.

7 Appuyez sur CANCEL pour sortir du mode d'entrée de titre.

- Pendant un enregistrement, ne passez pas à l'étape suivante avant que l'enregistrement ne soit terminé.

8 Appuyez sur MD ▲ sur l'appareil principal pour éjecter le MD.

“WRITING” et l'indicateur MD REC clignotent pendant que le montage que vous avez fait est enregistré sur le MD.



Vous pouvez affecter des titres pendant la lecture ou l'enregistrement

• Pendant la lecture:

Entrée d'un titre de plage

L'enregistreur de MD répète la lecture de la plage actuelle jusqu'à ce que vous appuyez sur ENTER à l'étape 6 ci-dessus. Quand vous appuyez sur ENTER, la plage suivante est reproduite.

Entrée d'un titre de disque

L'enregistreur de MD répète la lecture de toutes les plages du MD jusqu'à ce que vous appuyez sur ENTER à l'étape 6 ci-dessus. Quand vous appuyez sur ENTER, l'enregistreur de MD entre en mode d'entrée de plage.

Entrée d'un titre de groupe

L'enregistreur de MD répète la lecture de toutes les plages du groupe jusqu'à ce que vous appuyez sur ENTER à l'étape 6. Quand vous appuyez sur ENTER, l'enregistreur de MD entre en mode d'entrée de titre du groupe suivant.

• Pendant l'enregistrement:

Entrée d'un titre de plage

L'enregistreur de MD continue d'enregistrer même après que vous appuyez sur ENTER à l'étape 6 ci-dessus. Quand vous appuyez sur ENTER, un titre de plage est affecté à la plage où vous avez commencé l'entrée du titre. Si vous n'appuyez pas sur ENTER avant la fin de l'enregistrement, le titre de plage assigné est annulé.

• Pendant l'enregistrement synchronisé de CD (voir page 39):

Vous pouvez affecter un titre au disque et 16 titres de plages les uns après les autres pendant que l'enregistrement est effectué. Les titres de plages entrés sont affectés automatiquement aux plages enregistrées sur le MD dans un ordre séquentiel. Si vous entrez un 17e titre de plage, ou plus, ces titres sont ignorés.



Si vous débranchez le cordon d'alimentation ou si une coupure de courant se produit avant l'étape 8

Le montage réalisé n'est pas enregistré sur le MD.



Les symboles disponibles sont les suivants:

(Blanc)	!	"	#	\$	%	&	'	()
*	+	,	-	.	/	:	;	< =
>	?	@	_	\				

Modification d'un titre

Vous pouvez faire des corrections ou modifier un titre.

- 1** Suivez les étapes 1 à 4 de la page précédente.
- 2** Choisissez le caractère que vous souhaitez corriger en appuyant sur → ou ←.
 - Assurez-vous que le caractère que vous souhaitez corriger clignote.
- 3** Appuyez sur CANCEL pour effacer le caractère que vous avez choisi à l'étape précédente.
- 4** Entrez le caractère correct en vous référant à l'étape 5 de la page précédente et de cette page.
- 5** Répétez les étapes 2 à 4 de la procédure actuelle pour corriger d'autres caractères.
- 6** Appuyez sur ENTER pour finir la correction du titre.
 - Si vous souhaitez corriger un autre titre, choisissez un autre mode d'entrée de titre en appuyant sur → ou ←, appuyez sur SET, puis répétez la procédure à partir de l'étape 2 ci-dessus.
 - Si vous souhaitez terminer la correction, passez à l'étape suivante.
- 7** Appuyez sur MD ▲ sur l'appareil principal pour éjecter le MD.

“WRITING” et l'indicateur MD REC clignotent pendant que le montage que vous avez fait est enregistré sur le MD.

Pour effacer tous les caractères, appuyez répétitivement sur CANCEL à l'étape 3 ci-dessus plus passez à l'étape 6.

Utilisation des minuteries

Les touches mises en valeur sur l'illustration ci-dessous sont utilisées et expliquées dans cette section (pages 62 à 65).

Télécommande

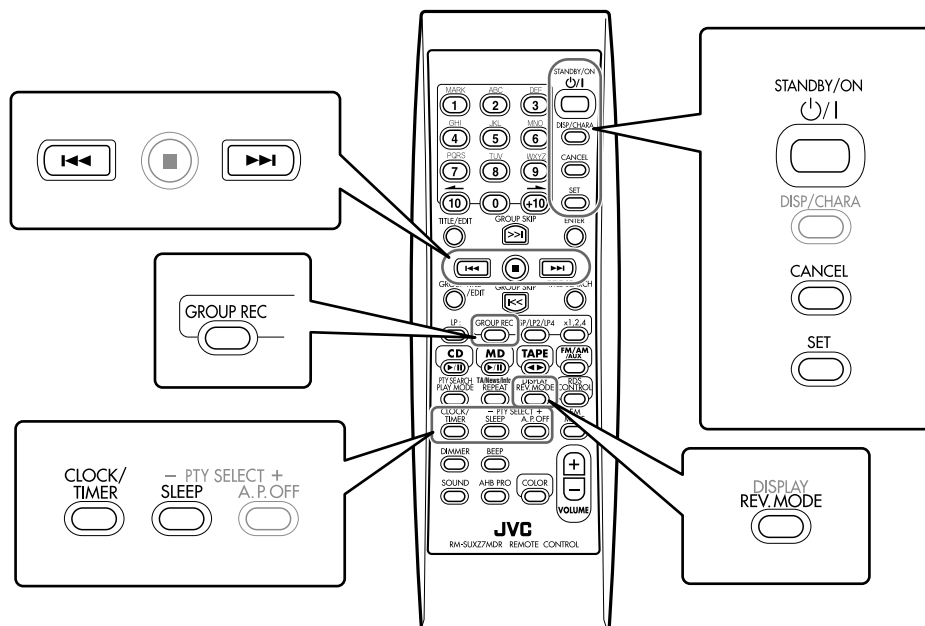

Appareil principal

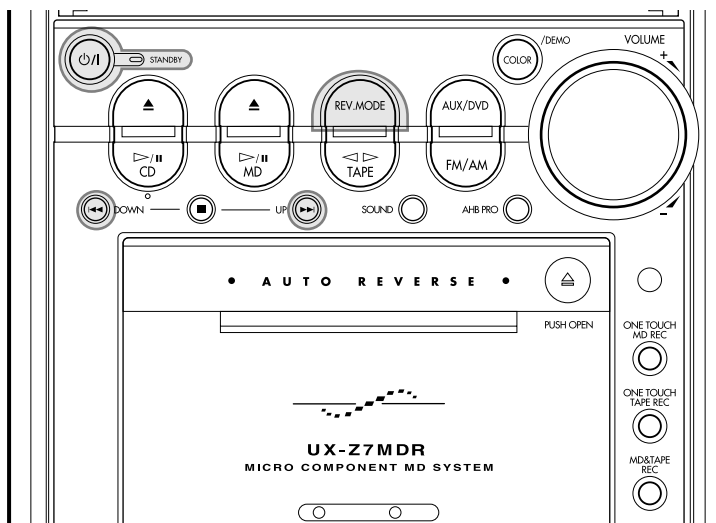

Il y a trois minuteriers disponibles—la minuterie d'enregistrement, la minuterie quotidienne et la minuterie d'arrêt.

- Avant d'utiliser ces minuteriers, assurez-vous que l'horloge intégrée est réglée correctement (voir page 12).
- Lors de l'utilisation du tuner comme source, pré-réglez les stations en avance (voir page 17).

Utilisation de la minuterie d'enregistrement

Avec la minuterie d'enregistrement, vous pouvez faire un enregistrement automatique.

- Vous pouvez régler la minuterie d'enregistrement que l'appareil soit sous tension ou hors tension.
- Pour corriger une mauvaise entrée pendant la procédure, appuyez sur CANCEL.
- Pour quitter le mode de réglage de la minuterie en cours, appuyez répétitivement sur CLOCK/TIMER jusqu'à ce que l'indication de la source apparaisse.

Fonctionnement de la minuterie d'enregistrement

L'appareil se met automatiquement sous tension, coupe le son et démarre l'enregistrement sur le MD ou la cassette quand l'heure de mise en service de la minuterie arrive. Puis quand l'heure de fin de la minuterie arrive, l'appareil se met automatiquement hors tension (en mode d'attente). La minuterie d'enregistrement ne fonctionne qu'une fois mais les réglages de la minuterie restent en mémoire jusqu'à ce que vous les annuliez ou déconnectiez le cordon d'alimentation secteur.

1 Appuyez répétitivement sur CLOCK/TIMER jusqu'à ce que "REC TIMER" apparaisse sur l'affichage principal.

L'indicateur de minuterie (⌚) s'allume et l'indicateur REC clignote sur l'affichage.

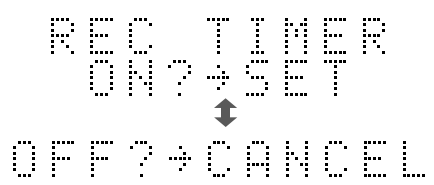

- Chaque fois que vous appuyez sur la touche, le mode de minuterie change comme suit:

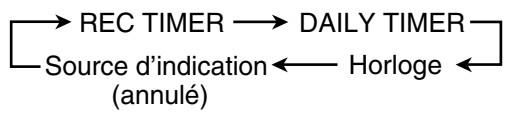

2 Appuyez sur SET.

Le nom de la source clignote sur l'affichage principal.

3 Choisissez la source à enregistrer.

1) Appuyez répétitivement sur ►►► ou ◀◀◀ pour choisir la source.

- Chaque fois que vous appuyez sur la touche, la source change comme suit:

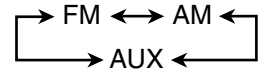

- Si vous avez choisi "FM" ou "AM", appuyez sur SET, puis choisissez un numéro de station pré-réglée en appuyant sur ►►► ou ◀◀◀.
- Si vous avez choisi "AUX", réglez aussi la fonction de minuterie de l'appareil extérieur.

2) Appuyez sur SET.

L'appareil a enregistré clignote sur l'affichage principal.

4 Choisissez l'appareil sur lequel vous souhaitez enregistrer.

1) Appuyez répétitivement sur ►►► ou ◀◀◀ pour choisir l'appareil.

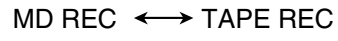

2) Appuyez sur SET.

- Si vous avez choisi "MD REC", choisissez le mode de longueur d'enregistrement (voir page 39) en appuyant sur ►►► ou ◀◀◀ puis appuyez sur SET de nouveau.
- Si vous avez choisi "TAPE REC", choisissez le mode d'inversion (voir page 42) en appuyant sur REV.MODE.

Le chiffre des heures de l'heure de démarrage de la minuterie clignote.

5 Réglez l'heure de démarrage.

1) Appuyez répétitivement sur ►►► ou ◀◀◀ pour ajuster les heures.

Vous pouvez ajuster l'heure en utilisant les touches numériques.

2) Appuyez sur SET.

Le chiffre des minutes clignote.

3) Appuyez répétitivement sur ►►► ou ◀◀◀ pour ajuster les minutes.

Vous pouvez ajuster les minutes en utilisant les touches numériques.

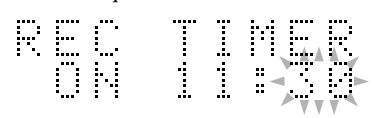

Ex.: Quand vous réglez l'heure de démarrage de la minuterie sur 11:30.

4) Appuyez sur SET.

Le chiffre des heures de l'heure d'arrêt de la minuterie clignote.

Suite à la page suivante ⇨

6 Réglez l'heure d'arrêt.

- 1) **Appuyez répétitivement sur ►►| ou |◄◄ pour ajuster les heures.**
Vous pouvez ajuster l'heure en utilisant les touches numériques.
- 2) **Appuyez sur SET.**
Le chiffre des minutes clignote.
- 3) **Appuyez répétitivement sur ►►| ou |◄◄ pour ajuster les minutes.**
Vous pouvez ajuster les minutes en utilisant les touches numériques.

REC TIMER
OFF 13:00

Ex.: Quand vous réglez l'heure d'arrêt de la minuterie sur 13:00.

- 4) **Appuyez sur SET.**
L'indicateur REC s'arrête de clignoter et reste allumé sur l'affichage.
Le contenu de ce réglage apparaît sur l'affichage principal pour vérification.

7 Appuyez sur STANDBY/ON \odot /| (ou \odot /| sur l'appareil principal) pour mettre, si nécessaire, l'appareil hors tension.

20 secondes avant l'heure de démarrage de la minuterie, l'indicateur REC et "REC TIMER STANDBY" clignotent sur l'affichage.

REC TIMER
STANDBY

Pour enregistrer sur un MD en utilisant l'enregistrement de groupe, appuyez sur GROUP REC pour mettre en service l'enregistrement de groupe après avoir réglé la minuterie d'enregistrement (avant de mettre l'appareil hors tension).



Si vous appuyez sur ■ alors que la minuterie d'enregistrement est en service

L'enregistrement s'arrête mais la fonction de minuterie n'est pas annulée. L'appareil se met automatiquement hors service (en attente) quand l'heure de mise hors service de la minuterie arrive.

Pour mettre hors service la minuterie d'enregistrement une fois le réglage effectué

- 1 Appuyez répétitivement sur CLOCK/TIMER jusqu'à ce "REC TIMER" apparaisse sur l'affichage principal.
- 2 Appuyez sur CANCEL.
L'indicateur de minuterie (\odot) et REC s'éteint de l'affichage.

Pour mettre la minuterie d'enregistrement en service de nouveau

- 1 Appuyez répétitivement sur CLOCK/TIMER jusqu'à ce "REC TIMER" apparaisse sur l'affichage principal.
- 2 Appuyez répétitivement sur SET jusqu'à ce que les réglages apparaissent sur l'affichage principal pour vérification.
L'indicateur de minuterie (\odot) et REC s'allument sur l'affichage.

Utilisation de la minuterie quotidienne

Avec la minuterie quotidienne vous pouvez vous réveiller avec votre musique préférée ou un programme radio.

- Vous pouvez régler la minuterie quotidienne que l'appareil soit sous tension ou hors tension.
- Pour corriger une mauvaise entrée pendant la procédure, appuyez sur CANCEL.
- Pour quitter le mode de réglage de la minuterie en cours, appuyez répétitivement sur CLOCK/TIMER jusqu'à ce que l'indication de la source apparaisse.

Fonctionnement de la minuterie quotidienne

L'appareil se met automatiquement sous tension, et démarre la lecture de la source choisie quand l'heure de déclenchement arrive. Puis, quand l'heure d'arrêt arrive, l'appareil se met automatiquement hors tension (en mode d'attente).

La minuterie quotidienne fonctionne tous les jours et les réglages de la minuterie restent en mémoire jusqu'à ce qu'ils soient effacés ou que l'appareil soit débranché.

1 Appuyez répétitivement sur CLOCK/TIMER jusqu'à ce que "DAILY TIMER" apparaisse sur l'affichage principal.

L'indicateur de minuterie (\odot) s'allume et l'indicateur DAILY clignote sur l'affichage.

DAILY TIMER
ON? → SET
↓
OFF? → CANCEL

- Chaque fois que vous appuyez sur la touche, le mode de minuterie change comme suit:

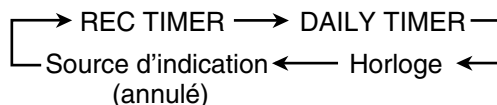

2 Appuyez sur SET.

Le nom de la source clignote sur l'affichage principal.

3 Choisissez la source à reproduire.

1) Appuyez répétitivement sur ►►► ou ◀◀◀ pour choisir la source.

- Chaque fois que vous appuyez sur la touche, la source change comme suit:



- Vous pouvez aussi utiliser les touches de sélection de source.
- **Quand vous choisissez “CD”, “MD” ou “TAPE”,** comme source, préparez-la pour la lecture.
- **Si vous avez choisi “FM” ou “AM”,** appuyez sur SET, puis choisissez un numéro de station préréglée en appuyant sur ►►► ou ◀◀◀.
- **Si vous avez choisi “AUX”,** réglez aussi la fonction de minuterie de l'appareil extérieur.

2) Appuyez sur SET.

Le chiffre des heures de l'heure de démarrage de la minuterie clignote.

4 Réglez l'heure de démarrage.

1) Appuyez répétitivement sur ►►► ou ◀◀◀ pour ajuster les heures.

Vous pouvez ajuster l'heure en utilisant les touches numériques.

2) Appuyez sur SET.

Le chiffre des minutes clignote.

3) Appuyez répétitivement sur ►►► ou ◀◀◀ pour ajuster les minutes.

Vous pouvez ajuster les minutes en utilisant les touches numériques.

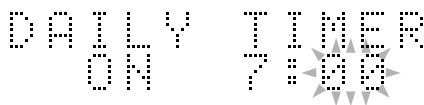

Ex.: Quand vous réglez l'heure de démarrage de la minuterie sur 7:00.

4) Appuyez sur SET.

Le chiffre des heures de l'heure d'arrêt de la minuterie clignote.

5 Réglez l'heure d'arrêt.

1) Appuyez répétitivement sur ►►► ou ◀◀◀ pour ajuster les heures.

Vous pouvez ajuster l'heure en utilisant les touches numériques.

2) Appuyez sur SET.

Le chiffre des minutes clignote.

3) Appuyez répétitivement sur ►►► ou ◀◀◀ pour ajuster les minutes.

Vous pouvez ajuster les minutes en utilisant les touches numériques.

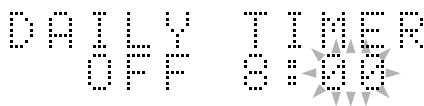

Ex.: Quand vous réglez l'heure d'arrêt de la minuterie sur 8:00.

4) Appuyez sur SET.

Le réglage du volume apparaît sur l'affichage principal.

6 Ajuster le niveau de volume.

1) Appuyez répétitivement sur ►►► ou ◀◀◀ pour ajuster le niveau de volume.

- Vous pouvez ajuster le niveau de volume à “- -” ou l'intérieur d'une plage de 0 (silencieux) à 40 (maximum).
- Si vous choisissez “VOLUME - -”, le volume est réglé sur le niveau de volume actuel.

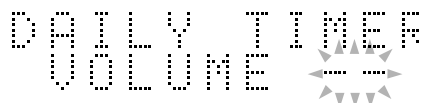

2) Appuyez sur SET.

L'indicateur DAILY s'arrête de clignoter et reste allumé sur l'affichage.

Le contenu de ce réglage apparaît sur l'affichage principal pour vérification.

7 Appuyez sur STANDBY/ON ◐/ (ou ◐/ sur l'appareil principal) pour mettre, si nécessaire, l'appareil hors tension.

20 secondes avant l'heure de démarrage de la minuterie, l'indicateur DAILY et “DAILY TIMER STANDBY” clignotent sur l'affichage.



Pour mettre hors service la minuterie quotidienne une fois le réglage effectué

1 Appuyez répétitivement sur CLOCK/TIMER jusqu'à ce “DAILY TIMER” apparaisse sur l'affichage principal.

2 Appuyez sur CANCEL.

L'indicateur de minuterie (⌚) et DAILY s'éteint de l'affichage.

Pour mettre la minuterie quotidienne en service de nouveau

1 Appuyez répétitivement sur CLOCK/TIMER jusqu'à ce “DAILY TIMER” apparaisse sur l'affichage principal.

2 Appuyez répétitivement sur SET jusqu'à ce que les réglages apparaissent sur l'affichage principal pour vérification.

L'indicateur de minuterie (⌚) et DAILY s'allument sur l'affichage.



Si vous laissez l'appareil sous tension quand l'heure de déclenchement arrive

La minuterie quotidienne ne fonctionne pas.



La minuterie quotidienne peut être annulée et l'appareil ne pas se mettre hors tension dans les cas suivants:

- Si vous changez la source.
- Si vous entrez en mode de montage de MD ou d'entrée de titre.
- Quand vous mettez hors service la minuterie quotidienne (voir ci-dessus).

Utilisation de la minuterie d'arrêt

Avec la minuterie d'arrêt, vous pouvez vous endormir en écoutant votre musique préférée.

- Vous pouvez régler la minuterie d'arrêt quand l'appareil est sous tension.

Fonctionnement de la minuterie d'arrêt

L'appareil se met automatiquement hors tension après une durée spécifiée.

Sur la télécommande **UNIQUEMENT**:

1 Appuyez sur SLEEP.

L'indicateur de minuterie (⌚) et l'indicateur SLEEP clignote sur l'affichage.

“SLEEP 10” apparaît sur l'affichage principal un instant.



- Chaque fois que vous appuyez sur la touche, la durée avant la mise hors tension change comme suit:

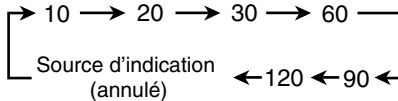

2 Appuyez sur SET ou attendez environ 5 secondes.

L'éclairage du panneau basculant électronique et de la fenêtre d'affichage sont atténués.

Les indicateurs de minuterie (⌚) et SLEEP s'arrêtent de clignoter et restent allumés.

Pour vérifier la durée restante avant la mise hors

tension, appuyez une fois sur SLEEP. La durée restante avant la mise hors tension apparaît pendant environ 5 secondes.

Pour modifier la durée avant la mise hors tension,

appuyez répétitivement sur SLEEP jusqu'à ce que la durée souhaitée apparaisse.

Pour annuler le réglage, appuyez répétitivement sur SLEEP jusqu'à ce que l'indication de la source actuelle apparaisse sur l'affichage principal.

L'indicateur de minuterie (⌚) et SLEEP s'éteint.



La minuterie d'arrêt est aussi annulée dans les cas suivants:

- Si vous mettez l'appareil hors tension.
- Si vous effectuez d'autres réglages de minuterie.
- Si vous ajustez l'horloge.

Pour vous endormir avec la minuterie d'arrêt et vous réveiller avec la minuterie quotidienne

L'appareil se met hors tension quand l'heure de mise hors tension arrive (réglée par la minuterie d'arrêt), et se met sous tension quand l'heure de mise sous tension (réglé par la minuterie quotidienne) arrive.

- 1 Réglez la minuterie quotidienne comme expliqué aux pages 63 et 64.
- 2 Démarrez la lecture de la source que vous souhaitez écouter avant de dormir.
- 3 Réglez la minuterie d'arrêt.

Priorité des minuteries

Comme chaque minuterie peut être réglée indépendamment, vous demandez peut-être ce qui arrive si les réglages de ces minuteries se chevauchent.

Voici les priorités pour chaque minuterie.

- **La minuterie avec l'heure de déclenchement la plus tard a la priorité.**

Si la minuterie d'enregistrement est réglée de façon à se déclencher pendant que la minuterie quotidienne est en service, cette dernière est annulée.

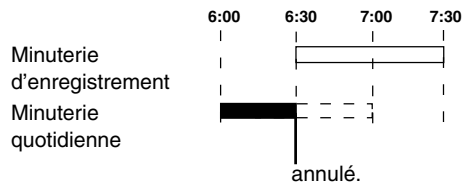

Si la minuterie d'enregistrement est réglée pour entrer en service pendant le fonctionnement de la minuterie d'arrêt, la minuterie d'arrêt ne mettra pas l'appareil hors tension même si l'heure de mise hors tension arrive.

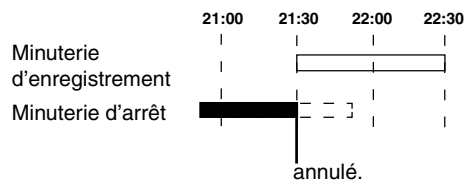

La minuterie d'arrêt et la mise hors tension automatique (voir page 11) peuvent être utilisées en même temps.

Entretien

Pour obtenir les meilleures performances de l'appareil, gardez vos disques, cassettes et le mécanisme propres.

Remarques générales

En général, les meilleures performances seront obtenues en gardant propres, les CD, MD et le mécanisme.

- Rangez les cassettes, CD et MD dans leur boîtier, et conservez-les dans des meubles ou sur des étagères.
- Laissez fermé le panneau basculant électronique quand ils ne sont pas utilisés.

Nettoyage de l'appareil

• Taches sur l'appareil

Elles doivent être enlevées avec un chiffon doux. Si l'appareil est très taché, essuyez-le avec un chiffon humidifié avec une solution détergente neutre diluée dans l'eau et frottez ensuite avec un chiffon sec.

• Évitez ce qui suit car elles pourraient endommager l'appareil:

- NE L'ESSUYEZ PAS avec un chiffon dur.
- NE L'ESSUYEZ PAS trop fortement.
- NE L'ESSUYEZ PAS avec un diluant ou du benzène.
- N'APPLIQUEZ sur l'appareil aucune substance volatile telle que des insecticides.
- NE LAISSEZ PAS des objets en caoutchouc ou en plastique en contact prolongé avec l'appareil.

Manipulation des CD



- Retirez les CD de leur boîtier en les tenant par les arêtes et en appuyant légèrement au centre.
- Ne touchez pas la surface brillante du CD et ne le tordez pas.
- Remettez les CD dans leur boîte après utilisation pour éviter qu'ils se gondolent.

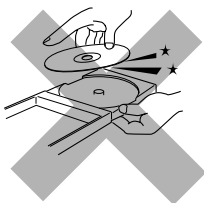

- Faites attention de ne pas rayer la surface du CD en le remettant dans son boîtier.
- Évitez une exposition directe au soleil, aux températures extrêmes et à l'humidité.



Pour nettoyer un CD

Essuyez le CD avec un chiffon doux en ligne droite du centre vers les bords du disque.



N'UTILISEZ PAS de solvant—comme un nettoyant pour disques vinyles, un vaporisateur, un diluant ou du benzène—pour nettoyer un CD.

Manipulation des MD

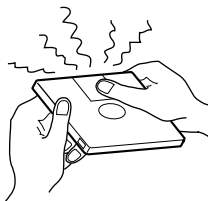

- N'ouvrez pas le volet.
 - Le volet est verrouillé de façon à ne pas s'ouvrir. Essayer de l'ouvrir de force endommagera le disque. Si le volet s'ouvre accidentellement, refermez-le rapidement sans toucher le disque à l'intérieur.

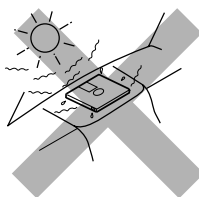

- Ne placez pas les disques dans les endroits suivants:
 - Endroits très chauds comme en plein soleil ou à l'intérieur d'une voiture.
 - Endroits très humides comme dans une salle de bains.
 - Sur une plage ou dans un endroit sablonneux.

• Nettoyez les MD régulièrement.

- S'il y a de la saleté ou de la poussière sur la cartouche, essuyez-la avec un chiffon doux et sec.

Manipulation des cassettes

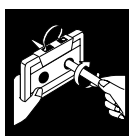

- Si la bande est lâche dans la cassette, retirez le mou en insérant un stylo dans l'une des bobines et en tournant.
- Si la bande est lâche, elle peut être étirée, coupée ou se prendre dans la cassette.



- Ne touchez pas la surface de la bande.



- Évitez les endroits suivants pour conserver les cassettes:
 - Les endroits poussiéreux
 - En plein soleil ou dans un endroit très chaud
 - Dans des endroits humides
 - Sur un téléviseur ou un haut-parleur
 - Près d'un aimant

Informations complémentaires

Types de disques MD

Il y a deux types de MD: pré-enregistré et enregistrable (vierge).

MD pré-enregistré

Les MD pré-enregistrés, qui ont été enregistrés dans un studio d'enregistrement, peuvent être reproduits comme les CD ordinaires. Sur un MD de ce type, les données sont enregistrées en tant que présence et absence de petit creux. Un faisceau laser balaie les creux à la surface du MD et réfléchit leur détection sur la lentille de l'enregistreur de MD. L'enregistreur de MD décode alors les signaux et les reproduit sous forme de musique. Ce type de MD est appelé un "disque optique".

MD enregistrable

Les MD enregistrables, qui utilisent une technologie magnéto-optique, peuvent être enregistrés et reproduits répétitivement. Le faisceau laser à l'intérieur de l'enregistreur de MD chauffe la surface et démagnétise la couche magnétique du MD pour l'enregistrement ou la lecture. Ce type de MD est appelé un "disque magnéto-optique".

ATRAC (Adaptive TRansform Acoustic Coding)/ATRAC3 (MDLP)

Le MD fournit une durée de 80 minutes d'enregistrement et de lecture, la même durée que pour un CD audio mais avec un diamètre de seulement 64 mm. Cette capacité à stocker une si grande quantité de données est le résultat d'ATRAC, une technique de compression audio mise au point pour les MD. Cette technologie supprime les sons faibles qui ne peuvent pas être entendus par les êtres humains. Cette technologie, basée sur la sensibilité humaine au son, permet aux données d'occuper seulement un cinquième de la place qu'elles occuperaient sans compression.

De plus, cet appareil bénéficie des dernières technologies ATRAC3 qui permettent de réduire la quantité des données enregistrées d'un dixième ou d'un vingtième du volume original. Cela permet de réaliser des enregistrements 2 à 4 fois plus longs avec cet appareil.

UTOC (User Table Of Contents)

Existant uniquement sur les MD enregistrables, cette zone contient des données secondaires (numéro de plage, durée d'enregistrement, etc.) qui peuvent être réécrites par l'utilisateur.

UTOC permet de rechercher les plages rapidement et de les monter sur le MD.

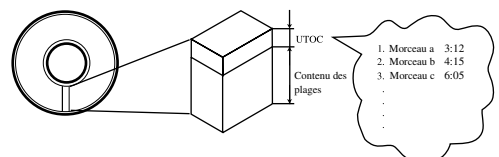

Mémoire antichoc

La plus grande faiblesse des disques est leur sensibilité aux vibrations. La "Mémoire antichoc" a été mise au point pour faire face à cette faiblesse.

Avec cette fonction, quelques secondes de signaux lus par la tête de lecture optique sur le disque sont d'abord mémorisées avant d'être reproduits en signaux audio. Ainsi, même quand des vibrations ou des chocs interrompent les signaux en train d'être lus, les signaux mémorisés permettent de continuer la reproduction du son pendant quelques secondes. L'utilisateur profite ainsi d'une musique ininterrompue.

Normalement...

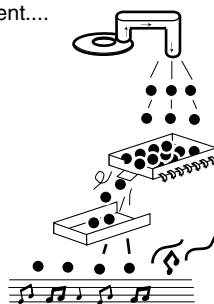

Quand des "vibrations" se produisent...

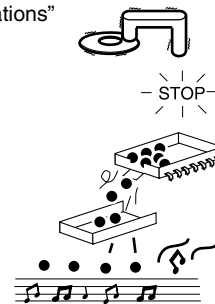

SCMS (Serial Copy Management System)

L'enregistreur de MD intégré à cet appareil utilise le système SCMS (Serial Copy Management System—protection contre la copie abusive) qui ne permet que les copies numériques de première génération de support pré-enregistrés (comme les CD ou les MD pré-enregistrés).

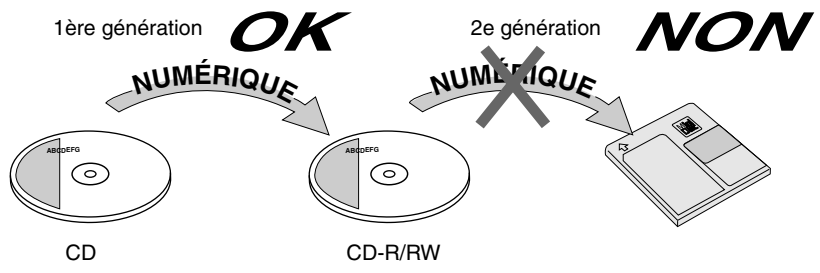

HCMS (High-speed Copy Management System)

Maintenant sur un MD (minidisc) enregistrable vous pouvez enregistrer (copier) du son à une vitesse supérieure à la vitesse normale. Cette nouvelle possibilité exige certaines restrictions pour protéger les droits d'auteurs.

Sur cet appareil, vous ne pouvez pas réenregistrer à grande vitesse ou à vitesse normale un morceau (plage) qui a déjà été enregistré une fois à partir d'un CD à grande vitesse, avant que 74 minutes ne se soient écoulées après le premier enregistrement du morceau.

Par exemple, après avoir enregistré le premier morceau (plage) d'un CD à haute vitesse, vous ne pouvez pas l'enregistrer à nouveau à grande vitesse ou à vitesse normale avant que 74 minutes ne se soient écoulées après le premier enregistrement.

Limitations des MD	
Le MD enregistre des données dans un format original qui diffère de celui des cassettes ordinaire ou DAT. Comme il y a certaines limites avec ce format d'enregistrement, les symptômes suivants risquent de survenir. Ces symptômes ne sont pas un mauvais fonctionnement de l'appareil.	
Symptômes	Cause
"DISC FULL" apparaît même s'il y a suffisamment de temps restant sur le MD.	Avec les MD, il y a un nombre maximum de plages qui peut être enregistré quelle que soit la durée. Plus de 254 plages ne peuvent pas être enregistrées sur un MD.
"DISC FULL" apparaît même si le nombre de plages et la durée d'enregistrement n'ont pas atteint leur limite.	<ul style="list-style-type: none"> Les enregistrements et les effacements répétés sur le même MD peuvent créer des passages blancs espacés sur le disque. Quand on enregistre sur un tel MD, une plage est enregistrée sur ces passages blancs espacés. Si une plage est divisée et enregistrée sur tant de passages, "DISC FULL" apparaît. Si une plage de moins de 8 secondes est créée lors de l'enregistrement d'un MD. Cette plage ne peut pas être réunie avec une autre plage à l'aide de la fonction JOIN. De plus, si cette plage est effacée, la durée restante du MD peut ne pas augmenter exactement du montant effacé. Si une plage a été divisée en beaucoup de petites portions pendant un enregistrement sur le MD, le son sautera pendant l'avance rapide ou le retour rapide.
La fonction JOIN ne fonctionne pas quelquefois.	
La durée restante du MD n'augmente pas même quand des plages sont effacées.	
Le son saute pendant l'avance rapide ou le retour rapide.	
La durée enregistrée ajoutée à la durée restante du MD est inférieure à la durée totale d'enregistrement possible.	Vous ne pouvez pas enregistrer sur un passage blanc de moins de 12 secondes (SP-mode) sur un MD. Pour cette raison, la durée enregistrée d'un MD peut devenir plus courte.

Messages de CD/MD

Pour les CD:

Message	Signification	Solution
CANNOT PLAY	Vous essayez de reproduire un CD qui ne peut pas être reproduit ou qui a un problème avec le CD.	Changez le CD.
CD NO DISC	<ul style="list-style-type: none"> Il n'y a pas de disque sur le plateau à disque. Vous essayez de reproduire un CD-R/RW qui n'a pas été "finalisé". 	<ul style="list-style-type: none"> Placez un disque sur le plateau à disque. Ce n'est pas un mauvais fonctionnement. Vous pouvez reproduire des CD-R/RW "finalisés".
CANNOT REC x1 REC ONLY	Vous essayez d'enregistrer un CD sur un MD et une cassette en même temps en utilisant l'enregistrement à double ou quadruple vitesse.	Ce n'est pas un mauvais fonctionnement. Choisissez l'enregistrement à vitesse normale (x1). (Voir page 43.)

Pour les MD:

Message	Signification	Solution
BLANK DISC	Le disque est vierge.	Changez le MD si vous souhaitez écouter un MD.
CANNOT ENTRY!	La plage se trouve déjà dans le groupe choisi.	Ce n'est pas un mauvais fonctionnement. (Référez-vous à "Addition d'une plage à un groupe—ENTRY GR" à la page 48.)
CANNOT FORM!	Vous essayez de créer un nouveau groupe comprenant d'autres groupes.	Ce n'est pas un mauvais fonctionnement. (Référez-vous à "Création d'un groupe—FORM GR" à la page 47.)
CANNOT GROUP!	Il n'y a plus d'espace pour enregistrer les informations concernant les groupes de MD.	Vous ne pouvez plus créer de groupe sur le MD.
CANNOT JOIN	Vous essayez de réunir des plages (plus court que 8 secondes) ou les groupes qui ne peuvent pas être réunies.	Ce n'est pas un mauvais fonctionnement. (Voir pages 50, 56 et 68.)
CANNOT LISTEN	Vous essayez d'écouter le son pendant un enregistrement à grande vitesse.	Ce n'est pas un mauvais fonctionnement. Vous ne pouvez pas écouter le son pendant un enregistrement à grande vitesse.
CANNOT TITLE	Vous essayez d'entrer un titre sur un MD qui en contient déjà 1 792 caractères en tout.	Ce n'est pas un mauvais fonctionnement. (Référez-vous à "Affectation de titres à un MD" à la page 59.)
CANNOT REC x1 or x2 ONLY	Vous essayez d'enregistrer un CD en mode de lecture programmée en utilisant le mode d'enregistrement à vitesse quadruple.	Ce n'est pas un mauvais fonctionnement. Choisissez une autre vitesse d'enregistrement. (Voir page 39.)
READ ERROR	La lecture de la table des matières UTOC a échoué.	Mettez l'appareil hors tension, puis de nouveau sous tension.
DISC FULL	Il n'y a plus d'espace sur le MD ou il y a plus de 254 plages.	Utilisez un autre MD enregistrable ou effacez quelques plages.
DISC PROTECTED	Le MD est protégé en écriture.	Déprotégez le MD ou utilisez-en un autre. (Voir page 37.)

Message	Signification	Solution
EMERGENCY STOP	Un mauvais fonctionnement s'est produit pendant l'enregistrement.	Arrêtez la lecture, ejectez le MD puis réinsérez-le.
GROUP FULL	Vous essayez de créer plus de 99 groupes.	Ce n'est pas un mauvais fonctionnement. Il ne peut pas y avoir plus de 99 groupes sur un MD.
GROUP TRACK	Vous essayez de créer un groupe de plages qui appartiennent à un autre groupe.	Ce n'est pas un mauvais fonctionnement. (Référez-vous à "Création d'un groupe—FORM GR" à la page 47.)
HCMS CANNOT COPY	Vous essayez de réenregistrer un morceau qui a déjà été enregistré à grande vitesse avant que 74 minutes ne se soient écoulées depuis le premier enregistrement.	Une minuterie interne fonctionne pour protéger les droits d'auteurs. Attendez 74 minutes ou plus, puis démarrez l'enregistrement.
LOAD ERROR	Le MD n'est pas inséré correctement.	Éjectez le MD et réinsérez-le.
MD NO DISC	Il n'y a pas de MD.	Insérez un MD.
NON AUDIO CAN NOT COPY	Vous essayez de copier un disque non-audio comme un CD-ROM ou Vidéo-CD.	Arrêtez l'enregistrement.
PLAYBACK DISC	Vous essayez de monter ou d'enregistrer un MD préenregistré.	Utilisez un MD enregistrable.
SCMS CANNOT COPY	La copie numérique de 2e génération est interdite.	Vous ne pouvez pas réaliser un enregistrement numérique à partir d'un CD-R/RW copié sur un MD. Si vous essayez, l'appareil convertit automatiquement les signaux numériques en signaux analogiques et les enregistre à la vitesse normale (X1).
LOW TEMP CANNOT COPY	La température de la pièce est trop faible pour l'enregistrement à vitesse quadruple.	Ce n'est pas un mauvais fonctionnement. Vous pouvez réaliser des enregistrements à vitesse quadruple entre 5°C et 35°C.

Guide de dépannage

Si vous avez des problèmes avec votre appareil, consultez ce tableau pour trouver une solution possible avant d'appeler un réparateur.

Si vous ne pouvez pas résoudre le problème avec les conseils donnés ici, ou si l'appareil a été endommagé physiquement, appelez une personne qualifiée telle que votre revendeur, pour une réparation.

Symptôme	Cause possible	Action
Aucun son ne sort des enceintes.	<ul style="list-style-type: none">• Les connexions sont incorrectes ou lâches.• Un casque d'écoute est connecté.	<ul style="list-style-type: none">• Vérifiez toutes les connexions et corrigez-les. (Voir pages 6 – 9.)• Débranchez le casque de la prise PHONES.
Impossible d'enregistrer sur un MD.	<ul style="list-style-type: none">• Vous utilisez un MD préenregistré.• Le MD est protégé en écriture.	<ul style="list-style-type: none">• Utilisez un MD enregistrable.• Déprotégez le MD. (Voir page 37.)
Mauvaise réception radio.	<ul style="list-style-type: none">• L'antenne n'est pas connectée correctement.• L'antenne cadre AM est trop près de l'appareil.• L'antenne FM n'est pas étendue ou positionnée correctement.	<ul style="list-style-type: none">• Reconnectez l'antenne fermement.• Changez la position et la direction de l'antenne cadre AM.• Étendez l'antenne FM dans la position où la réception est la meilleure.
Impossible d'utiliser la télécommande.	<ul style="list-style-type: none">• Il y a un obstacle entre la télécommande et le capteur de télécommande.• Les piles sont usées.• Vous utilisez la télécommande trop loin de l'appareil principal.	<ul style="list-style-type: none">• Retirez l'obstacle.• Remplacez les piles. (Voir page 9.)• Les signaux ne peuvent pas atteindre le capteur de télécommande. Approchez-vous.
Les CD et MD en place ne peuvent pas être éjectés.	<ul style="list-style-type: none">• Le cordon d'alimentation secteur n'est pas branché.• La fonction de verrouillage de disque est en service.	<ul style="list-style-type: none">• Branchez la fiche d'alimentation secteur.• Mettez hors service la fonction de verrouillage de disque. (Voir page 28).
Le CD n'est pas reproduit.	Le CD est à l'envers.	Mettez le CD avec la partie imprimée en haut.
Le CD saute.	Le CD est sale ou rayé.	Nettoyez ou remplacez le CD. (Voir page 66.)
Le compartiment à cassette ne s'ouvre ni se ferme.	L'alimentation par le cordon d'alimentation secteur a été coupée pendant que la bande défilait.	Mettez l'appareil hors tension.
Impossible d'enregistrer sur une cassette.	Les languettes à l'arrière de la cassette ont été retirées.	Recouvrez les languettes d'un ruban adhésif.
L'appareil ne fonctionne pas.	Le microprocesseur intégré fonctionne mal à cause d'une interférence électrique.	Débranchez l'appareil, puis rebranchez-le.

Spécifications

La conception et les spécifications sont sujettes à changement sans notification.

Amplificateur—CA-UXZ7MDR

Puissance de sortie (IEC 268-3/DIN):	46 W (23 W + 23 W) à 4 Ω (MAX.) 40 W (20 W + 20 W) à 4 Ω (10 % THD)
Sensibilité d'entrée audio/Impédance (à 1 kHz)	
AUX/DVD:	400 mV/47 k Ω (à "LEVEL 1") 200 mV/47 k Ω (à "LEVEL 2")
Prises d'enceintes:	4 Ω – 16 Ω

Tuner

Plage d'accord FM:	87,50 MHz—108,00 MHz
Plage d'accord AM (PO/GO):	PO: 522 kHz—1 629 kHz GO: 144 kHz—288 kHz

Lecteur CD

Capacité de CD:	1 CD
Plage dynamique:	88 dB
Rapport signal sur bruit:	95 dB
Pleurage et scintillement:	Non mesurable

Enregistreur de MD

Système de lecture audio:	Système audio numérique MiniDisc
Système d'enregistrement:	Système d'écrasement magnéto-optique
Système de lecture:	Capteur à laser semi-conducteur sans contact ($\lambda=780$ nm)
Système de correction d'erreur:	CIRC (Cross Interleave Reed-Solomon Code)
Durée d'enregistrement/lecture (lors de l'utilisation d'un MD de 80 minutes)	SP: 80 minutes LP2: 160 minutes LP4: 320 minutes
Fréquence d'échantillonnage:	44,1 kHz
Système de compression audio:	ATRAC (Adaptive TRansform Acoustic Coding)/ATRAC3 (MDLP)

Platine cassette

Réponse en fréquence:	
Normal (type I):	60 Hz—14 000 Hz
Pleurage et scintillement:	0,15 % (WRMS)

Général

Alimentation:	AC 230 V \sim , 50 Hz
Consommation:	en fonctionnement: 65 W en mode d'attente: 13 W 1,4 W (mode d'économie d'énergie)
Dimensions (approx.):	185 mm x 265 mm x 316 mm (L/H/P)
Masse (approx.):	5,9 kg

Accessoires fournis

Référez-vous à "Déballage" de la page 6.

Section des enceintes —SP-UXZ7MD

Type:	Enceinte acoustique à évent
Enceinte:	Graves 11 cm 1 cone, Aigus 4 cm 1 cone
Capacité de puissance soutenue:	35 W
Impédance:	4 Ω
Plage de fréquences:	55 Hz à 20 kHz
Niveau de pression acoustique:	82 dB/W•m
Dimensions (approx.):	145 mm x 265 mm x 215 mm (L/H/P)
Masse (approx.):	2,2 kg per enceinte

Licences de brevets U.S. et étrangers obtenues de
Dolby Laboratories.

Inleiding

We danken u voor de aanschaf van een van onze JVC-producten. Lees deze gebruiksaanwijzing aandachtig en in zijn geheel door alvorens u deze eenheid gaat gebruiken. Alleen zo kunt u het beste uit uw apparatuur halen. Bewaar deze gebruiksaanwijzing zodat u deze in de toekomst kunt raadplegen.



Over deze gebruiksaanwijzing

Deze gebruiksaanwijzing is als volgt opgebouwd:

- In deze handleiding worden de afspelen- en bewerkingfuncties over het algemeen uitgelegd aan de hand van de afstandsbediening. De meeste andere functies, waaronder het maken van opnames, worden uitgelegd aan de hand van de toetsen op de eenheid zelf.

Tenzij anders vermeld, kunt u voor de meeste handelingen zowel de toetsen op de afstandsbediening als de toetsen op de eenheid zelf gebruiken, mits de namen of symbolen van de betreffende toetsen met elkaar overeenkomen of op elkaar lijken.

- De basisbediening en de bediening die voor veel functies hetzelfde is, worden op één plek in deze handleiding besproken en niet steeds opnieuw herhaald. We zullen u dus niet steeds vertellen hoe u de eenheid moet in- en uitschakelen, hoe u het volume regelt en hoe u bijvoorbeeld geluidseffecten kunt veranderen. Dit wordt allemaal uitgelegd in het hoofdstuk "Basisbediening en veelgebruikte toetsen en functies" op bladzijde 10 – 15.
- In deze gebruiksaanwijzing komt u de volgende symbolen tegen:

	Dit symbool staat voor een waarschuwing, bijvoorbeeld om een elektrische schok, brand of schade aan de eenheid te voorkomen. U ziet dit symbool ook staan bij alinea's waar u informatie kunt lezen over hoe u de best mogelijke prestaties met deze eenheid kunt bereiken.
	Dit symbool staat voor tips en algemene informatie die de moeite waard is om te weten.

Voorzorgsmaatregelen

Installatie

- Plaats de ontvanger op een horizontaal oppervlak dat niet vochtig mag zijn of nat kan worden. De omgevingstemperatuur mag niet lager zijn dan -5°C en niet hoger worden dan 35°C .
- Plaats de eenheid op een locatie waar voldoende ventilatie kan plaatsvinden zodat zich geen hitte in de eenheid kan opbouwen.
- Zorg voor voldoende ruimte tussen de eenheid en een eventuele TV.
- Plaats de luidsprekers uit de buurt van de TV om te voorkomen dat deze de ontvangst van televisiesignalen negatief beïnvloeden.



Plaats de eenheid NIET in de buurt van een warmtebron of op een plaats waar deze wordt blootgesteld aan direct zonlicht, veel stof of trillingen.

Netspanningskabel

- Trek de netspanningskabel bij de stekker uit het stopcontact. Trek nooit aan het snoer zelf.



Raak de netspanningskabel NIET met natte handen aan!

Condensatie van vocht

In de volgende gevallen kan er condens op de lenzen in het toestel worden gevormd:

- Nadat de verwarming in de kamer is ingeschakeld
- In een vochtige kamer
- Wanneer de eenheid wordt verplaatst van een koude naar een warme omgeving

In de bovenstaande omstandigheden kan het voorkomen dat de eenheid niet wil functioneren. Laat de eenheid in dergelijke gevallen enkele uren aanstaan. Als het vocht is verdampt, moet u de stekker uit het stopcontact verwijderen en deze er daarna weer insteken.

Overige opmerkingen

- De werking van het elektronische draaipaneel kan gestoord raken als u deze eenheid onder fel licht, zoals zonlicht, plaatst.



Stel deze eenheid NIET bloot aan fel licht.

- Mocht er een metalen voorwerp in de eenheid zijn gevallen of gestoken, haal dan de stekker uit het stopcontact en waarschuw de dealer voordat u andere stappen onderneemt.
- Als u de eenheid voor een langere periode niet gaat gebruiken, is het raadzaam de stekker uit het stopcontact te verwijderen.



Schroef de eenheid NOOIT openen. In de eenheid bevinden zich geen onderdelen die door de gebruiker hoeven te worden onderhouden.

Mocht er iets misgaan, haal dan de stekker uit het stopcontact en neem contact op met uw dealer.

Inhoud

Plaatsing van de toetsen	3	Weergave van cassettes	32
Hoofdeenheid	3	Weergave van een cassette	33
De afstandsbediening	5	Luisteren naar externe apparatuur	34
Aan de slag	6	Luisteren naar externe apparatuur	35
Uitpakken	6	Instellen van het audio-ingangsniveau	35
Antennes aansluiten	6	Opname	36
Luidsprekers aansluiten	7	Wat u dient te weten voordat u opnames gaat	
Externe apparatuur aansluiten	8	maken op een MD	37
Batterijen in de afstandsbediening plaatsen	9	Instellen van de opnamefuncties voor MD	39
Basisbediening en veelgebruikte toetsen		Opname van een CD op een MD	
en functies	10	—CD-synchroonopname	39
De stroomtoevoer inschakelen	11	Opname van andere bronnen op een MD	40
Instellen van de functie voor het automatisch		Wat u dient te weten voordat u opnames gaat	
uitschakelen van de stroom	11	maken op een cassette	41
Activeren/uitschakelen van de toetsdruk-toon	11	Opname op een cassette	42
De klok instellen	12	Opname van een CD op een MD en cassette	
Afspeelbronnen selecteren en afspelen	13	—CD-synchroonopname	43
Het volume aanpassen	13	Monteren van MD's	44
Het basgeluid versterken	14	Begeleiding—MD-groepfuncties	45
Geluidsmodus selecteren	14	Introductie van groepmontagefuncties	46
Instellen van de displayverlichting	15	Vormen van een groep—FORM GR	47
Luisteren naar FM- en AM-uitzendingen		Toevoegen van een fragment aan een groep	
(MG/LG)	16	—ENTRY GR	48
Afstemmen op een station	17	Splitsen van een groep—DIVIDE GR	49
Voorkeurzenders instellen	17	Samenvoegen van twee groepen—JOIN GR	50
Afstemmen op een voorkeurzender	18	Verplaatsen van een groep—MOVE GR	51
FM-stations met RDS ontvangen	18	Fragmenten uit groep halen—UNGROUP	52
De RDS-informatie wijzigen	19	Annuleren van alle groepen—UNGR ALL	52
Zoeken naar programma's met behulp van		Wissen van fragmenten uit een groep	
PTY-codes (de functie PTY Search)	19	—ERASE GR	53
Tijdelijk overschakelen naar een		Introductie van fragmentmontagefuncties	54
programmagenre van uw keuze	20	Splitsen van een fragment—DIVIDE	55
• Hoe de functie Enhanced Other		Samenvoegen van twee fragmenten—JOIN	56
Networks in de praktijk werkt	20	Verplaatsen van een fragment—MOVE	57
• Beschrijving van de PTY-codes	21	Wissen van fragmenten—ERASE	58
Weergave van CD's (CD-R/CD-RW)	22	Wissen van alle fragmenten—ALL ERASE	58
Voorzorgen voor weergave van een CD	23	Invoeren van titels voor een MD	59
Weergave van de hele CD—Normale weergave ...	23	Werken met de timers	61
Basisbediening van de CD-speler	24	Gebruik van de timer voor opname	62
Programmeren van fragmenten voor		Gebruik van de dagelijkse timer	63
weergave in de gewenste volgorde		Gebruik van de inslaaptimer	65
—Geprogrammeerde weergave	24	Prioriteiten van de timers	65
Weergave in een willekeurige volgorde		Onderhoud	66
—Willekeurige weergave	25	Aanvullende informatie	67
Herhalen van fragmenten of CD		Enkele woorden over MD's	67
—Herhaalde weergave	25	ATrac (Adaptive TRansform Acoustic Coding)/	
Weergave van MD's	26	ATrac3 (MDLP)	67
Weergave van de hele MD		UTOc (User Table Of Contents)	67
—Normale weergave	27	Sound Skip Guard Memory	67
Basisbediening van de MD-decks	27	SCMS (Serial Copy Management System)	68
Programmeren van fragmenten voor		HCMS (High-speed Copy Management System) ...	68
weergave in de gewenste volgorde		• Beperkingen van de MD-techniek	68
—Geprogrammeerde weergave	28	Foutmeldingen van CD/MD	69
Weergave in een willekeurige volgorde		Problemen oplossen	71
—Willekeurige weergave	29	Specificaties	72
Weergave van fragmenten in een groep			
—Groepweergave	30		
Herhalen van fragmenten of MD			
—Herhaalde weergave	30		
Opzoeken van fragmenten voor weergave			
—MD-titelzoeken	31		

Plaatsing van de toetsen

Zorg dat u vertrouwd raakt met de toetsen op het eenheid.

Hoofdeenheid

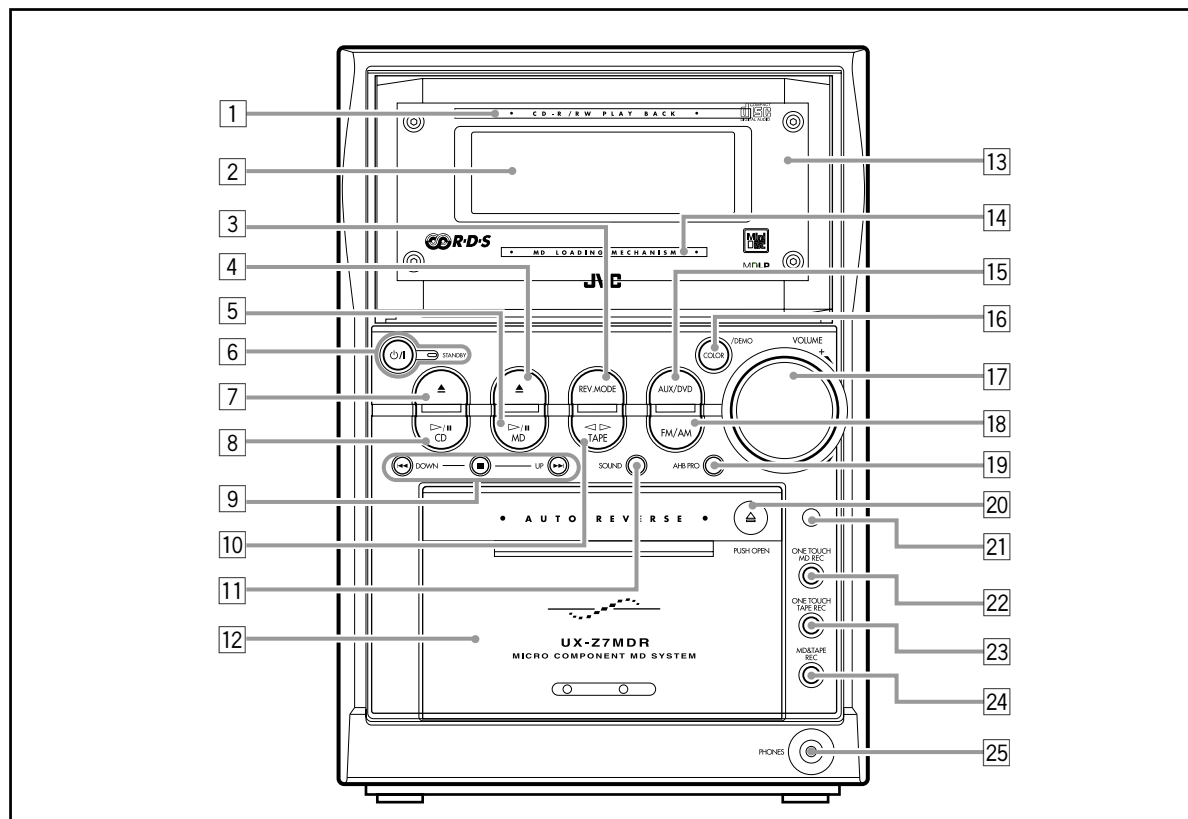

Hoofdeenheid

Meer informatie treft u aan op de bladzijde's die tussen haakjes staan vermeld.

- 1 Disclade (23)
- 2 De display (4)
- 3 De toets REV.MODE (28, 33, 42, 43)
- 4 De toets MD ▲ (uitwerpen) (11, 27, 29, 60)
 - Als u op deze toets drukt, wordt de eenheid tevens ingeschakeld.
- 5 De toets MD ▷/|| (afspelen/pauzeren) (11, 13, 27)
 - Als u op deze toets drukt, wordt de eenheid tevens ingeschakeld.
- 6 De toets $\odot/|$ (Standby/On) en het lampje STANDBY (11, 63, 64)
- 7 De toets CD ▲ (uitwerpen) (11, 23, 25)
 - Als u op deze toets drukt, wordt de eenheid tevens ingeschakeld.
- 8 De toets CD ▷/|| (afspelen/pauzeren) (11, 13, 23, 24)
 - Als u op deze toets drukt, wordt de eenheid tevens ingeschakeld.
- 9 Zoektoetsen
 - De toetsen DOWN en UP
 - De toetsen ◀◀ (snel achterwaarts zoeken/snel naar links spoelen), ■ (stop) en ▶▶ (snel voorwaarts zoeken/snel naar rechts spoelen)
- 10 De toets TAPE ◀▶ (afspelen) (11, 13, 33)
 - Als u op deze toets drukt, wordt de eenheid tevens ingeschakeld.
- 11 De toets SOUND (14)
- 12 Cassettehouder (14)
- 13 Elektronisch draaipaneel
- 14 MD-lade (27)
- 15 De toets AUX/DVD (11, 13, 35)
 - Als u op deze toets drukt, wordt de eenheid tevens ingeschakeld.
- 16 De toets COLOR/DEMO (9, 15)
- 17 De knop VOLUME + / - (13)
- 18 De toets FM/AM (11, 13, 17, 18)
 - Als u op deze toets drukt, wordt de eenheid tevens ingeschakeld.
- 19 De toets AHB PRO (Active Hyper Bass PRO) (14)
- 20 \triangle (PUSH OPEN) (33)
 - Druk op deze markering om de cassettehouder te openen en te sluiten.
- 21 De sensor voor de afstandsbediening
- 22 De toets ONE TOUCH MD REC (39, 40)
- 23 De toets ONE TOUCH TAPE REC (42)
- 24 De toets MD&TAPE REC (43)
- 25 De markering PHONES (13)

De display op het elektronische draaipaneel

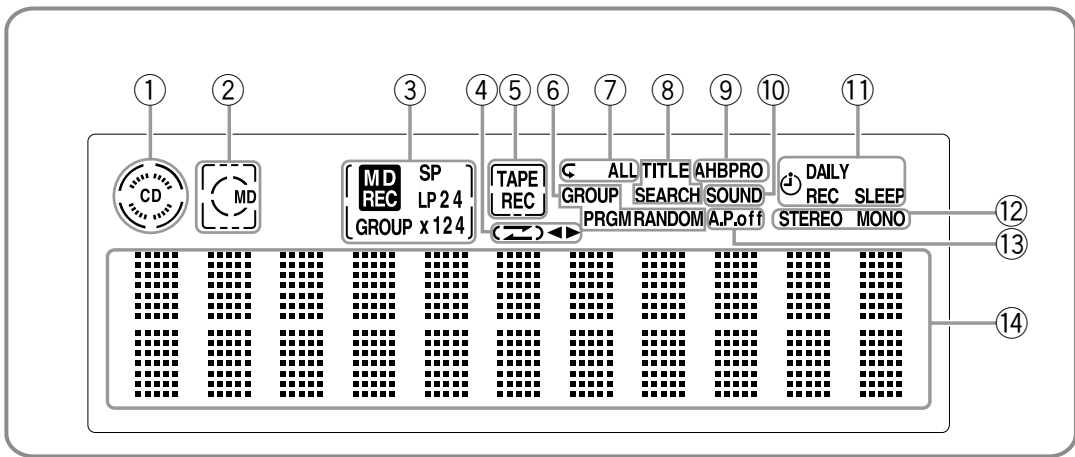

De display

Meer informatie treft u aan op de bladzijde's die tussen haakjes staan vermeld.

- ① CD indicator (24)
- ② MD indicator (28)
- ③ MD opname-indicators
 - MD REC indicator (39, 40, 43, 47 – 53, 55 – 58)
 - Opnamelengtefunctie-indicators (39)
SP, LP2 en LP4
 - Opnamesnelheidsindicatoren (39)
x1, x2 en x4
 - Groeponame-indicator (39)
GROUP
- ④ Indicators voor cassette (33, 42, 43)
 - $\blacktriangleleft\blacktriangleright$ (omkeerfunctie) en $\blacktriangleleft\blacktriangleright$ (bandrichting)
- ⑤ TAPE indicator (33)
REC indicator (42, 43)
- ⑥ CD/MD weergavefunctie-indicators (24, 25, 28 – 30)
 - GROUP, PRGM (Programma) en RANDOM
- ⑦ CD/MD herhaalfunctie-indicators (25, 30)
 - C en ALL
- ⑧ TITLE SEARCH indicator (31)
- ⑨ AHBPRO (Active Hyper Bass PRO) indicator (14)
- ⑩ SOUND indicator (14)
- ⑪ De indicators voor de tijdmodus
 - \updownarrow (timer) (62 – 65)
 - DAILY (dagelijkse timer) (63, 64)
 - REC (opnametimer) (62, 63)
 - SLEEP (inslaaptimer) (65)
- ⑫ De indicators voor de FM functie (17)
 - STEREO en MONO
- ⑬ A.P.off (Auto Power off) indicator (11)
- ⑭ Het hoofddisplay
 - Hier wordt de afspelerbron en andere informatie weergegeven.

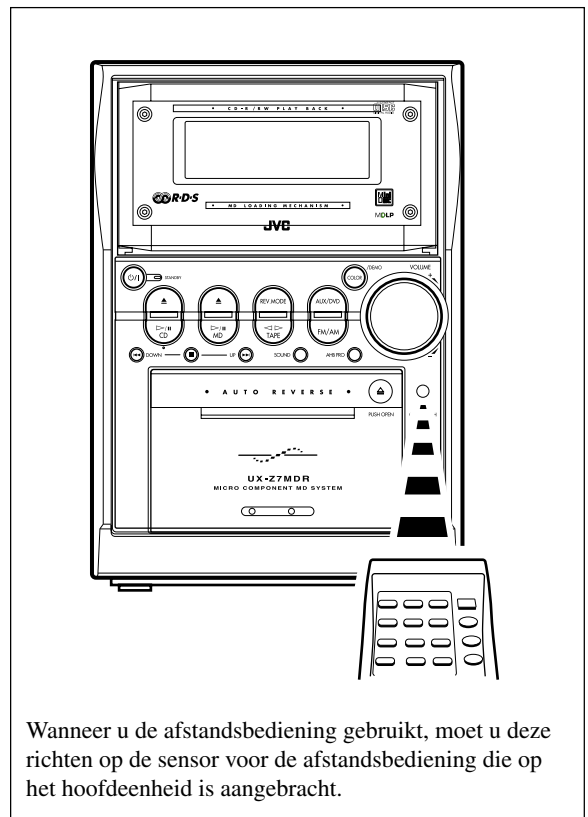

Wanneer u de afstandsbediening gebruikt, moet u deze richten op de sensor voor de afstandsbediening die op het hoofdeenheden is aangebracht.

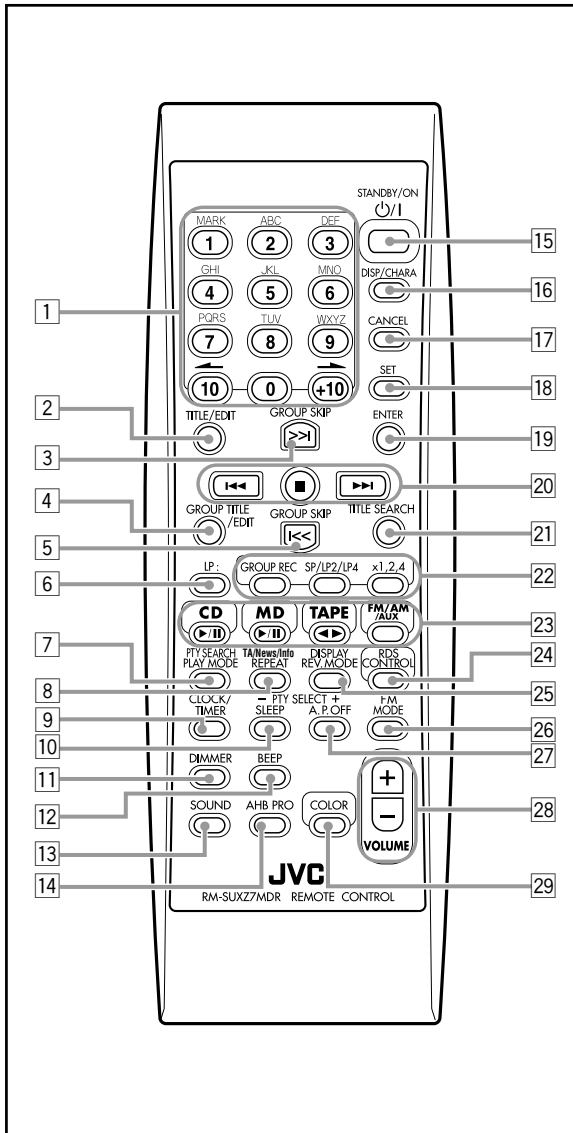

* Als u de afstandsbediening gebruikt:

Bij RDS-bewerkingen drukt u op de toets RDS CONTROL (24) op de afstandsbediening. Houd deze toets ingedrukt, terwijl u de toetsen PTY SEARCH (7), TA/News/Info (8), DISPLAY (25), PTY SELECT + (27) en PTY SELECT - (10) bedient.

De afstandsbediening

- 1 De cijfertoetsen
 - De toetsen 1 – 10, 0 en +10 (12, 17, 18, 24, 28, 29, 47 – 49, 55 – 58)
 - De toetsen voor het invoeren van teken (A – Z, 0 – 9) (31, 59)
 - De toets MARK (31, 59)
 - De toetsen \rightarrow en \leftarrow (15, 31, 55, 59, 60)
- 2 De toets TITLE/EDIT (55 – 59)
- 3 De toets GROUP SKIP $\gg|$ (30, 48 – 53)
- 4 De toets GROUP TITLE/EDIT (47 – 53, 59)
- 5 De toets GROUP SKIP $\ll<$ (30, 48 – 53)
- 6 De toets LP: (39)
- 7 De toets PTY SEARCH* (19, 20)
De toets PLAY MODE (24, 25, 28 – 30)
- 8 De toets TA/News/Info* (20)
De toets REPEAT (25, 30)
- 9 De toets CLOCK/TIMER (12, 62 – 64)
- 10 De toets PTY SELECT -* (19, 20)
De toets SLEEP (65)
- 11 De toets DIMMER (12, 15)
- 12 De toets BEEP (11)
- 13 De toets SOUND (14)
- 14 De toets AHB PRO (Active Hyper Bass PRO) (14)
- 15 De toets STANDBY/ON $\odot/|$ (11, 63, 64)
- 16 De toets DISP/CHARA (display/teken) (12, 31, 59)
- 17 De toets CANCEL
- 18 De toets SET
- 19 De toets ENTER
- 20 Zoektoetsen
 - De toetsen $\gg|$, \blacksquare en $\ll<$
- 21 De toets TITLE SEARCH (31)
- 22 De toetsen voor instellen opnamefunctie
 - De toets GROUP REC (39)
 - De toets SP/LP2/LP4 (39)
 - De toets x1,2,4 (39)
- 23 De toetsen selecteren van een bron
 - De toets CD $\blacktriangleright/||$ (afspelen/pauzeren) (11, 13, 23 – 25)
 - De toets MD $\blacktriangleright/||$ (afspelen/pauzeren) (11, 13, 27 – 31)
 - De toets TAPE $\blacktriangleleft/\blacktriangleright$ (afspelen) (11, 13, 33)
 - De toets FM/AM/AUX (11, 13, 17, 18, 35)

Als u op een van deze toets en drukt, wordt de eenheid tevens ingeschakeld.
- 24 De toets RDS CONTROL (18 – 20)
- 25 De toets DISPLAY* (19)
De toets REV.MODE (33, 42, 43)
- 26 De toets FM MODE (17)
- 27 De toets PTY SELECT +* (19, 20)
De toets A.P.OFF (11)
- 28 De toetsen VOLUME + / - (13)
- 29 De toets COLOR (9, 15)

Uitpakken

Controleer nadat u uw aankoop hebt uitgepakt eerst of alle benodigde accessoires aanwezig zijn.

Het getal tussen haakjes geeft aan om hoeveel toebehoren het moet gaan.

- FM-antenne (1)
- AM-raamantenne (MG/LG) (1)
- Afstandsbediening (1)
- Batterijen (2)

Mochten er onderdelen ontbreken, neemt u dan contact op met uw leverancier.

Antennes aansluiten

FM-antenne

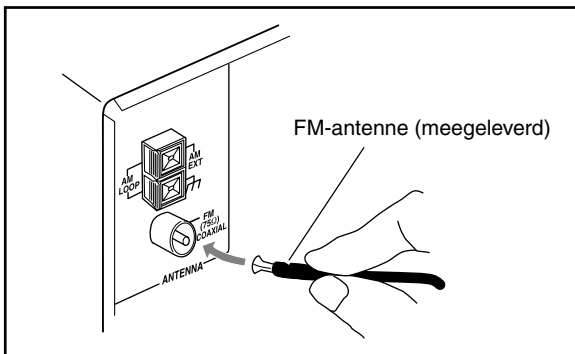

- 1** Sluit de FM-antenne aan op de uitgang met de markering FM (75 Ω) COAXIAL.
- 2** Streck de draadantenne uit.
- 3** Hang de antenne op in een positie die de beste ontvangst geeft.



Over de meegeleverde FM-antenne

De FM-antenne die bij deze eenheid wordt meegeleverd, kan als tijdelijke antenne dienst doen. Als de ontvangst te wensen overlaat, raden we u het gebruik van een FM-buitenantenne aan.

Een FM-buitenantenne aansluiten

Koppel alvorens de FM-buitenantenne aan te sluiten eerst de draadantenne af.

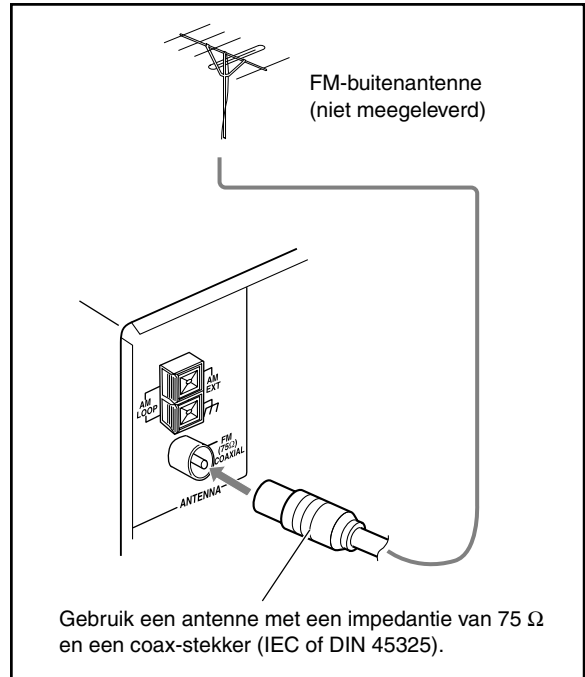

AM-antenne (MG/LG)

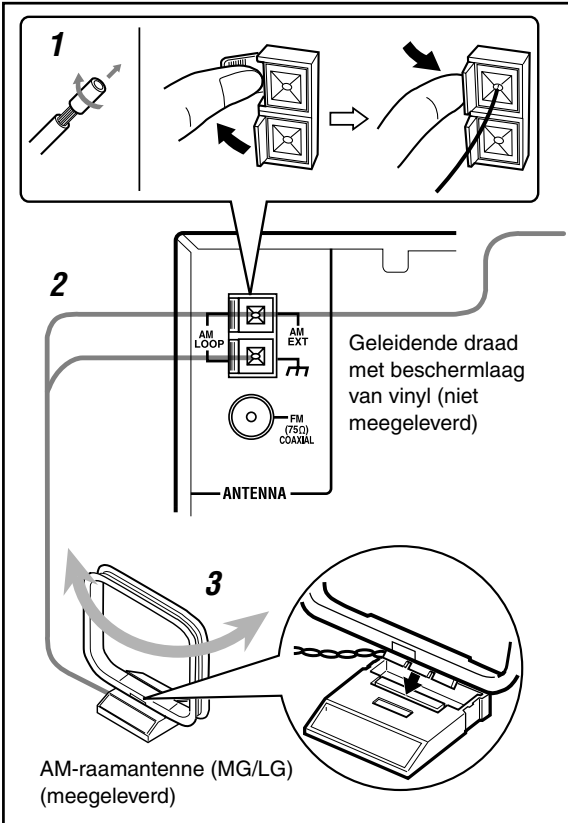

- 1 Draai de kern van de luidsprekerdraad aan het uiteinde rond en verwijder de beschermende isolatielaag als de draad volledig is geïsoleerd.
- 2 Sluit de AM-raamantenne (MG/LG) volgens de afbeelding aan op de uitgangen met de markering AM LOOP.
- 3 Draai de AM-raamantenne (MG/LG) tot de best mogelijke ontvangst is verkregen.

Een AM-buitenantenne (MG/LG) aansluiten

Indien de ontvangst te wensen overlaat, is het raadzaam om een enkele draad met een bescherm laag van vinyl op de uitgang AM EXT aan te sluiten en deze horizontaal op te hangen. De AM-raamantenne (MG/LG) moet aangesloten blijven.



Voor een betere ontvangst van FM- en AM (MG/LG)

- Controleer of de antenndraden niet per ongeluk in contact staan met andere aansluitpunten, draden of uitgangen.
- Houd de antennekabel uit de buurt van metalen voorwerpen, netspanningskabels en elektrische apparatuur.

Luidsprekers aansluiten

Luidsprekers aansluiten

De luidsprekers kunnen worden aangesloten met speciale luidsprekerkabels.

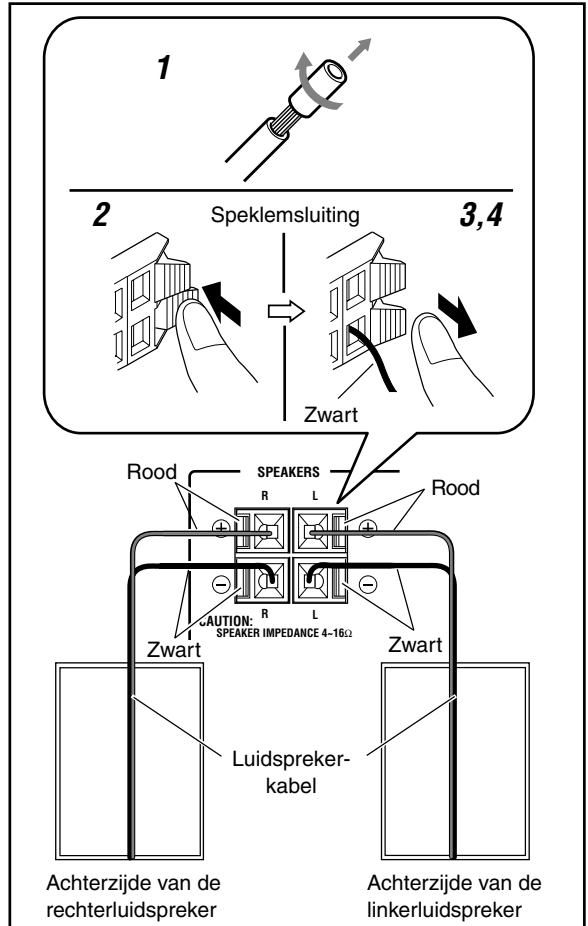

- 1 Draai de kern van de luidsprekerdraad aan het uiteinde rond en verwijder de beschermende isolatielaag als de draad volledig is geïsoleerd.
- 2 Houd de klem van het luidsprekeraansluitpunt aan de achterzijde.
- 3 Plaats het uiteinde van de luidsprekerkabel in de uitgang.
Let op de polariteit van de uitgangen: Rood (+) op rood (+) en zwart (-) op zwart (-).
- 4 Laat de klem los.

BELANGRIJK:

- Gebruik alleen luidsprekers met dezelfde impedantie als de impedantie die op de achterkant van de eenheid bij de klemsluitingen voor de luidsprekers staat aangegeven.
- Sluit NIET meer dan één luidspreker op één luidsprekeraansluiting aan.

De afdekroosters van de luidsprekers verwijderen

U kunt de afdekroosters van de luidsprekers afhalen, zoals in onderstaande afbeelding is aangegeven:

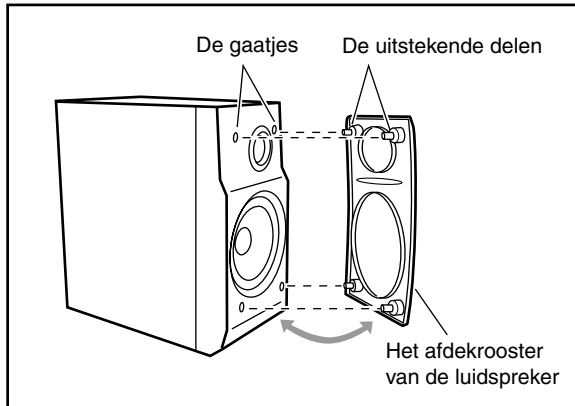

Als u het afdekrooster van de luidspreker wilt verwijderen, steekt u uw vingers aan de bovenzijde in het rooster, waarna u het rooster naar u toetrekt. Trek daarbij ook de onderzijde naar u toe.

Als u het afdekrooster aan de luidspreker wilt bevestigen, steekt u de uitstekende delen van het rooster in de gaatjes op de luidspreker.

Let op bij het installeren

Dit toestel is zeer compact maar heeft echter een hoog vermogen. Er is daarom een ventilator in het toestel ingebouwd die in werking treedt wanneer de interne temperatuur stijgt vanwege doorlopend gebruik en/of een hoog volume.

Zorg voor tenminste 1 cm vrije ruimte tussen het hoofdtoestel en bijvoorbeeld de luidsprekers of andere apparatuur die u naast het toestel wilt plaatsen zodat de ventilatie niet wordt gehinderd.

Externe apparatuur aansluiten

U kunt andere apparatuur voor weergave aansluiten.

Als u een of meerdere van de genoemde apparaten in combinatie met deze eenheid gebruikt, is het raadzaam ook de handleidingen van de desbetreffende apparaten te raadplegen.



- Sluit **GEEN** apparatuur aan zolang de stroom van de eenheid niet is uitgeschakeld.
- Schakel **GEEN** apparatuur in zolang nog niet alle verbindingen tot stand zijn gebracht.

Een externe apparaat aansluiten

Zorg ervoor dat de geluidskabels en stekkers aan de achterkant van de eenheid zijn voorzien van een kleurcode: witte stekkers en uitgangen zijn voor geluidssignalen links, rode stekkers en uitgangen zijn voor geluidssignalen rechts.

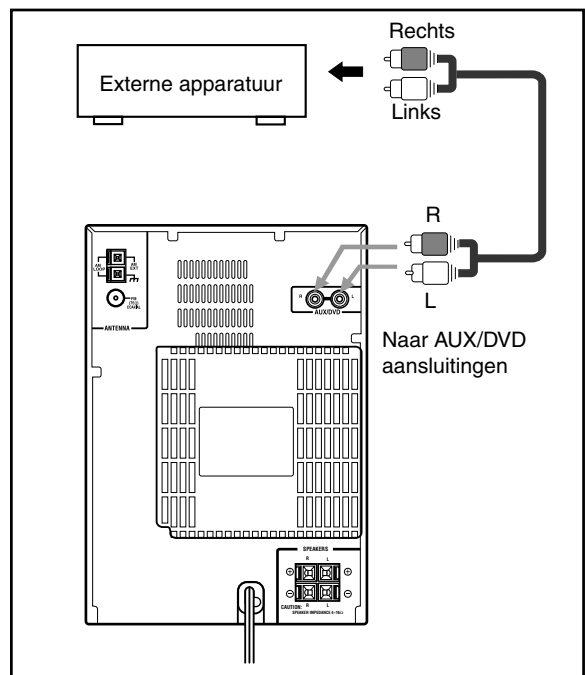

Als u alle aansluitingen tot stand hebt gebracht, kunt u eindelijk de stekker van de netspanningskabel van de eenheid in het stopcontact steken!

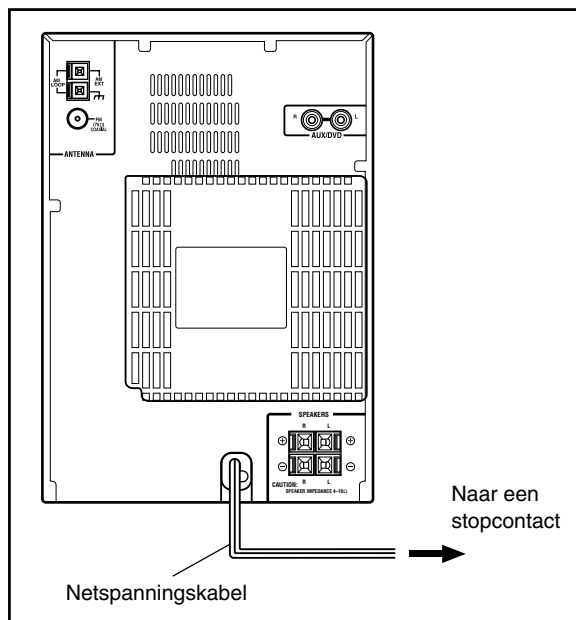

Als u de netspanningskabel aansluit op een stopcontact, wordt automatisch de demonstratie op de display gestart (Automatische displaydemonstratie).

- Iedere keer dat u de COLOR/DEMO (of COLOR op de afstandsbediening) langer dan 2 seconden indrukt, wordt de automatische displaydemonstratiefunctie afwisselend geactiveerd en geannuleerd.

Voor het stoppen en annuleren van de displaydemonstratie, drukt u op de toets COLOR/DEMO (of COLOR op de afstandsbediening) tijdens de displaydemonstratie als de eenheid in de standby-stand staat.

- Door een druk op DIMMER of DISP/CHARA op de afstandsbediening kunt u de displaydemonstratie tevens annuleren.
 - Door een druk op DIMMER met het toestel standby geschakeld, wordt de tijd met pieptonen (zie bladzijde 12) medegedeeld.
 - Door iedere druk op DISP/CHARA met het toestel standby geschakeld, wordt de klokaanduiding afwisselend geactiveerd en geannuleerd (zie bladzijde 12).

Als u de demonstratie op de display handmatig wilt starten, drukt u op de toets COLOR/DEMO (of COLOR op de afstandsbediening) als de eenheid in de standby-stand staat.

- Door iedere druk op de toets, wordt de demonstratie op de display in- of uitgeschakeld.

Batterijen in de afstandsbediening plaatsen

Zorg er bij het plaatsen van de batterijen—R6P(SUM-3)/AA(15F)—in de afstandsbediening voor dat de polen van de batterijen (+ en –) overeenkomen met de markeringen voor de polen op het batterijvakje.

Als u de eenheid niet meer met behulp van de afstandsbediening kunt bedienen, moet u beide batterijen tegelijkertijd vervangen door nieuwe.

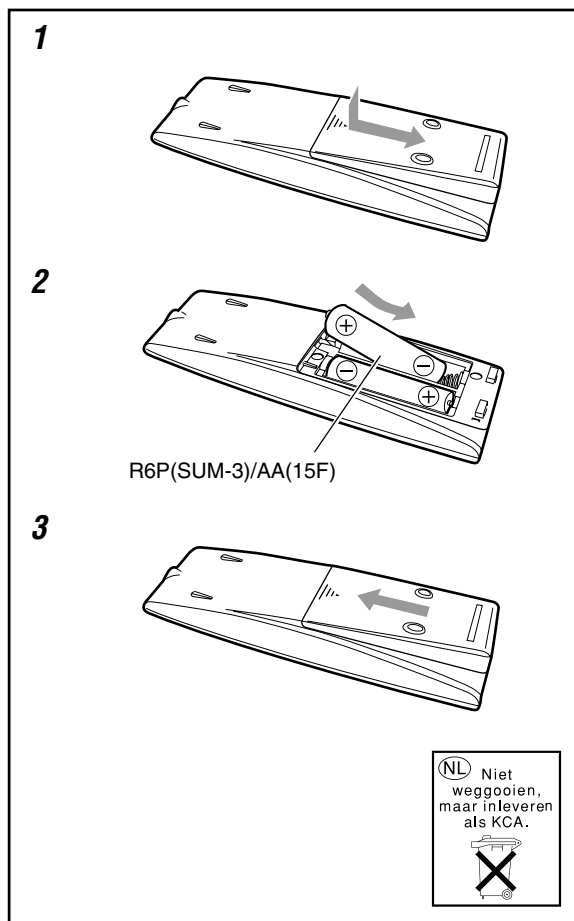

- Gebruik GEEN oude batterij in combinatie met een nieuwe.
- Gebruik GEEN verschillende soorten batterijen door elkaar.
- Stel batterijen NIET bloot aan hitte of open vuur.
- Laat GEEN batterijen in het batterijvakje achter als u van plan bent de afstandsbediening een lange tijd niet te gebruiken. U loopt anders het risico dat de batterijen gaan lekken en dat het batterijvakje beschadigd wordt.

Basisbediening en veelgebruikte toetsen en functies

De vergroot getoonde toetsen in de afbeelding hieronder worden in dit gedeelte gebruikt en uitgelegd (bladzijden 11 t/m 15).

Afstandsbediening

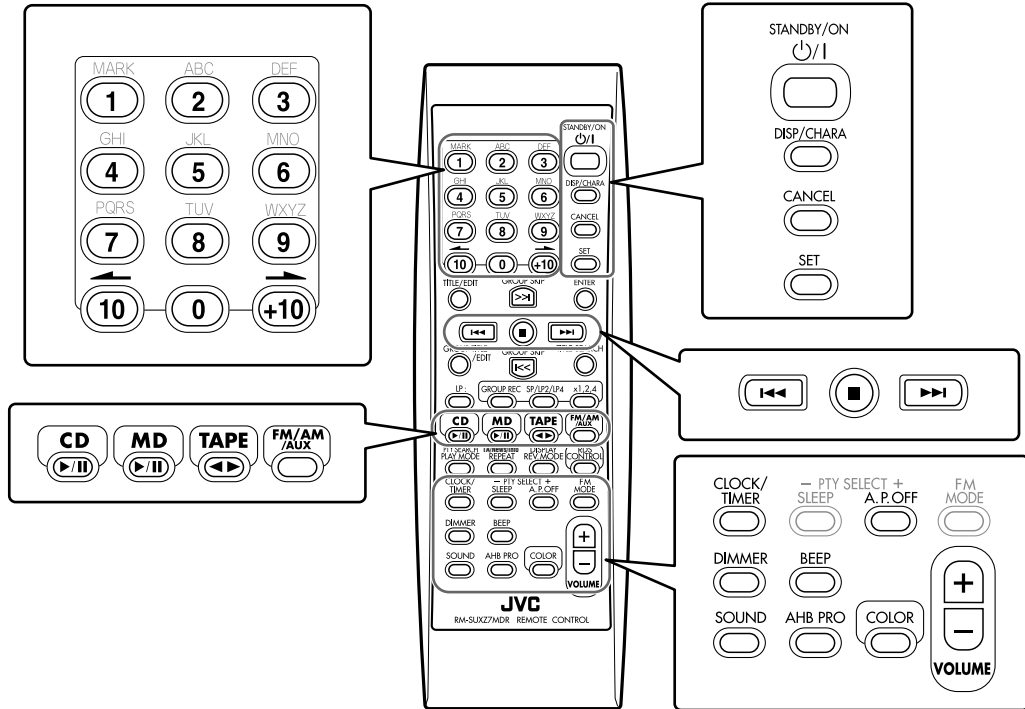

Hoofdeenheid

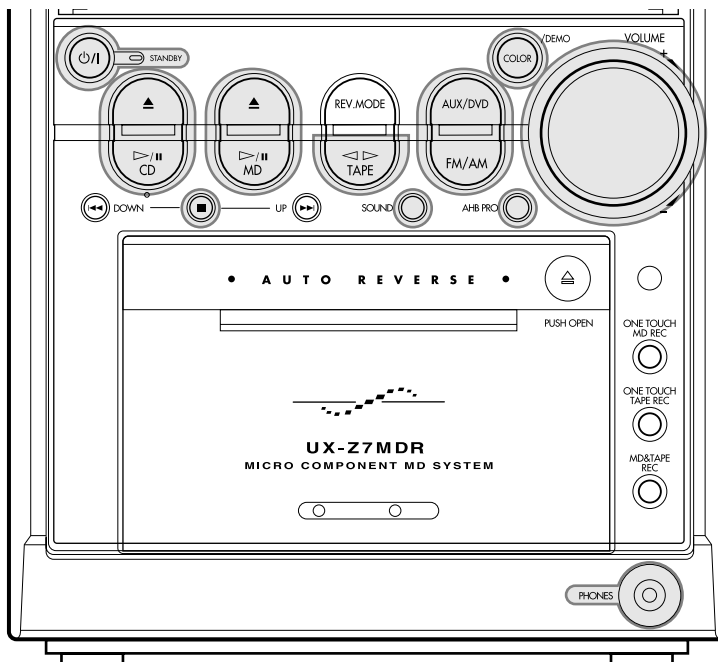

De stroomtoevoer inschakelen

Indien u op een van de bronkeuzetoetsen drukt, wordt de eenheid automatisch ingeschakeld (en begint de afspeelbron met spelen als deze gereed is).

Met de afstandsbediening:

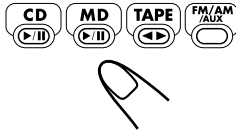

Met de hoofdeenheid:

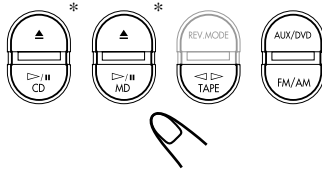

* Het toestel wordt tevens ingeschakeld door een druk op CD ▲ of MD ▲.

Als u de eenheid wilt uitschakelen zonder af te spelen, drukt u op de toets STANDBY/ON $\odot/|$ (of $\odot/|$ van het hoofdeenheid).

Het lampje STANDBY op de hoofdeenheid dooft. De vermelding “HELLO” wordt in het hoofddisplay weergegeven.

Als u de eenheid wilt uitschakelen (in standby zetten), drukt u nogmaals op de toets STANDBY/ON $\odot/|$ (of $\odot/|$ van het hoofdeenheid).

Het lampje STANDBY op de hoofdeenheid licht op. De vermelding “SEE YOU” wordt in het hoofddisplay weergegeven.

- Zolang u de ingebouwde klok niet hebt ingesteld, wordt “0:00” in het hoofddisplay te knippert. Als de klok eenmaal is ingesteld, wordt de tijd van de klok in het hoofddisplay weergegeven, als de stroom is uitgeschakeld.

Als u de ingebouwde klok wilt instellen, raadpleegt “De klok instellen” op bladzijde 12.

- Er vindt altijd een licht stroomverbruik plaats, ook als de eenheid in de standby-stand staat.

Als u de stroomtoevoer naar de eenheid helemaal wilt uitschakelen, verwijdert u de netspanningskabel uit het stopcontact.



Als u de netspanningskabel uit het stopcontact haalt of er zich een stroomstoring voordoet

De tijdsinstelling en andere instellingen zullen worden gewist.

Instellen van de functie voor het automatisch uitschakelen van de stroom

Met “Auto Power Off” wordt het eenheid automatisch uitgeschakeld indien er langer dan 3 minuten geen geluidssignalen worden ontvangen, uitgezonderd wanneer u FM of AM (MG/LG) als bron heeft gekozen. “Auto Power Off” wordt echter tijdelijk geannuleerd, ookal worden er geen geluidssignalen ontvangen, indien u gedurende deze 3 minuten een bediening uitvoert.

ALLEEN met de afstandsbediening:

Voor het activeren van “Auto Power Off”, drukt u op A.P.OFF.

De A.P.off (Auto Power off) indicator licht op het display.

- Indien er geen geluidssignalen worden ontvangen, start de A.P.off indicator op het display te knipperen. Ongeveer 20 seconden voordat het eenheid automatisch uitschakelt, start “AUTO POWER OFF” op het hoofddisplay te knipperen.

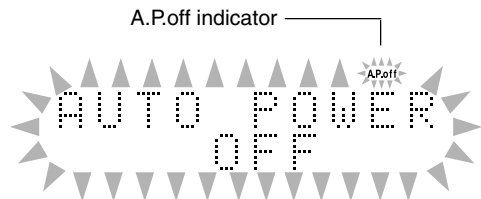

Voor het annuleren van de “Auto Power Off” functie, drukt u nogmaals weer op A.P.OFF.

De A.P.off indicator dooft van het display.

Activeren/uitschakelen van de toetsdruktoon

Indien u geen pieptoon bij iedere toetsdruk-toon wilt, kunt u de pieptoon uitschakelen wanneer de eenheid is ingeschakeld.

ALLEEN met de afstandsbediening:

Druk op de toets BEEP.

- Door iedere druk op de toets, wordt de toetsdruk-toon afwisselend geactiveerd (BEEP ON) en uitgeschakeld (BEEP OFF):

BEEP ON* \longleftrightarrow BEEP OFF

- * De pieptoon bij een toetsdruk-toon is geactiveerd ongeacht de volume-instelling en of wel of niet een hoofdtelefoon is aangesloten.

De klok instellen

De klok kan worden ingesteld als de eenheid aanstaat en als de eenheid in standby staat.

ALLEEN met de afstandsbediening:

1 Druk op de toets CLOCK/TIMER.

“0:00” wordt in het hoofddisplay weergegeven, waarbij de urenaanduiding knippert.

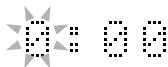

2 Druk herhaaldelijk op de toets ►► of ◄◄ om de uren in te stellen.

- Als u op een van deze toetsen drukt en deze vervolgens ingedrukt houdt, kunt u het cijfer voor de urenaanduiding ononderbroken aanpassen.
- U kunt tevens de cijfer-toetsen gebruiken.
 - Voor het instellen van 5 voor het uur, drukt u op 5.
 - Voor het instellen van 12 voor het uur, drukt u op +10 en dan op 2.
 - Voor het instellen van 20 voor het uur, drukt u op +10 en dan op 10 (of tweemaal op +10 en dan op 0).

3 Druk op de toets SET om de uren in te stellen.

- De minutenaanduiding begint te knipperen.
- Als u op dit punt de uren wilt herstellen, drukt u op de toets CANCEL. De urenaanduiding begint weer te knipperen.

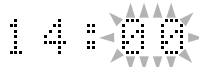

4 Druk herhaaldelijk de toets ►► of ◄◄ om de minuten in te stellen.

- Als u op een van deze toetsen drukt en deze vervolgens ingedrukt houdt, kunt u de minutenaanduiding ononderbroken aanpassen.
- U kunt tevens de cijfer-toetsen gebruiken.
 - Voor het instellen van 5 voor de minuten, drukt u op 5.
 - Voor het instellen van 25 voor de minuten, drukt u op +10, +10 en dan op 5.
 - Voor het instellen van 30 voor de minuten, drukt u op +10, +10 en dan op 10 (of driemaal op +10 en dan op 0).

5 Druk op de toets SET om de instelling van de klok te voltooien.

De ingebouwde klok gaat nu lopen.



Weer opnieuw instellen van de klok

Nadat u de klok eenmaal heeft ingesteld, moet u herhaaldelijk op CLOCK/TIMER drukken totdat de aanduidingen voor het instellen van de klok wordt op het hoofddisplay weergegeven (de aanduiding voor het hele uur knippert).



Als u de netspanningskabel uit het stopcontact haalt of er zich een stroomstoring voordoet

De instelling van de klok gaat verloren en “0:00” knippert op de display. Als dit het geval is, moet u de klok opnieuw in te stellen.

Uitschakelen van de klokaanduiding (energiebesparingsfunctie)

Druk met het eenheid standby geschakeld op de toets DISP/CHARA.

“DISPLAY OFF” wordt in het hoofddisplay weergegeven. De klokaanduiding dooft van het hoofddisplay.

Voor het weer tonen van de klokaanduiding, drukt u nogmaals weer op de toets DISP/CHARA met het eenheid standby geschakeld.

“DISPLAY ON” wordt in het hoofddisplay weergegeven.

Controleren van de kloktijd met tonen

Indien de pieptoon voor toetsdrukken is geactiveerd (zie “Activeren/uitschakelen van de toetsdruk-toon” op bladzijde 11), kunt u de tijd van de klok aan de hand van korte en lange pieptonen met verschillende toonhoogtes controleren als het toestel standby is geschakeld.

ALLEEN met de afstandsbediening:

Druk met het eenheid standby geschakeld op de toets DIMMER.

De tijd wordt als een vier-cijferig getal voorgesteld: twee cijfers voor het uur en twee cijfers voor de minuten (bijv. 2:58 → 0258). Ieder cijfer heeft een verschillende toonhoogte en de tijd wordt duidelijk gemaakt met lange en korte tonen.

De afbeelding hieronder toont u de details.

Verschillen in cijfers:

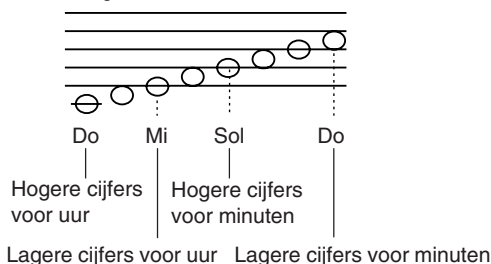

Voorstelling van cijfers:

Cijfers	0	1	2	3	4
Tonen	—	-	--	---	----
Cijfers	5	6	7	8	9
Tonen*****

*: Vijf snelle korte tonen

Bijv.:

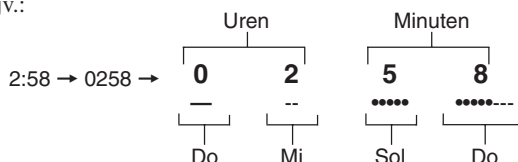

Afspielbronnen selecteren en afspelen

Kiezen van de tuner of externe apparatuur als bron

Met de afstandsbediening:

Druk op de toets FM/AM/AUX.

De eenheid wordt automatisch ingeschakeld (als de eenheid in standby staat), en de aanduiding van de laatst gekozen bron wordt weergegeven even op het hoofddisplay.

- Door iedere druk op de toets, verandert de bron als volgt:

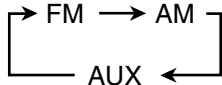

Met het hoofdeenheden:

- Druk op de toets FM/AM om de tuner te kiezen.
 - Door iedere druk op de toets, wordt afwisselend de FM en AM (MG/LG) golfband gekozen.
- Druk op de toets AUX/DVD om de externe apparatuur te kiezen.

- Zie bladzijden 16 t/m 21 voor details aangaande de bediening van de tuner.
- Zie voor bediening van de externe apparatuur bladzijden 34 en 35 en de bij de apparatuur geleverde gebruiksaanwijzingen.

Als u de CD-speler wilt selecteren als afspeler, drukt u op de toets CD ►/II.

De eenheid wordt automatisch ingeschakeld (als de eenheid in standby staat), en de vermelding “CD READING” wordt korte tijd in het hoofddisplay weergegeven.

- Als er zich een CD in de lade bevindt, wordt deze nu afgespeeld.
- Als er zich geen CD in de lade bevindt, wordt de vermelding “CD NO DISC” in het hoofddisplay weergegeven.

Druk op de toets ■ om te stoppen.

- Zie bladzijden 22 t/m 25 voor details aangaande de bediening.

Als u de MD-speler wilt selecteren als afspeler, drukt u op de toets MD ►/II.

De eenheid wordt automatisch ingeschakeld (als de eenheid in standby staat), en de vermelding “MD READING” wordt korte tijd in het hoofddisplay weergegeven.

- Als er zich een MD in de lade bevindt, wordt deze nu afgespeeld.
- Als er zich geen MD in de lade bevindt, wordt de vermelding “MD NO DISC” in het hoofddisplay weergegeven.

Druk op de toets ■ om te stoppen.

- Zie bladzijden 26 t/m 31 voor details aangaande de bediening.

Als u de cassette wilt selecteren als afspeler, drukt u op de toets TAPE ◀▶.

De eenheid wordt automatisch ingeschakeld (als de eenheid in standby staat), en de vermelding “TAPE” wordt korte tijd in het hoofddisplay weergegeven.

- De weergave start indien er reeds een cassette in de cassettehouder is geplaatst.

Druk op de toets ■ om te stoppen.

- Zie bladzijden 32 en 33 voor details aangaande de bediening.

Het volume aanpassen

Het volume (de geluidssterkte) kan alleen worden aangepast wanneer de eenheid in gebruik is.

- Het volumeniveau heeft geen effect op de opname.

Met de afstandsbediening:

Als u het volume wilt verhogen, drukt u op de toets VOLUME +.

Als u het volume wilt verlagen, drukt u op de toets VOLUME –.

- Als u op een van deze toetsen drukt en deze vervolgens ingedrukt houdt, kunt u het volumeniveau ononderbroken aanpassen.

Met de hoofdeenheden:

Draai de knop VOLUME + / – met de wijzers van de klok mee om het volume te verhogen.

Draai de knop VOLUME + / – tegen de wijzers van de klok om het volume te verlagen.

VOLUME 21

- U kunt het volume regelen binnen het bereik van 0 (stil) t/m 40 (maximum).



Als de vermelding “CANNOT LISTEN” op het hoofddisplay wordt weergegeven

Tijdens het maken van opnames met hoge snelheid (zie bladzijde 38) kunt u naar geen enkele afspeler luisteren en is het derhalve ook niet mogelijk om het volumeniveau aan te passen.



Persoonlijk luisterplezier

Sluit een hoofdtelefoon aan op de hoofdtelefooningang. Deze is aangeduid met de markering PHONES. Zodra u een hoofdtelefoon hebt aangesloten, wordt de geluidsweergave via de luidsprekers uitgeschakeld. Draai het volume uit voorzorg enigszins terug als u een hoofdtelefoon aansluit en op uw hoofd zet.



Schakel de eenheid NIET uit in (standby zetten) wanneer het volume erg hoog staat ingesteld, anders kan de plotselinge geluidsexplosie die zich bij het inschakelen van de eenheid of een geluidsbron voordoet uw gehoor, de luidsprekers en/of de hoofdtelefoon beschadigen.
DENK ERAAN dat u het volume niet kunt aanpassen wanneer de eenheid in de standby-stand staat.

Het basgeluid versterken

De rijkdom en volheid van de bastonen blijven duidelijk behouden, ongeacht het door u ingestelde volume—Active Hyper Bass Pro.

- De lage toonversterking heeft geen effect op de opname. Dit effect werkt alleen voor het afspelen van geluid.
- Deze functie heeft tevens effect op het geluid dat via de hoofdtelefoon wordt weergegeven.

Voor het gebruik van het effect, drukt u herhaaldelijk op AHB PRO zodat “AHB BASS1” of “AHB BASS2” op het hoofddisplay wordt weergegeven.

De AHBPRO indicator licht tevens op het display op.

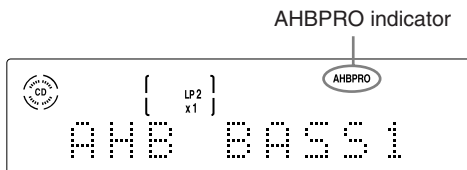

- Door iedere druk op de toets, verandert de Active Hyper Bass Pro functie als volgt:

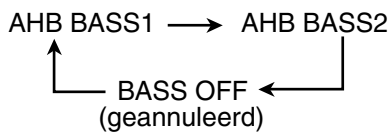

- “AHB BASS2” geeft een sterker effect dan “AHB BASS1”.

Voor het uitschakelen van het effect, drukt u herhaaldelijk op de toets AHB PRO totdat “BASS OFF” op het hoofddisplay wordt weergegeven.

De AHBPRO indicator dooft van het display.

Geluidsmodus selecteren

U kunt een van de 4 voorgeprogrammeerde geluidsmodi selecteren.

- De lage toonversterking heeft geen effect op de opname. Dit effect werkt alleen voor het afspelen van geluid.
- Deze functie heeft tevens effect op het geluid dat via de hoofdtelefoon wordt weergegeven.

Als u een geluidsmodus wilt selecteren, drukt u herhaaldelijk op de toets SOUND totdat de door u gewenste geluidsmodus in het hoofddisplay wordt weergegeven.

De SOUND indicator licht tevens op het display op.

- Door iedere druk op de toets, verandert de geluidsmodus als volgt:

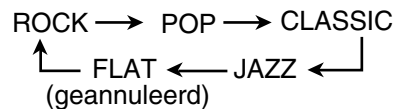

- ROCK:** Hoge en lage frequenties worden versterkt. Goed voor akoestische muziek.
- POP:** Goed voor vocale muziek en stemgeluid.
- CLASSIC:** Goed voor klassieke muziek.
- JAZZ:** Goed voor jazz-muziek.
- FLAT:** Hiermee schakelt u de geluidsmodus uit.

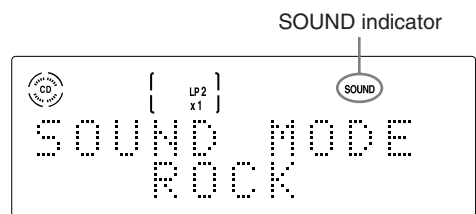

Bijv.: Als u “ROCK” aanpast.

Als u de geselecteerde geluidsmodus wilt controleren, drukt u op de toets SOUND.

De gegevens over de geselecteerde geluidsmodus worden in het hoofddisplay wordt weergegeven.

Voor het uitschakelen van het geluidsmodus, drukt u herhaaldelijk op de toets SOUND totdat “FLAT” op het hoofddisplay wordt weergegeven.

De SOUND indicator dooft van het display.

Instellen van de displayverlichting

U kunt de kleur en helderheid van de verlichting voor het elektronische draaipaneel en de display veranderen.

Kiezen van de verlichtingskleur

U kunt de gewenste kleur voor de verlichting kiezen.

Druk herhaaldelijk op de toets COLOR (of COLOR/DEMO van het hoofdeenheden) wanneer de eenheid is ingeschakeld totdat de gewenste kleur op het hoofddisplay wordt weergegeven.

- Door iedere druk op de toets, verandert de verlichtingskleur als volgt:

RAINBOW:	Regenboogkleuren verlichten het elektronische draaipaneel en display.
↓	
GRADATION:	De verlichtingskleur verandert geleidelijk.
↓	
WATER:	Een blauwachtige verlichting.
↓	
FANTASY:	Pastelkleuren verlichten het elektronische draaipaneel en het display.
↓	
CANDLE:	Een roodachtige verlichting.
↓	
FOREST:	Een groenachtige verlichting.
↓	
SNOW:	Een wittige verlichting.
↓	
SKY:	Een hemelkleurige verlichting. De kleur verandert bij het bereiken van een bepaalde tijd indien de ingebouwde klok is ingesteld. "ADJUST CLOCK!" knippert op het hoofddisplay indien de klok niet is ingesteld.
↓	
MANUAL1:	U kunt de verlichtingskleur als gewenst instellen (zie de beschrijving hier rechts).
↓	
MANUAL2:	
↓	
	(terug naar het begin)



Meer over de verlichtingskleur

- De verlichtingskleuren zijn niet altijd precies juist. De kleuren kunnen verschillen afhankelijk van de omstandigheden (o.a. kamertemperatuur) van de kamer of de DIMMER instelling.
- Na het veranderen van de verlichtingskleur lijkt het display even heen en weer te bewegen; dit is normaal en duidt niet op een defect van het eenheid.
- Indien er schel licht op het eenheid valt, wordt het display mogelijk donker. Dit is normaal en duidt niet op een defect.
- Bij gebruik van het eenheid wordt het elektronische draaipaneel warm. Dit is normaal en duidt niet op een defect.

Zelf uw kleuren maken

U kunt twee gewenste kleuren samenstellen en onder "MANUAL1" en "MANUAL2" in het geheugen vastleggen.

- De volgende stappen moeten binnen een bepaalde tijd worden uitgevoerd. U moet opnieuw vanaf stap 1 beginnen indien de functie voor het instellen wordt uitgeschakeld voordat u klaar bent.

ALLEEN met de afstandsbediening:

1 Druk herhaaldelijk op de toets COLOR totdat "MANUAL1" of "MANUAL2" op het hoofddisplay wordt weergegeven.

Het in te stellen helderheidsniveau begint te knippen.

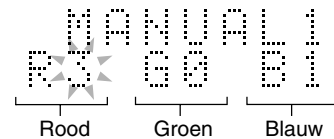

2 Instellen van de helderheid van iedere gekozen kleur.

- 1) Druk op de toets → of ← om de in te stellen kleur te kiezen.
- 2) Druk herhaaldelijk op de toets ►► of ◄◄ om het niveau van de helderheid te kiezen (vanaf 0 t/m 3).
 - De kleur wordt helderder door een hoger nummer.
- 3) Herhaal stappen 1) en 2) voor het samenstellen van de gewenste kleur.



Als u de netspanningskabel uit het stopcontact haalt of er zich een stroomstoring voordoet

De door u ingestelde kleuren en instellingen worden gewist. In dit geval wordt weer "RAINBOW" voor de verlichtingskleur geactiveerd, maar blijven de door u ingestelde kleuren voor "MANUAL1" en "MANUAL2" behouden.

Veranderen van de helderheid van het display

ALLEEN met de afstandsbediening:

Druk op de toets DIMMER wanneer de eenheid is ingeschakeld.

- Door iedere druk op de toets, verandert de helderheid van het display als volgt:

DIMMER1: De verlichting van het display wordt gedimd.



DIMMER2: De verlichting van het display dooft.



DIMMER OFF: De normale displayverlichting

- Door op de toets COLOR (of COLOR/DEMO van het hoofdeenheden) te drukken, wordt tevens de normale helderheid van het display ingesteld.



(terug naar het begin)

Luisteren naar FM- en AM-uitzendingen (MG/LG)

De vergroot getoonde toetsen in de afbeelding hieronder worden in dit gedeelte gebruikt en uitgelegd (bladzijden 17 t/m 21).

Afstandsbediening

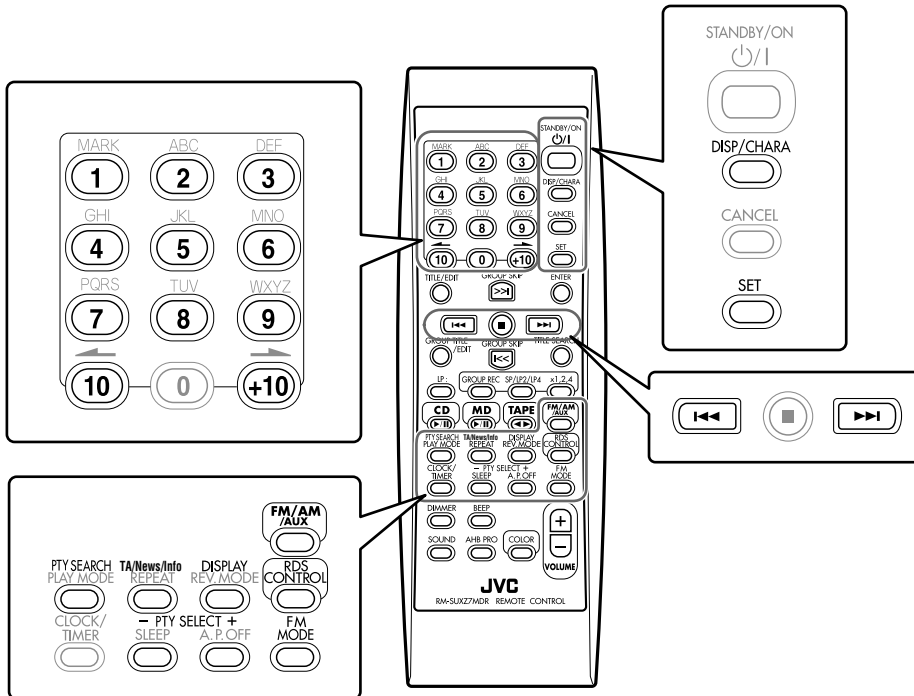

Het is niet mogelijk om de RDS-functies te bedienen vanaf de hoofdeenheid. Gebruik hiervoor uitsluitend de toetsen van de afstandsbediening.

Hoofdeenheid

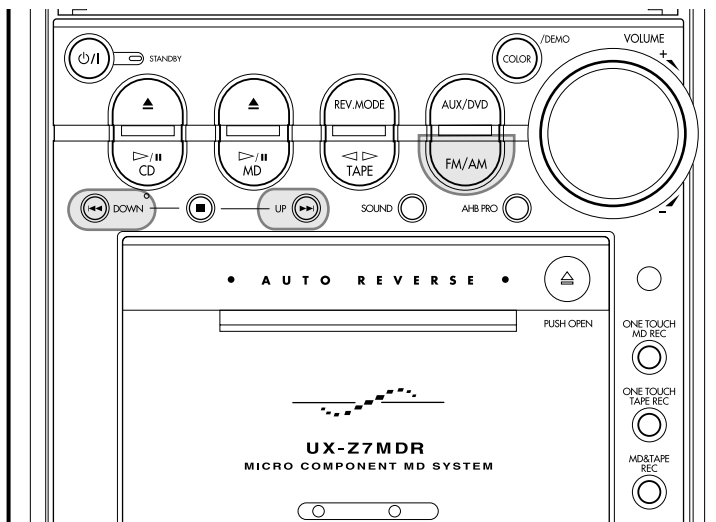

Afstemmen op een station

1 Druk op de toets FM/AM/AUX (of FM/AM van het hoofdeenheden) om "FM" of "AM" te kiezen.

Wanneer u voor het eerst op de toets drukt, wordt het eenheid automatisch ingeschakeld en de laatste ingestelde bron gekozen.

Met de afstandsbediening:

- Door iedere druk op de toets, verandert de bron als volgt:

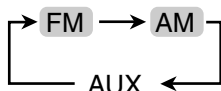

Met de hoofdeenheden:

- Door iedere druk op de toets, wordt afwisselend de FM en AM (MG/LG) golfband gekozen.

2 Druk op de toets ►► of ◄◄ (UP of DOWN van het hoofdeenheden) totdat de stationfrequenties op het hoofddisplay veranderen.

- ►► (UP): Verhogen frequenties.
- ◄◄ (DOWN): Verlagen frequenties.

De eenheid gaat op zoek naar een station en stopt wanneer er een station wordt gevonden met een uitzendingsignaal dat sterk genoeg is.

- Als een FM-programma in stereo wordt uitgezonden, de STEREO indicator licht op het display op.

Als u het zoeken wilt stoppen, drukt u op de toets ►► of ◄◄ (of UP of DOWN van het hoofdeenheden).



Als u herhaaldelijk op de toets ►► of ◄◄ drukt (of UP of DOWN van het hoofdeenheden)

De frequentie verandert stap voor stap.

De FM-ontvangstmodus wijzigen

Als de ontvangst van een FM-stereo-uitzending gepaard gaat met ruis, of wanneer de zender moeilijk is te ontvangen, kunt u de FM-ontvangstmodus wijzigen om zo de ontvangst te verbeteren.

ALLEEN met de afstandsbediening:

Druk op de toets FM MODE.

- Door iedere druk op de toets, wisselt de FM-ontvangstmodus tussen STEREO en MONO.

STEREO: De standaardkeuze.

Een stereo-programma wordt stereo weergegeven. De STEREO indicator licht op tijdens ontvangst van een stereo FM-uitzending (wanneer de ontvangst goed is).

MONO:

Selecteer deze instelling als een stereo FM-uitzending niet goed wordt ontvangen of als u veel ruis hoort. De ontvangstkwaliteit verbetert, maar het stereo-effect gaat verloren. De MONO indicator licht op het display op.

Veranderen van informatie die op het hoofddisplay wordt getoond

ALLEEN met de afstandsbediening:

Door iedere druk op de toets DISP/CHARA, wordt afwisselend de aanduiding van de bron en de tijd van de klok op het hoofddisplay getoond.

- Met een MD geplaatst, zal de resterende opnametijd van de MD ("REC REMAIN") voor de aanduiding van de klok worden getoond.

Voorkeuzenders instellen

U kunt handmatig 30 FM- en 15 AM-stations (MG/LG) voorprogrammeren.

Het kan voorkomen dat er in het geheugen van uw tuner al een of enkele voorkeuzenders zijn ingesteld. Deze zijn tijdens een controle in de fabriek aangebracht. Dit is dus geen storing in de tuner. U kunt deze voorkeuzenders desgewenst wijzigen. Volg de onderstaande procedure om de stations van uw eigen keuze als voorkeuzender in het geheugen op te nemen.

- De volgende stappen moeten binnen een bepaalde tijd worden uitgevoerd. Als u de instelling annuleert nog voordat u de bewerking hebt voltooid, moet u opnieuw bij stap 2 beginnen.

ALLEEN met de afstandsbediening:

1 Stem af op een station (een FM-station of een AM-station (MG/LG)) dat u als voorkeuzender wilt instellen.

- Zie "Afstemmen op een station" op de linker kolom op de bladzijde.

2 Druk op de toets SET.

Het voorkeuzenummer begint als volgt te knippen:

FM 1 87.50MHz

Bijv.: Als u in stap 1 een FM-station selecteert.

- De eenheid begint altijd vanaf het voorkeuzenummer 1.

3 Druk op de cijfertoetsen om een voorkeuzenummer te selecteren.

Bijv.: Druk op 5 voor voorkeuzenummer 5.

Druk op +10 en daarna op 5 voor voorkeuzenummer 15.

Druk op +10 en daarna op 10 voor voorkeuzenummer 20.

Druk op +10, +10 en daarna op 10 voor voorkeuzenummer 30.

- U kunt het voorkeuzenummer ook selecteren door op de toets ►► of ◄◄ te drukken.

4 Druk nogmaals op de toets SET.

Gedurende korte tijd wordt de vermelding "STORED" in het hoofddisplay weergegeven.

STORED

Het station waar u in stap 1 op hebt afgestemd, wordt nu als voorkeuzender in stap 3.

- Als u een nummer aan een voorkeuzender toekent dat al aan een andere voorkeuzender is toegewezen, wordt die voorkeuzender uit het geheugen gewist.



Als u de netspanningskabel uit het stopcontact haalt of er zich een stroomstoring voordoet

De vastgelegde voorkeuzenders voor FM en AM (MG/LG) worden na een paar dagen gewist. Als dit het geval is, moet u de zenders opnieuw voorprogrammeren.

Afstemmen op een voorkeuzender

ALLEEN met de afstandsbediening:

1 Druk op de toets FM/AM/AUX om "FM" of "AM" te kiezen.

Wanneer u voor het eerst op de toets drukt, wordt het eenheid automatisch ingeschakeld en de laatste ingestelde bron gekozen.

- Door iedere druk op de toets, verandert de bron als volgt:

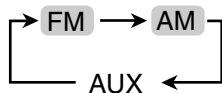

2 Druk op de cijfertoetsen om een voorkeuzenummer te selecteren.

Bijv.: Druk op 5 voor voorkeuzenummer 5.

Druk op +10 en daarna op 5 voor voorkeuzenummer 15.

Druk op +10 en daarna op 10 voor voorkeuzenummer 20.

Druk op +10, +10 en daarna op 10 voor voorkeuzenummer 30.

FM-stations met RDS ontvangen

Dankzij het RDS-systeem (Radio Data System) kunnen FM-stations naast het reguliere programmasignaal nog een extra signaal uitzenden. Zo kan een FM-station met RDS bijvoorbeeld de naam van het station meezenden en informatie over de aard van het programma dat wordt uitgezonden, zoals "sport" of "muziek".

Als u een FM-station ontvangt dat een RDS-signaal uitzendt, wordt de vermelding "RDS" in het hoofddisplay weergegeven.

FM 1 RDS
87.50MHz

Met deze eenheid kunnen de volgende soorten RDS-signalen worden ontvangen.

PS (Program Service — Stationsnaam):

Deze service zorgt ervoor dat de naam van het FM-station op de display wordt weergegeven.

PTY (Program Type — Programmatype):

Deze service zorgt ervoor dat het genre van het programma dat het FM-station uitzendt in de vorm van een code op de display wordt weergegeven.

RT (Radio Text — Radiotekst):

Deze service zorgt ervoor dat berichten die het FM-station uitzendt op de display worden weergegeven.

Enhanced Other Networks:

Deze service zorgt ervoor dat de programmagenres van de andere RDS-stations dan het station waarop is afgestemd kunnen worden ontvangen.

RDS-functies zijn alleen beschikbaar op de afstandsbediening. Houd de toets RDS CONTROL ingedrukt terwijl u de oranje toetsen op de afstandsbediening bedient—PTY SEARCH, TA/News/Info, DISPLAY, PTY SELECT + en PTY SELECT -.



Meer over RDS

- Niet alle FM-stations zenden RDS-signalen uit. Niet alle FM-stations bieden dezelfde RDS-service. Neem bij twijfel over de RDS-service die een station levert, contact op met het station.
- Het RDS-systeem zal niet optimaal functioneren wanneer het station waarop u hebt afgestemd de RDS-signalen niet goed uitzendt of het signaal te zwak is.

De RDS-informatie wijzigen

Terwijl u naar een uitzending van een FM-station luistert, kunt u de RDS-informatie op de display bekijken.

ALLEEN met de afstandsbediening:

1 Houd tijdens de ontvangst van een FM-station de toets RDS CONTROL ingedrukt, totdat u onderstaande procedure hebt voltooid.

2 Druk op de toets DISPLAY.

- Door iedere druk op de toets, verandert de vermelding op de display en wel in deze volgorde:

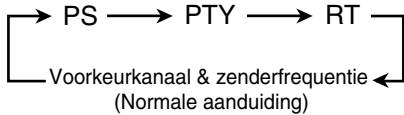

3 Laat nu de toets RDS CONTROL los.



Als u naar een station luistert dat geen PS-, PTY- of RT-signalen uitzendt,

De vermelding “NO PS”, “NO PTY” of “NO RT” op het hoofddisplay wordt weergegeven.



Als het enige tijd kost om de RDS-informatie van een station op de display weer te geven,

Kan de vermelding “PS”, “PTY” of “RT” op het hoofddisplay wordt weergegeven.

Zoeken naar programma's met behulp van PTY-codes (de functie PTY Search)

Een van de voordelen van RDS is dat u gemakkelijk een gewenst soort programma kunt vinden door de overeenkomende PTY-code in te voeren.

- De zoekfunctie PTY Search kan alleen worden toegepast op stations die als voorkeurzender zijn ingesteld.
- De volgende stappen moeten binnen een bepaalde tijd worden uitgevoerd. Als u de instelling annuleert nog voordat u de bewerking hebt voltooid, moet u opnieuw bij stap 1 beginnen.

ALLEEN met de afstandsbediening:

1 Houd tijdens de ontvangst van een FM-station de toets RDS CONTROL ingedrukt, totdat u onderstaande procedure hebt voltooid.

2 Druk op de toets PTY SEARCH.

De vermelding “PTY SELECT” op het hoofddisplay wordt weergegeven.

3 Druk op de toets PTY SELECT + of – om een PTY-code te selecteren.

De eerder geselecteerde PTY-code begint nu in het hoofddisplay te knipperen.

Bijv.: “News” is geselecteerd.

- Door iedere druk op de toets, verandert de PTY-code als volgt (zie ook de lijst op bladzijde 21):

News	⇌	Affairs	⇌	Info	⇌	Sport	⇌	Educate
⇌	Drama	⇌	Culture	⇌	Science	⇌	Varied	⇌
⇌	Pop M	⇌	Rock M	⇌	Easy M	⇌	Light M	⇌
⇌	Classics	⇌	Other M	⇌	Weather	⇌	Finance	⇌
⇌	Children	⇌	Social	⇌	Religion	⇌	Phone In	⇌
⇌	Travel	⇌	Leisure	⇌	Jazz	⇌	Country	⇌
⇌	Nation M	⇌	Oldies	⇌	Folk M	⇌	Document	⇌
⇌	TEST	⇌	Alarm!	⇌	(terug naar het begin)			

4 Druk nogmaals op de toets PTY SEARCH.

Tijdens het zoeken, de gekozen PTY-code op het hoofddisplay te knipperen.

Bijv.: Als “Info” is geselecteerd als PTY-code.

De eenheid doorzoekt maximaal 30 FM-voorkeuzenders, stopt wanneer er een voorkeurzender wordt gevonden die een programma uitzendt dat aan het geselecteerde genre voldoet en stemt daarop af.

5 Laat nu de toets RDS CONTROL los.

Als er geen programma wordt gevonden, wordt de vermelding “NOT FOUND” in het hoofddisplay weergegeven en keert de eenheid terug naar het station waarop het de vorige keer was afgestemd.

Voor het doorgaan met zoeken na de eerste stop, drukt u nogmaals op PTY SEARCH (terwijl u RDS CONTROL ingedrukt houdt) wanneer de gekozen PTY-code op het hoofddisplay knippert.

Tijdens de zoekopdracht stoppen met zoeken, drukt u tijdens het zoeken op de toets PTY SEARCH (terwijl u RDS CONTROL ingedrukt houdt).

Tijdelijk overschakelen naar een programmagenre van uw keuze

Met de functie Enhanced Other Networks kan de eenheid tijdelijk van een bepaald station overschakelen naar een radioprogramma van uw keuze (TA, News of Info), behalve wanneer u naar een station luistert dat geen RDS-signalen uitzendt (alle AM-stations (MG/LG) en bepaalde FM-stations).

- De functie Enhanced Other Networks werkt alleen bij voorkeuzenders.
- De volgende stappen moeten binnen een bepaalde tijd worden uitgevoerd. Als u de instelling annuleert nog voordat u de bewerking hebt voltooid, moet u opnieuw bij stap 1 beginnen.

ALLEEN met de afstandsbediening:

- 1** Houd tijdens de ontvangst van een FM-station de toets RDS CONTROL ingedrukt, totdat u onderstaande procedure hebt voltooid.
- 2** Druk op de toets TA/News/Info. De vermelding "EON SELECT" op het hoofddisplay wordt weergegeven.
- 3** Druk op de toets PTY SELECT + of – om gewenste Enhanced Other Networks-gegevenstype te selecteren. De naam van het geselecteerde Enhanced Other Networks-gegevenstype begint in het hoofddisplay te knippen.
 - Door iedere druk op de toets, veranderen de Enhanced Other Networks-gegevenstypen als volgt:



- TA:** Geeft aan dat er verkeersinformatie (Traffic Announcement) wordt uitgezonden
- News:** Nieuws
- Info:** Informatief programma, in de breedste zin des woords.
- OFF:** De Enhanced Other Networks-functie is geannuleerd.

4 Druk nogmaals op de toets TA/News/Info.

De aanduiding dooft.

Deze functie is nu geactiveerd. Zie "Hoe de functie Enhanced Other Networks in de praktijk werkt" hieronder.

5 Laat nu de toets RDS CONTROL los.

Als u de Enhanced Other Networks-functie wilt annuleren, selecteert u "OFF" in stap 3.

- Als u de functie Enhanced Other Networks uitschakelt terwijl de eenheid een programma ten gehore brengt waar met behulp van de functie Enhanced Other Networks op is afgestemd, keert de eenheid terug naar het station waar de eenheid voordien op stond afgestemd.
- De functie Enhanced Other Networks wordt uitgeschakeld wanneer u naar de "CD", "MD" of "TAPE" bron overschakelt. De functie wordt tijdelijk uitgeschakeld wanneer u naar "AM" overschakelt.
- De functie Enhanced Other Networks wordt tevens uitgeschakeld wanneer u de eenheid uitschakelt.

Hoe de functie Enhanced Other Networks in de praktijk werkt:

SITUATIE 1

Als er geen enkel station is dat een programma uitzendt van het genre dat u hebt geselecteerd

De ontvanger blijft het geselecteerde station afspelen.



Wanneer een station een programma gaat uitzenden dat voldoet aan het genre dat u hebt geselecteerd, schakelt de eenheid automatisch over naar dat station. De ontvangen PTY-code begint op het hoofddisplay te knippen.



Na het programma wordt weer op de hiervoor afgestemde zender afgestemd maar blijft de Enhanced Other Networks functie nog wel geactiveerd.

SITUATIE 2

Als er een station is dat een programma uitzendt van het genre dat u hebt geselecteerd

De eenheid stemt af op het desbetreffende station. De ontvangen PTY-code begint op het hoofddisplay te knippen.



Na het programma wordt weer op de hiervoor afgestemde zender afgestemd maar blijft de Enhanced Other Networks functie nog wel geactiveerd.

De alarmfunctie

Als u naar de radio luistert en er een station is dat een noodbericht ("Alarm!"-signaal) uitzendt, stemt de ontvanger automatisch af op het desbetreffende station, behalve wanneer u naar een station luistert dat geen RDS-signalen uitzendt (alle AM-stations (MG/LG) en bepaalde FM-stations).

De testfunctie

Het TEST-signaal wordt uitgezonden ten behoeve van het testen van apparatuur en is bedoeld om na te gaan of de ontvanger in staat is om een "Alarm!"-signaal naar behoren te ontvangen.

Wanneer er een TEST-signaal wordt ontvangen, schakelt de ontvanger onmiddellijk over naar het station dat het TEST-signaal uitzendt, behalve wanneer u naar een station luistert dat geen RDS-signalen uitzendt (alle AM-stations (MG/LG) en bepaalde FM-stations).

**Meer informatie over de Enhanced Other Networks-functie**

- Sommige stations zenden Enhanced Other Networks-gegevens uit waar deze eenheid niet mee overweg kan.
- Als u naar een programma luistert waarop door de functie Enhanced Other Networks is afgestemd, blijft de eenheid dat station ontvangen, ook als een ander station een programma met dezelfde Enhanced Other Networks-gegevens gaat uitzenden.
- Terwijl u naar een programma luistert waarop de functie Enhanced Other Networks heeft afgestemd, kunt u alleen gebruik maken van de toets TA/News/Info en DISPLAY om de tuner te bedienen.
- Als de eenheid steeds heen en weer schakelt tussen het station waarop de eenheid staat afgestemd en het station waarop de functie Enhanced Other Networks wil afstemmen, is het raadzaam om op de toets TA/News/Info te drukken zodat de functie Enhanced Other Networks wordt uitgeschakeld. Als u niet op de toets drukt, wordt uiteindelijk het station weer ontvangen waarop de ontvanger op dat moment al was afgestemd ("NOT FOUND" wordt nu getoond) en de knipperende vermelding van het Enhanced Other Networks-gegevenstype verdwijnt weer van de display.

Beschrijving van de PTY-codes:

News:	Nieuws.
Affairs:	Een programma over een actueel onderwerp, achtergronden bij het nieuws, een debat, of commentaar.
Info:	Informatief programma in de breedste zin van het woord.
Sport:	Sportprogramma in de breedste zin van het woord.
Educate:	Educatief programma.
Drama:	Hoorspelen en feuilletons.
Culture:	Cultureel programma, op regionaal of nationaal niveau, en betrekking hebbend op taal, theater, enz.
Science:	Programma over wetenschap en technologie.
Varied:	Gevarieerd programma, zoals quizen, spelletjes en interviews.
Pop M:	Moderne, populaire muziek.
Rock M:	Rock-muziek.
Easy M:	Easy-listening muziek.
Light M:	Instrumentele muziek, vocale muziek en koren.
Classics:	Klassieke muziek, orkesten, symfonieën, kamermuziek, enz.
Other M:	Muziek die niet in een van de muziekcategorieën past.
Weather:	Weersvooruitzichten.

Finance:	Beursberichten, informatie over handel en nijverheid, financiële analyses, enz.
Children:	Programma's voor een jeugdige publiek.
Social:	Programma's over sociale wetenschappen, geschiedenis, geografie, psychologie en de maatschappij.
Religion:	Godsdienstig programma.
Phone In:	Een programma waarin luisteraars hun mening kunnen geven, hetzij telefonisch, hetzij in een panel.
Travel:	Verkeersinformatie en toeristische informatie.
Leisure:	Programma's over vrijetijdsbesteding.
Jazz:	Jazz-muziek.
Country:	Country-muziek.
Nation M:	Populaire muziek uit het land of de streek in de taal van het land.
Oldies:	Muziek uit de categorie "goud van oud".
Folk M:	Muziek die zijn oorsprong vindt in de muzikale cultuur van een bepaald land.
Document:	Documentaire over een actueel onderwerp, onderzoeksjournalistiek.
TEST:	Wordt uitgezonden voor het testen van noodzendapparatuur en -ontvangers.
Alarm!:	Noodbericht.

De classificatie van bepaalde PTY-codes kunnen bij sommige FM-stations afwijken van de hierboven vermelde omschrijvingen.

Weergave van CD's (CD-R/CD-RW)

De vergroot getoonde toetsen in de afbeelding hieronder worden in dit gedeelte gebruikt en uitgelegd (bladzijden 23 t/m 25).

Afstandsbediening

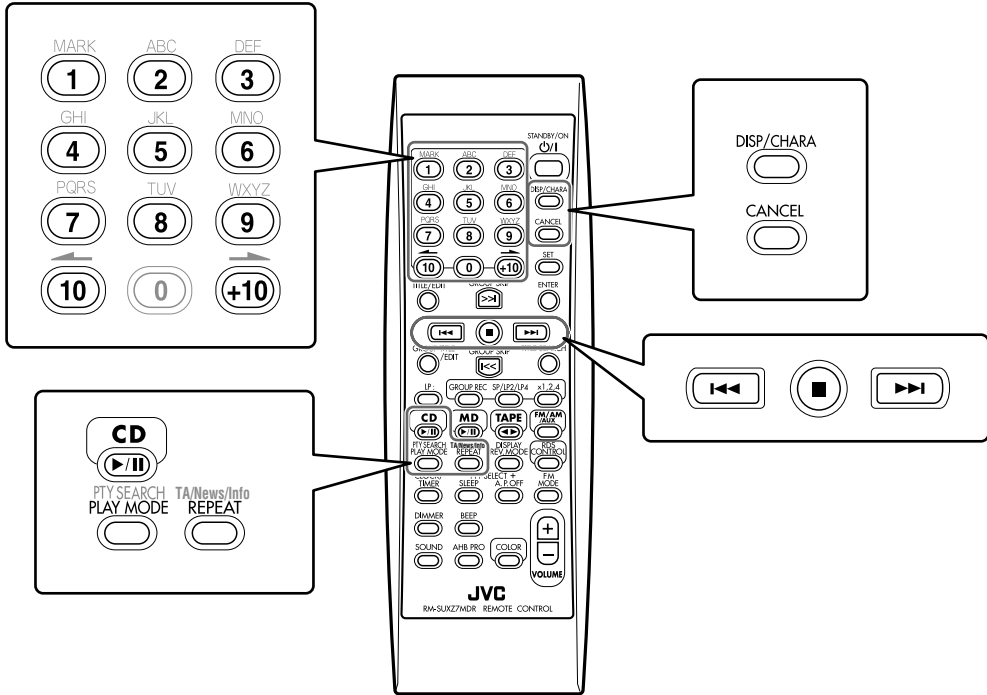

Hoofdeenheid

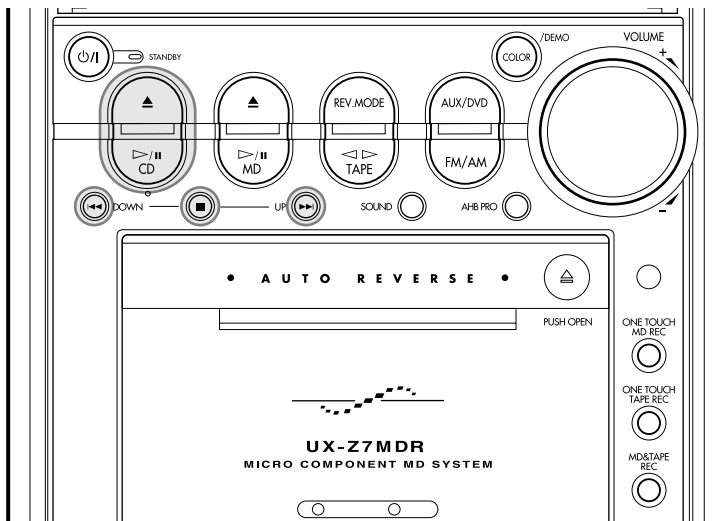

Nederlands

Voorzorgen voor weergave van een CD

Dit eenheid is ontworpen voor weergave van discs met de volgende logo's:



Audio-CD



Opneembare CD (CD-R)



Herschrijfbaar CD (CD-RW)

Behalve de hierboven getoonde discs, kan met dit eenheid tevens de geluidsdata van een CD Text, CD-G (Grafische CD) en CD-Extra worden afgespeeld.

Bij weergave van een CD-R of CD-RW

De door de gebruiker gemonteerde CD-R's (Opneembare CD's) en CD-RW's (Herschrijfbaar CD's) kunnen worden afgespeeld indien de discs reeds zijn "afgerond" ("finalized"). Indien u probeert een "niet-afgeronde" disc af te spelen, wordt "CD NO DISC" mogelijk op het hoofddisplay getoond.

- U kunt uw originele, met **ALLEEN het muziet CD-formaat** opgenomen CD-R's of CD-RW's weergave. (Indien CD-RW's met een ander formaat zijn opgenomen, moet u alle data van de betreffende CD-RW eerst wissen alvorens opnieuw op de disc op te nemen).



Probeer NIET een CD-R of CD-RW met geluidsfiles als bijvoorbeeld MP3, af te spelen.

- Lees de aanwijzingen en waarschuwingen van CD-R's of CD-RW's zorgvuldig alvorens de discs weer te geven.
- Bepaalde CD-R's of CD-RW's kunnen mogelijk vanwege de karakteristieken van de disc, vuil of beschadiging op de disc of de lens van de speler, niet met dit eenheid worden weergegeven.

Belangrijke opmerkingen:

- Over het algemeen behoudt u voor lange tijd een optimale werking met dit toestel door uw CD's en het mechanisme schoon te houden.
 - Bewaar CD's in de bijbehorende doosjes en plaats de doosjes in een kast of op een plank.
 - Houd de disclade gesloten wanneer niet in gebruik.
- Doorlopend gebruik van discs met afwijkende vorm (bijvoorbeeld hartvormige of achthoekige discs, enz.) kan het draaimechanisme van het eenheid beschadigen.



- De afleestijd van een CD-RW is mogelijk langer omdat de reflectie van een CD-RW in vergelijking met normale CD's zwakker is.

Weergave van de hele CD —Normale weergave

1 Druk op de toets CD ▲ van het hoofdeenheid.

De eenheid wordt automatisch ingeschakeld en het elektronische draaipaneel schuift weer naar voren geschoven en de disclade komt naar beneden.

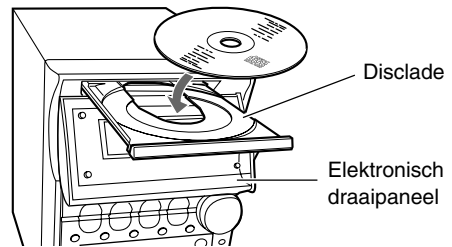

2 Plaats een disc juist in de cirkel van de disclade met de labelkant boven.

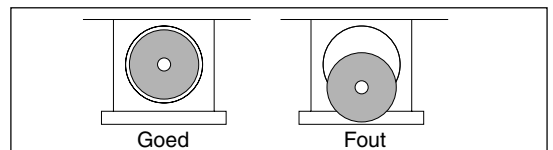

- Een CD-single (8 cm) moet in de binnenste groef van de disclade worden gelegd.

3 Druk op de toets CD ►/||.

De disclade gaat dicht en het elektronische draaipaneel schuift automatisch omhoog.

De CD indicator begint op het display te knipperen en de discweergave start vanaf het eerste fragment van de disc.

- Indien u op CD ▲ in plaats van CD ►/|| drukt, zullen de disclade en het elektronische draaipaneel sluiten maar de discweergave echter niet starten.

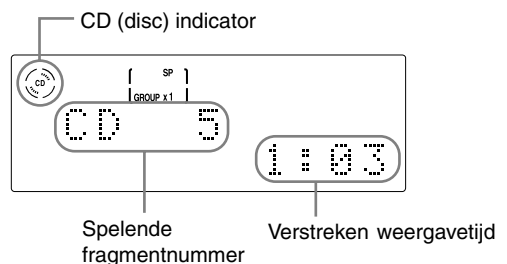

De discweergave stopt nadat alle fragmenten van de disc zijn weergegeven.

Als u het afspelen wilt beëindigen, drukt u op de toets ■.

Als u de CD wilt verwijderen, drukt u op de toets CD ▲.

- Druk na het verwijderen van de disc nogmaals op CD ▲ om de disclade te sluiten.

Basisbediening van de CD-speler

Tijdens weergave van een disc kunt u de volgende bedieningen uitvoeren.

Tijdelijk pauzeren van de weergave

Druk op de toets CD ►/II.

De CD indicator en de verstreken weergavetijd knipperen op het display.

- Indien de pieptoon voor toetsdrukken is geactiveerd (zie bladzijde 11), wordt gedurende de pauze steeds een pieptoon weergegeven.

Als u het afspelen wilt hervatten, drukt u nogmaals op de toets CD ►/II.

Tijdens het afspelen een bepaalde passage van een fragment opzoeken

Druk op de toets ►► of ◀◀ en houd deze ingedrukt.

- ►►: Snel vooruit spoelen van fragmenten.
- ◀◀: Snel achteruit spoelen van fragmenten.

Naar een andere fragment gaan

Druk herhaaldelijk op de toets ►► of ◀◀.

- ►►: Voor het verspringen naar het volgende fragment of daarop volgende fragmenten.
- ◀◀: Voor het verspringen naar het begin van het spelende fragment of daarvoor liggende fragmenten.

Rechtstreeks naar een andere fragment gaan met behulp van de cijfertoetsen

ALLEEN met de afstandsbediening:

Met de cijfertoetsen kunt u meteen het nummer van de fragment selecteren die u wilt afspelen.

- Bijv.: Druk voor fragmentnummer 5 op de toets met het cijfer 5.
 Druk voor fragmentnummer 15 op de toets +10 en daarna op 5.
 Druk voor fragmentnummer 20 op de toets +10 en daarna op 10.
 Druk voor fragmentnummer 32 op de toets +10, +10, +10 en daarna op 2.

Veranderen van informatie die op het hoofddisplay wordt getoond

ALLEEN met de afstandsbediening:

Door iedere druk op de toets DISP/CHARA, wordt afwisselend de aanduiding van de bron en de tijd van de klok op het hoofddisplay getoond.

- Met een MD geplaatst, zal de resterende opnametijd van de MD ("REC REMAIN") voor de aanduiding van de klok worden getoond.

Meer over de CD-indicator



Er is een disc geplaatst



Tijdens weergave



Tijdens pauze

Programmeren van fragmenten voor weergave in de gewenste volgorde —Geprogrammeerde weergave

U kunt de volgorde van fragmenten voor weergave als gewenst vastleggen. U kunt maximaal 32 fragmenten programmeren.

ALLEEN met de afstandsbediening:

- 1** Plaats een disc.
- 2** Druk op de toets CD ►/II, en daarna op de toets ■. De afspeelbron wordt gewijzigd in "CD".
- 3** Druk herhaaldelijk op de toets PLAY MODE zodat de vermelding "CD PROGRAM" in het hoofddisplay wordt weergegeven. De PRGM (Programma) indicator licht op het display op.
 - Door iedere druk op de toets, verandert de weergavefunctie als volgt:

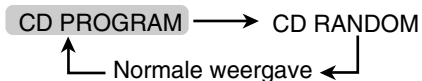

- 4** Selecteer de fragmenten met behulp van de cijfertoetsen.

- Raadpleeg "Rechtstreeks naar een andere fragment gaan met behulp van de cijfertoetsen" op de linker kolom op de bladzijde voor het gebruik van de cijfertoetsen.

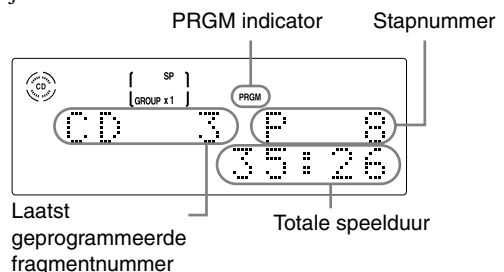

Bijv.: Er zijn 8 fragmenten geprogrammeerd.

- 5** Druk op de toets CD ►/II.

De fragmenten worden afgespeeld in de volgorde waarin u deze hebt geprogrammeerd. De geprogrammeerde weergave stopt nadat alle geprogrammeerde fragmenten zijn weergegeven (indien de herhaalde weergave niet is geactiveerd).

Als u het stoppen van de weergave, drukt u op de toets ■. Het laatst geprogrammeerde fragmentnummer en de totale speelduur verschijnen in het hoofddisplay.

Als u de geprogrammeerde weergavefunctie wilt verlaten, drukt u voor of na het weergave een of twee maal op de toets PLAY MODE zodat de eenheid in een andere weergavefunctie terechtkomt (Willekeurige weergave of Normale weergave).

De inhoud van een programma bekijken

U kunt de samenstelling van een programma bekijken voordat u overgaat tot het afspelen van de geprogrammeerde fragmenten. Druk hiertoe op de toets ►►| of |◄◄.

- ►►|: De geprogrammeerde fragmenten worden in de geprogrammeerde volgorde weergegeven.
- |◄◄: De geprogrammeerde fragmenten worden in omgekeerde volgorde weergegeven.

Het programma wijzigen

Voordat u begint met afspelen, kunt u de laatst geprogrammeerde fragment uit het programma wissen door op de afstandsbediening op de toets CANCEL te drukken. Door iedere druk op de toets, wordt de fragment die als laatste is geprogrammeerd uit het programma verwijderd.

Als u fragmenten aan het programma wilt toevoegen voordat u met weergave begint, hoeft u alleen maar de nummers van de fragmenten op te geven die u aan het programma wilt toevoegen.

Als u het gehele programma wilt wissen, drukt u op de toets CD ▲ om de disc uitwerpen.

- Ook als u de eenheid uitschakelt, wordt het programma gewist.



Als uw opgave wordt genegeerd

U hebt geprobeerd een fragmentnummer te programmeren van een disc die leeg is, of de door u opgegeven fragment bestaat niet op de disc (bijvoorbeeld wanneer u fragment 14 selecteert op een disc met slechts 12 fragmenten). Dergelijke pogingen worden genegeerd.



Als u probeert om een 33ste stap te programmeren

De vermelding "MEMORY FULL" op het hoofddisplay wordt weergegeven.



Als de totale speelduur 100 minuten of meer bedraagt

De totale speelduur wordt niet meer getoond. (Er verschijnt "-- : --").

Weergave in een willekeurige volgorde —Willekeurige weergave

De fragmenten van de geplaatste CD worden kris-kras doorelkaar, in een willekeurige volgorde afgespeeld.

ALLEEN met de afstandsbediening:

- 1** Plaats een disc.
- 2** Druk op de toets CD ►/II, en daarna op de toets ■. De afspelenbron wordt gewijzigd in "CD".
- 3** Druk herhaaldelijk op de toets PLAY MODE zodat de vermelding "CD RANDOM" in het hoofddisplay wordt weergegeven. De RANDOM indicator licht op het display op.
 - Door iedere druk op de toets, verandert de weergavefunctie als volgt:

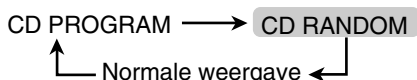

4 Druk op de toets CD ►/II.

De fragmenten worden nu in volstrekt willekeurige volgorde afgespeeld.

Het in willekeurige volgorde afspelen van fragmenten stopt zodra alle fragmenten één keer zijn afgespeeld.

Als u de spelende fragment wilt overslaan, drukt u op de toets ►►|.

- Het is niet mogelijk om met de toets |◄◄ naar een vorige fragment.

Als u het stoppen van de weergave, drukt u op de toets ■.

Als u de willekeurige weergavefunctie wilt verlaten, drukt u voor of na het weergave een of twee maal op de toets PLAY MODE zodat de eenheid in een andere weergavefunctie terechtkomt (Normale weergave of Geprogrammeerde weergave).

Herhalen van fragmenten of CD —Herhaalde weergave

U kunt alle fragmenten tezamen, het programma of de individuele fragment die op dit moment wordt afgespeeld, zo vaak herhalen als u wilt.

ALLEEN met de afstandsbediening:

Als u herhaald wilt afspelen, drukt u voor of tijdens het afspelen op de toets REPEAT.

- Door iedere druk op de toets, verandert de herhaaldfunctie als volgt:

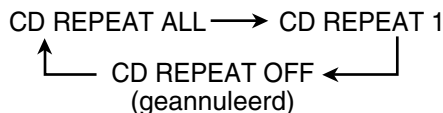

"CD REPEAT ALL":

Alle fragmenten van de disc (normale weergave of willekeurige weergavefunctie) of alle fragmenten van het programma worden herhaald afgespeeld.

De ◀ ALL indicator licht op het de display op.

"CD REPEAT 1":

Herhaalt één fragment.

De ◀ indicator licht op het de display op.

"CD REPEAT OFF":

Annuleert het herhaaldfunctie.

- De herhaalde weergave wordt tevens uitgeschakeld wanneer u de disc uitwerpt of het eenheid uitschakelt.

Als u het stoppen van de weergave, drukt u op de toets ■.

Voorkomen van het uitwerpen van een disc —Disc-vergrendeling

U kunt voorkomen dat een disc en MD per ongeluk uit het eenheid worden verwijderd door de disc te vergrendelen.

Zie "Voorkomen van het uitwerpen van een disc —Disc-vergrendeling" op bladzijde 28 voor details.

Weergave van MD's

De vergroot getoonde toetsen in de afbeelding hieronder worden in dit gedeelte gebruikt en uitgelegd (bladzijden 27 t/m 31).

Afstandsbediening

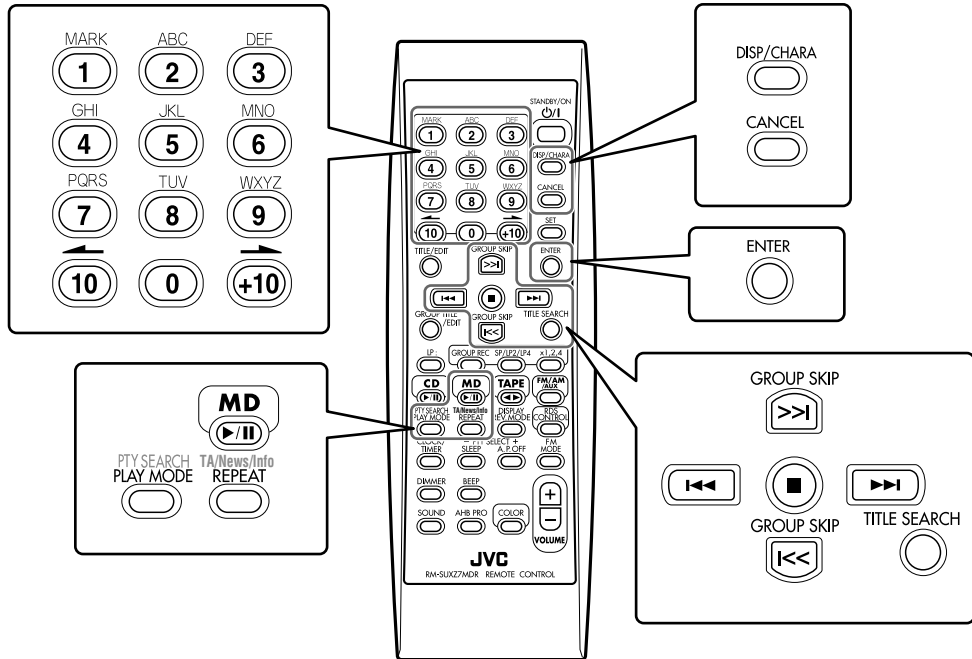

Nederlands

Hoofdeenheid

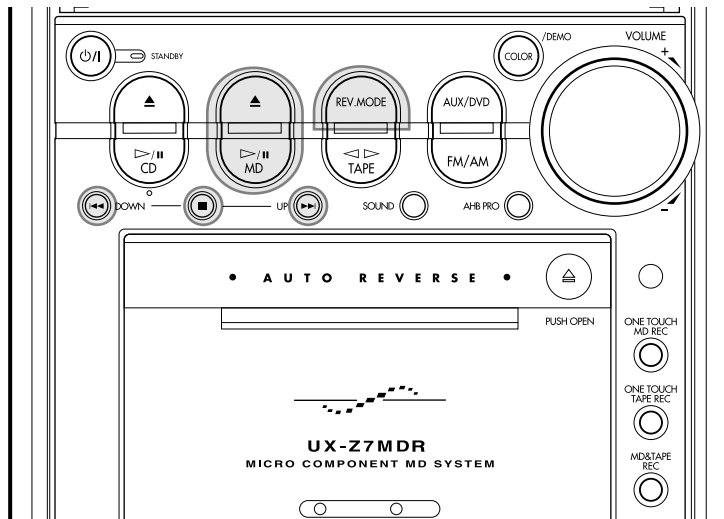

Weergave van de hele MD —Normale weergave

1 Druk op de toets MD ▲ van het hoofdeenheid.

De eenheid wordt automatisch ingeschakeld en het elektronische draaipaneel schuift omhoog en de MD-lade komt naar boven.

- Als er zich al een MD in de lade bevindt, wordt deze uitgeworpen.

2 Plaats een MD in de MD-houder.

De MD wordt naar binnen getrokken, waarna het elektronische draaipaneel automatisch naar voren geschoven schuift.

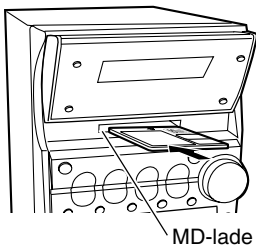

Plaats de MD op de manier zoals dat door de pijl op de MD staat aangegeven.

- Als de huidige bron een MD is, verschijnen de gegevens over de geplaatste MD als volgt in het hoofddisplay:

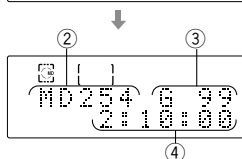
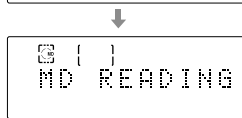
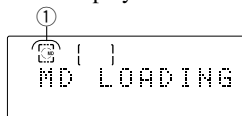

- 1 MD indicator
- 2 Totaal aantal fragmenten
- 3 Totaal aantal groepen (indien de MD groepen heeft)^{*1}
- 4 Totale speelduur^{*2}

^{*1} Indien de geplaatste MD geen groepen heeft, zal "--" voor het aantal groepen worden getoond.

^{*2} Indien de geplaatste MD een titel heeft, zal deze titel even op het hoofddisplay worden getoond.

3 Druk op de toets MD ►/II.

De MD-indicators knipperen op de display en het afspelen begint bij de eerste fragment.

Op de display gaat de indicator voor de opnamelengtefunctie (SP/LP2/LP4) aan verschijnen in het hoofddisplay. (Zie de rechterkolom voor details aangaande de opnamelengtefunctie).

Het weergave van de MD stopt automatisch zodra alle fragmenten op de MD zijn afgespeeld.

Als u het stoppen van de weergave, drukt u op de toets ■.

Als u de MD wilt verwijderen, drukt u op de toets MD ▲.

- Druk na het verwijderen van de disc nogmaals op MD ▲ om de elektronische draaipaneel te sluiten.



Als de eenheid de MD naar binnen trekt:

- moet u NIET op de toets MD ▲ drukken.
- moet u het elektronische draaipaneel NIET zelf dichtduwen.



Als de MD of de fragment een titel heeft

De titel wordt getoond in het onderste deel van het hoofddisplay van de display. (Als de titel te lang is om in één keer in het venster weer te geven, komt de titel als een lichtkrant over de display gerold).



Over de opnamelengtefunctie

Fragmenten op MD's worden volgens dezelfde opnamelengtefunctie afgespeeld als waarin deze op de MD zijn opgenomen. Zodra het afspelen van een MD begint, gaat de indicator voor de opnamelengtefunctie van de spelende fragment aan verschijnen in het hoofddisplay.

SP: Geeft aan dat de fragment in de standaardfunctie voor stereo-opnames op deze eenheid of op een MD-recorder die niet met MDLP compatibel is, is opgenomen (zie hieronder).

LP2: Geeft aan dat de fragment is opgenomen in een modus die twee maal zoveel opnametijd in stereo geeft.

LP4: Geeft aan dat de fragment is opgenomen in een modus die vier maal zoveel opnametijd in stereo geeft.

Zie bladzijde 38 voor details.



MDLP maakt gebruik van een nieuwe geluidscompressiemethode (ATRAC3) en een functie die twee (of vier) keer zoveel opname- en afspeeltijd geeft. Het MDLP-logo treft u aan op MD-recorders en MD-spelers die MDLP-compatibel zijn. Het logo staat ook op voorbespeelde MD's die volgens de ATRAC3-methode zijn opgenomen (niet op MD's die u leeg koopt).

Basisbediening van de MD-decks

Tijdens het afspelen van een MD kunt u de volgende handelingen verrichten.

Tijdelijk pauzeren van de weergave

Druk op de toets MD ►/II.

De MD indicator en de verstreken weergavetijd knipperen op het display.

- Indien de pieptoon voor toetsdrukken is geactiveerd (zie bladzijde 11), wordt gedurende de pauze steeds een pieptoon weergegeven.

Als u het afspelen wilt hervatten, drukt u nogmaals op de toets MD ►/II.

Tijdens het afspelen een bepaalde passage van een fragment opzoeken

Druk op de toets ►►| of |◄◄ en houd deze ingedrukt.

- ►►: Snel vooruit spoelen van fragmenten.
- |◄◄: Snel achteruit spoelen van fragmenten.

Naar een andere fragment gaan

Druk herhaaldelijk op de toets ►► of ◄◄.

- ►►: Voor het verspringen naar het volgende fragment of daarop volgende fragmenten.
- ◄◄: Voor het verspringen naar het begin van het spelende fragment of daarvoor liggende fragmenten.

Rechtstreeks naar een andere fragment gaan met behulp van de cijfertoetsen

ALLEEN met de afstandsbediening:

Met de cijfertoetsen kunt u meteen het nummer van de fragment selecteren die u wilt afspelen.

- Bijv.: Druk voor fragmentnummer 5 op de toets met het cijfer 5.
 Druk voor fragmentnummer 15 op de toets +10 en daarna op 5.
 Druk voor fragmentnummer 20 op de toets +10 en daarna op 10.
 Druk voor fragmentnummer 32 op de toets +10, +10, +10 en daarna op 2.

Veranderen van informatie die op het hoofddisplay wordt getoond

ALLEEN met de afstandsbediening:

Door iedere druk op de toets DISP/CHARA, verandert de afspelen informatie op het hoofddisplay als volgt:

Tijdens afspelen of pauze:

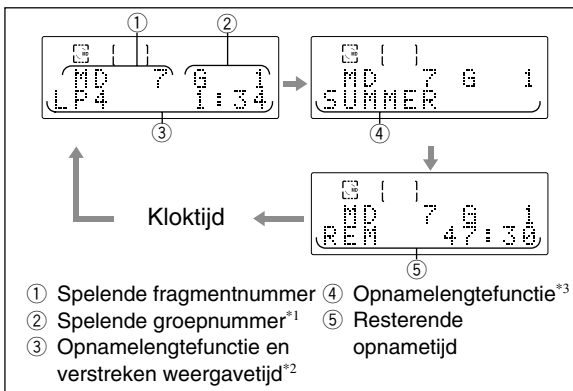

Wanneer de MD-recorder is gestopt:

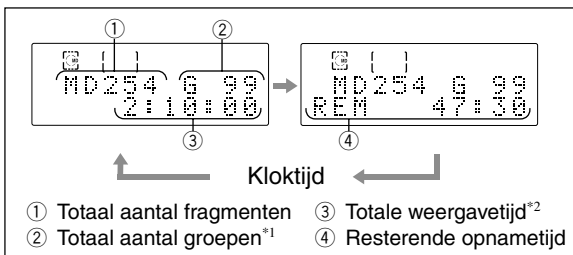

¹ Indien het huidige fragment niet tot een groep behoort of indien de disc geen groepen heeft, zal “-” worden getoond.

² Indien het huidige fragment of de disc een titel heeft, zal de titel even worden getoond.

³ Indien een fragment, groep of disc geen titel heeft, zal “NO TITLE” verschijnen.

Meer over de MD-indicator



Er is een MD geplaatst



Tijdens weergave



Tijdens pauze

Voorkomen van het uitwerpen van een disc —Disc-vergrendeling

U kunt voorkomen dat een disc en MD per ongeluk uit het toestel worden verwijderd door de disc te vergrendelen.

ALLEEN met de hoofdeenheid:

Voorkomen van het uitwerpen van een disc

Druk met het toestel standby geschakeld op REV.MODE terwijl u ■ indrukt.

“LOCKED” in het hoofddisplay wordt weergegeven even en de geplaatste discs (zowel disc als MD) zijn vergrendeld.



Wanneer u probeert de vergrendelde discs uit te werpen

“LOCKED” wordt weergegeven ten teken dat de discs zijn vergrendeld.

Voor het annuleren van de vergrendeling en ontgrendelen van discs, moet u de hierboven beschreven handelingen herhalen.

“UNLOCKED” in het hoofddisplay wordt weergegeven even en de geplaatste discs (zowel disc als MD) zijn nu ontgrendeld.

Programmeren van fragmenten voor weergave in de gewenste volgorde —Geprogrammeerde weergave

U kunt de volgorde van fragmenten voor weergave als gewenst vastleggen. U kunt maximaal 32 fragmenten programmeren.

ALLEEN met de afstandsbediening:

- 1 Plaats een MD.
- 2 Druk op de toets MD ►/II, en daarna op de toets ■. De afspelenbron wordt gewijzigd in “MD”.
- 3 Druk herhaaldelijk op de toets PLAY MODE zodat de vermelding “MD PROGRAM” in het hoofddisplay wordt weergegeven. De PRGM (Programma) indicator licht op het display op.
 - Door iedere druk op de toets, verandert de weergavefunctie als volgt:

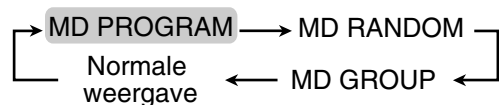

4 Selecteer de fragmenten met behulp van de cijfertoetsen.

- Raadpleeg “Rechtstreeks naar een andere fragment gaan met behulp van de cijfertoetsen” op de vorige bladzijde voor het gebruik van de cijfertoetsen.

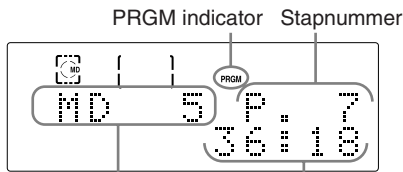

Laatst geprogrammeerde fragmentnummer

Totale speelduur

Bijv.: Er zijn 7 fragmenten geprogrammeerd.

5 Druk op de toets MD ►/II.

- De fragmenten worden afgespeeld in de volgorde waarin deze hebt geprogrammeerd.
- De geprogrammeerde weergave stopt nadat alle geprogrammeerde fragmenten zijn weergegeven (indien de herhaalde weergave niet is geactiveerd).

Als u het stoppen van de weergave, drukt u op de toets ■. Het laatst geprogrammeerde fragmentnummer en de totale speelduur verschijnen in het hoofddisplay.

Als u de geprogrammeerde weergavefunctie wilt verlaten, drukt u voor of na het weergave herhaaldelijk op de toets PLAY MODE zodat de eenheid in een andere weergavefunctie terechtkomt (Willekeurige weergave, Groepweergave of Normale weergave).

De inhoud van een programma bekijken

U kunt de samenstelling van een programma bekijken voordat u overgaat tot het afspelen van de geprogrammeerde fragmenten. Druk hiertoe op de toets ►► of ◄◄.

- ►►: De geprogrammeerde fragmenten worden in de geprogrammeerde volgorde weergegeven.
- ◄◄: De geprogrammeerde fragmenten worden in omgekeerde volgorde weergegeven.

Het programma wijzigen

Voordat u begint met afspelen, kunt u de laatst geprogrammeerde fragment uit het programma wissen door op de afstandsbediening op de toets CANCEL te drukken. Door iedere druk op de toets, wordt de fragment die als laatste is geprogrammeerd uit het programma verwijderd.

Als u fragmenten aan het programma wilt toevoegen voordat u met weergave begint, hoeft u alleen maar de nummers van de fragmenten op te geven die u aan het programma wilt toevoegen.

Als u het gehele programma wilt wissen, drukt u op de toets MD ▲ om de MD uitwerpen.

- Ook als u de eenheid uitschakelt, wordt het programma gewist.



Als uw opgave wordt genegeerd

U hebt geprobeerd een fragment te programmeren van een MD-lade die leeg is, of de door u opgegeven fragment bestaat niet op de MD (bijvoorbeeld wanneer u fragment 14 selecteert op een MD met slechts 12 fragmenten). Dergelijke pogingen worden genegeerd.



Als u probeert om een 33ste stap te programmeren De vermelding “MEMORY FULL” op het hoofddisplay wordt weergegeven.



Als de totale speelduur 150 minuten of meer bedraagt De totale speelduur wordt niet meer getoond. (Er verschijnt “--:--”).

Weergave in een willekeurige volgorde —Willekeurige weergave

De fragmenten van de geplaatste MD worden kris-kras door elkaar, in een willekeurige volgorde afgespeeld.

ALLEEN met de afstandsbediening:

- 1 Plaats een MD.
- 2 Druk op de toets MD ►/II, en daarna op de toets ■. De afspelbron wordt gewijzigd in “MD”.
- 3 Druk herhaaldelijk op de toets PLAY MODE zodat de vermelding “MD RANDOM” in het hoofddisplay wordt weergegeven.

De RANDOM indicator licht op het display op.

- Door iedere druk op de toets, verandert de weergavefunctie als volgt:

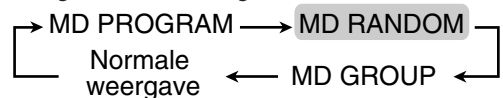

4 Druk op de toets MD ►/II.

De fragmenten worden nu in volstrekt willekeurige volgorde afgespeeld.

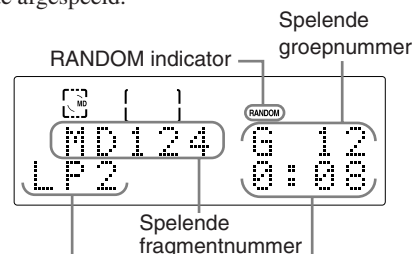

Opnamelengtefunctie van het spelende fragment

Verstreken weergavetijd

Het in willekeurige volgorde afspelen van fragmenten stopt zodra alle fragmenten één keer zijn afgespeeld.

Als u het afspelen van een fragment wilt overslaan, drukt u op de toets ►►.

- Het is niet mogelijk om met de toets ◄◄ naar een vorige fragment.

Als u het stoppen van de weergave, drukt u op de toets ■.

Als u de willekeurige weergavefunctie wilt verlaten, drukt u voor of na het weergave herhaaldelijk op de toets PLAY MODE zodat de eenheid in een andere weergavefunctie terechtkomt (Groepweergave, Normale weergave of Geprogrammeerde weergave).

Weergave van fragmenten in een groep —Groepweergave

U kunt de fragmenten van een groep afspelen.

- Zie bladzijden 45 t/m 53 voor het maken of monteren van groepen.

ALLEEN met de afstandsbediening:

- 1 Plaats een MD met een groep of groepen.
- 2 Druk op de toets MD ►/II, en daarna op de toets ■. De afspeelbron wordt gewijzigd in "MD".
- 3 Druk herhaaldelijk op de toets PLAY MODE zodat de vermelding "MD GROUP" in het hoofddisplay wordt weergegeven.

De GROUP indicator licht op het display op.

- Door iedere druk op de toets, verandert de als volgt:

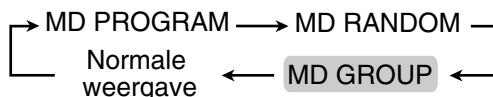

- 4 Druk op de toets GROUP SKIP >>I of GROUP SKIP << om een groep te kiezen.

- GROUP SKIP >>I: Voor het kiezen van hogere groepnummers.
- GROUP SKIP <<: Voor het kiezen van lagere groepnummers.

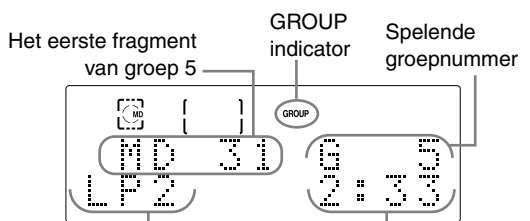

De opnamelengtefunctie van het eerste fragment Totale weergavetijd van het eerste fragment

Bijv.: Met groep 5 gekozen.

- 5 Druk op de toets MD ►/II.

De fragmenten van de gekozen groep worden nu weergegeven.

- Indien de geplaatste MD geen groepen heeft, worden alle fragmenten van de MD op dezelfde manier als bij normale weergave afgespeeld.
- De groepweergave stopt nadat alle fragmenten van de gekozen groep zijn afgespeeld.

Voor het naar een ander fragment uit dezelfde groep gaan, drukt u herhaaldelijk op de toets ►►I of I◄◄.

- ►►I: Voor het verspringen naar het volgende fragment of daarop volgende fragmenten.
- I◄◄: Voor het verspringen naar het begin van het spelende fragment of daarvoor liggende fragmenten.

Voor het naar een andere groep gaan, drukt u herhaaldelijk op de toets GROUP SKIP >>I of GROUP SKIP << tijdens het Groepweergave.

- GROUP SKIP >>I: Voor het verspringen naar het eerste fragment van de volgende groep of daarop volgende groep.
- GROUP SKIP <<: Voor het verspringen naar het eerste fragment van de spelende groep of voorgaande groep.

Als u het stoppen van de weergave, drukt u op de toets ■.

Als u de groepweergavefunctie wilt verlaten, drukt u voor of na het weergave herhaaldelijk op de toets PLAY MODE zodat de eenheid in een andere afspeelmodus terechtkomt (Normale weergave, Geprogrammeerde weergave of Willekeurige weergave) weergavefunctie.

- Door een druk op een van de cijfertoetsen wordt de groepweergave tevens geannuleerd en start de normale weergave vanaf het fragment dat met de cijfertoets is gekozen.

Herhalen van fragmenten of MD —Herhaalde weergave

U kunt alle fragmenten, de geprogrammeerde fragmenten, het spelende fragment of de spelende groep zo vaak als u maar wilt herhalen.

ALLEEN met de afstandsbediening:

Als u herhaald wilt afspelen, drukt u voor of tijdens het afspelen op de toets REPEAT.

- Door iedere druk op de toets, verandert de herhaaldfunctie als volgt:

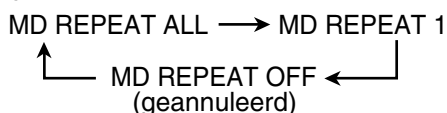

“MD REPEAT ALL”:

- Voor de normale of willekeurige weergavefunctie: Alle fragmenten van de MD worden herhaald.
- Voor de groepweergavefunctie: Alle fragmenten van een groep worden herhaald.
- Voor de geprogrammeerde weergavefunctie: Alle fragmenten van het programma worden herhaald.

De ALL indicator licht op het display op.

“MD REPEAT 1”:

Herhaalt één fragment.

De 1 indicator licht op het display op.

“MD REPEAT OFF”:

Annuleert het herhaaldfunctie.

- De herhaalde weergave wordt tevens uitgeschakeld wanneer u de MD uitwerpt of het eenheid uitschakelt.

Als u het stoppen van de weergave, drukt u op de toets ■.

Opzoeken van fragmenten voor weergave —MD-titelzoeken

U kunt fragmenten aan de hand van hun titels opzoeken en dan afspeelen.

Zie bladzijden 59 en 60 voor details aangaande het invoeren van titels.

ALLEEN met de afstandsbediening:

- 1** Plaats een MD.
- 2** Druk op de toets MD ►/II, en daarna op de toets ■. De afspeelbron wordt gewijzigd in "MD".

- 3** Druk op de toets TITLE SEARCH.
De TITLE SEARCH indicator licht op het display op. De normale weergavefunctie wordt geactiveerd. "TITLE" en de plaats voor het invoeren van tekens verschijnen op het hoofddisplay.

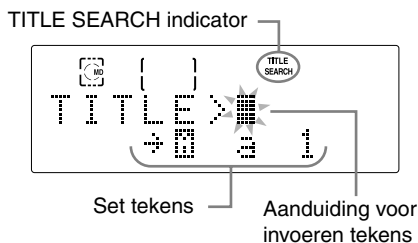

- 4** Voer het (de) teken(s) in van de fragmenttitel die u wilt opzoeken.
U kunt maximaal 5 tekens invoeren. Het eenheid zoekt naar fragmenten waarvan de titels overeenkomen met de door u ingevoerde tekens.
 - U kunt tevens fragmenten zonder titel opzoeken. Ga in dat geval naar stap 5 zonder een teken in te voeren.

1) Druk op de toets DISP/CHARA om het gewenste set tekens te kiezen.

- Door iedere druk op de toets, verandert het set tekens als volgt:



- 2) Druk op de tekeninvoertoets voor het teken dat u wilt invoeren.**

Bijv.:

- Voor het invoeren van een "A" of "a", drukt u éénmaal op de toets ABC.
- Voor het invoeren van een "B" of "b", drukt u tweemaal op de toets ABC.
- Voor het invoeren van een "C" of "c", drukt u driemaal op de toets ABC.
- Voor het invoeren van een symbool, drukt u herhaaldelijk op de toets MARK totdat het gewenste symbool wordt getoond.
- Voor het invoeren van een cijfer, drukt u op 0 t/m 9.
- Voor het invoeren van een spatie tijdens het invoeren van een titel, drukt u tweemaal op de toets —.
- Voor het verplaatsen van de positie voor het invoeren van een teken tijdens het invoeren van een titel, drukt u op de toets → of ←.
- Indien u een fout teken heeft ingevoerd, drukt u op → of ← om het te corrigeren teken te kiezen en drukt u vervolgens op CANCEL om het te wissen.

3) Herhaal stappen 4 – 1) en 4 – 2) voor het invoeren van de andere tekens.

- Indien u een teken die onder de in stap 4 – 2) ingedrukte toets is vastgelegd wilt invoeren, moet u eerst op de toets → drukken om de positie voor het invoeren naar rechts te verplaatsen.

5 Druk op de toets ENTER.

"SEARCH •••" rolt over en de TITLE SEARCH indicator begint op het display te knipperen. Het eenheid zoekt nu naar een fragment.

- Indien een fragment dat voldoet aan de ingevoerde titel is gevonden, zal de weergave van dit fragment starten. (Na weergave van het fragment, start het eenheid het zoeken naar een ander overeenkomend fragment.)
- Indien geen fragment dat voldoet aan de ingevoerde titel kan worden gevonden, zal "SEARCH END" op het hoofddisplay worden getoond en de normale weergave worden hervat (de TITLE SEARCH indicator dooft van het display).

Voor het overslaan van het spelende fragment en het zoeken naar een volgende fragment, drukt u op de toets ►►.

Voor het annuleren van het titelzoeken, drukt u op de toets TITLE SEARCH.

De normale weergave wordt voortgezet indien u tijdens weergave of het zoeken op de toets drukt.



Hieronder ziet u de beschikbare symbolen:

(Blanco)	!	"	#	\$	%	&	'	()
*	+	,	-	.	/	:	;	< =
>	?	@	_	`				

Weergave van cassettes

De vergroot getoonde toetsen in de afbeelding hieronder worden in dit gedeelte gebruikt en uitgelegd (bladzijde 33).

Afstandsbediening

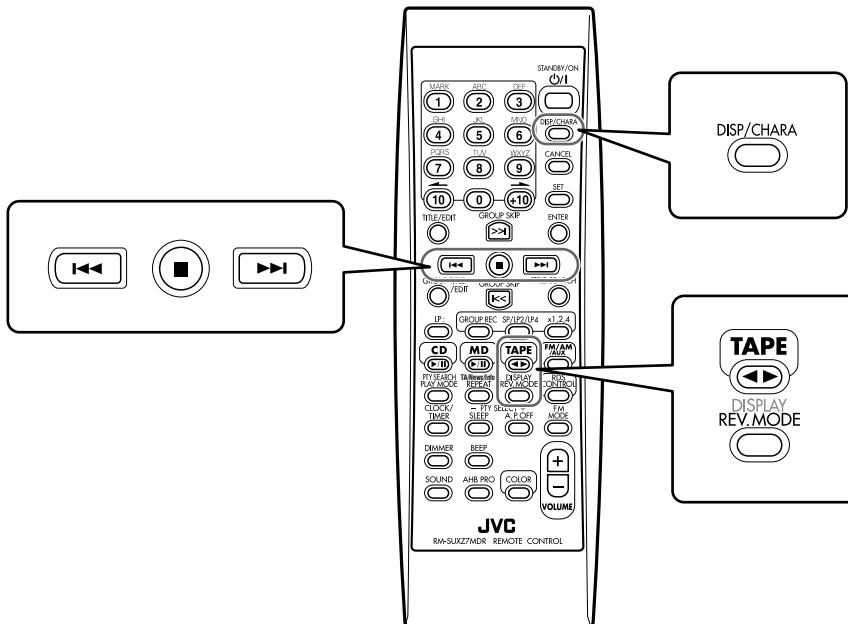

Hoofdeenheid

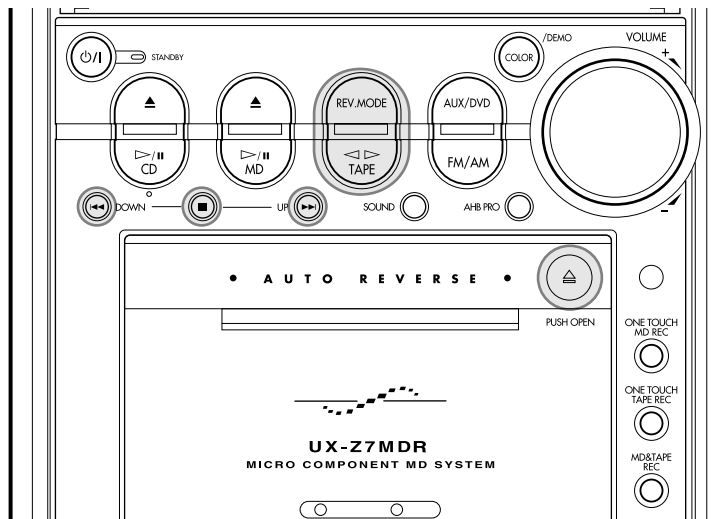

Weergave van een cassette

U kunt type I cassettes weergave.

1 Druk op de toets \triangle (PUSH OPEN).

De cassettehouder opent.

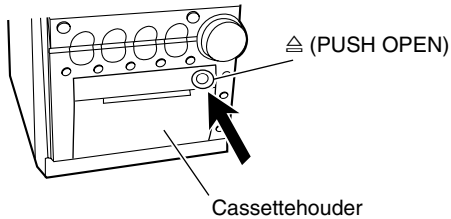

2 Plaats een cassette met de kant waar de band blootligt onder.

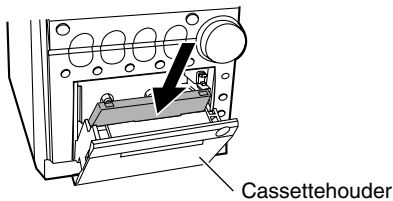

3 Druk licht tegen \triangle (PUSH OPEN) om de cassettehouder te sluiten.

4 Druk op de toets TAPE $\blacktriangleleft \blacktriangleright$.

Het toestel wordt automatisch ingeschakeld en de cassette wordt afgespeeld.

- Door iedere druk op de toets, verandert de bandrichting als volgt:

- ||||| : De voorkant wordt afgespeeld (van links naar rechts).
- ||||| : De achterkant wordt afgespeeld (van rechts naar links).

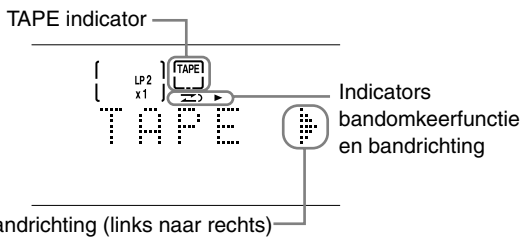

Wanneer het eind van de band wordt bereikt, stopt het deck automatisch indien de bandomkeerfunctie op ||||| of ||||| is gesteld. (Zie "Weergave van beide kanten—Omkeerfunctie" hier rechts).

Als u het stoppen van de weergave, drukt u op de toets \blacksquare .

Als u het snel naar links spoelen, drukt u op de toets $\blacktriangleleft\blacktriangleleft$.

Als u het snel naar rechts spoelen, drukt u op de toets $\blacktriangleright\blacktriangleright$.

Als u het verwijderen van de cassette, drukt u op de toets \triangle (PUSH OPEN).

Druk NIET op \triangle (PUSH OPEN) tijdens het afspelen van de cassette.

Weergave van beide kanten—Omkeerfunctie

U kunt instellen of u slechts één kant of beide kanten van de cassette of beide kanten doorlopend wilt afspelen.

Druk op de toets REV.MODE.

- Door iedere druk op de toets, verandert de bandomkeerfunctie als volgt:

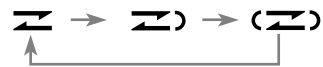

- ||||| : Weergave van slechts één kant (voor- of achterkant).
- ||||| : Eénmalige weergave van beide kanten.
- (|||||) : Doorlopende weergave van de voor- en achterkant.

Veranderen van informatie die op het hoofddisplay wordt getoond

ALLEEN met de afstandsbediening:

Door iedere druk op DISP/CHARA, wordt afwisselend de aanduiding van de bron en de tijd van de klok op het hoofddisplay getoond.

- Met een MD geplaatst, zal de resterende opnametijd van de MD ("REC REMAIN") voor de aanduiding van de klok worden getoond.

- Het gebruik van C-120 of cassettes met een dunnere band wordt afgeraden aangezien de kwaliteit van deze cassettes snel afneemt en de band in veel gevallen vastloopt in het rolmechanisme van het cassetdeck.
- U kunt tevens type II en type IV cassettes afspelen, maar de geluidskwaliteit (tonen) is bij dergelijke cassettes echter mogelijk niet optimaal.

Luisteren naar externe apparatuur

De vergroot getoonde toetsen in de afbeelding hieronder worden in dit gedeelte gebruikt en uitgelegd (bladzijde 35).

Afstandsbediening

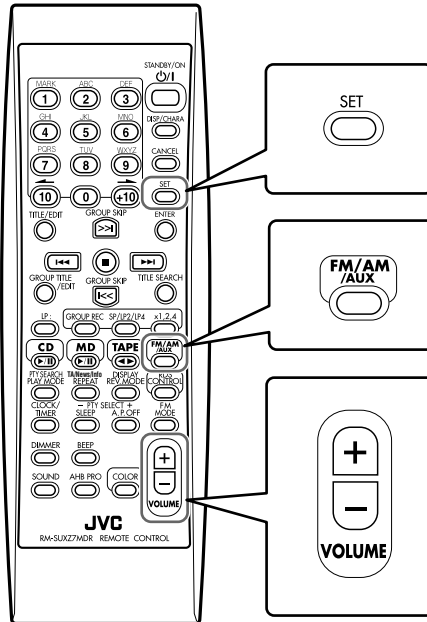

Hoofdeenheid

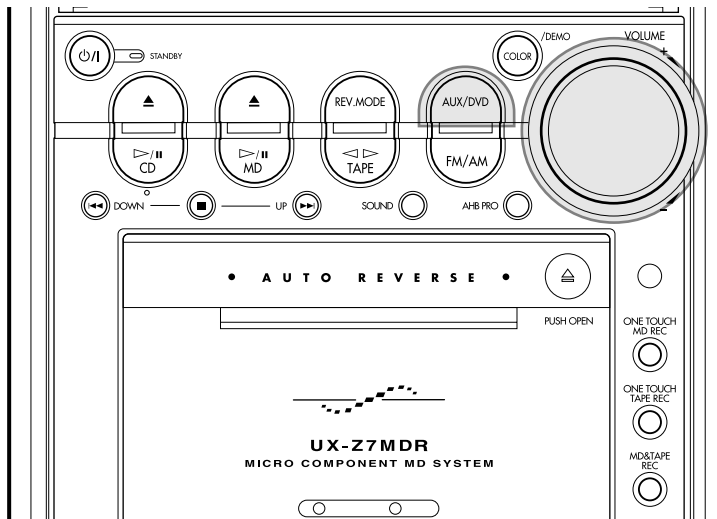

Luisteren naar externe apparatuur

U kunt muziek beluisteren van een externe apparaat, dat met de AUX/DVD aansluitingen op het achterpaneel van dit eenheid is verbonden.

- Controleer eerst dat het externe apparaat juist als volgt is verbonden:

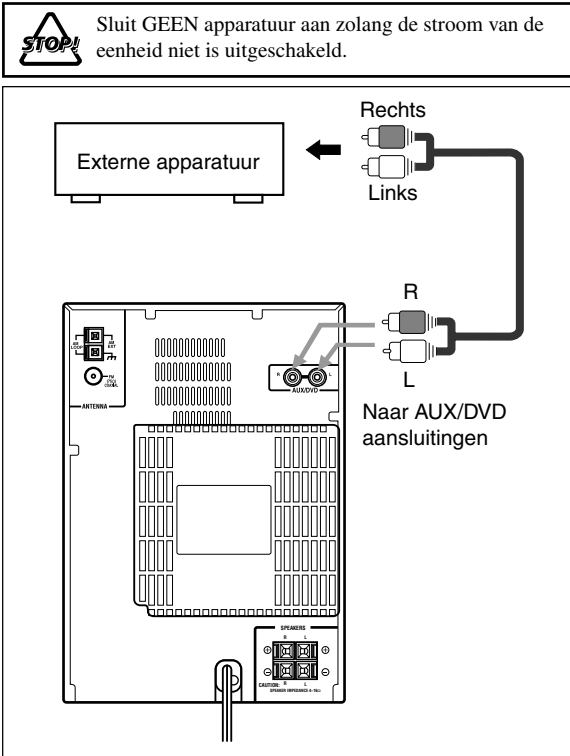

- 1 Druk herhaaldelijk op de toets FM/AM/AUX (of AUX/DVD van het hoofdeenheid) zodat "AUX" op het hoofddisplay wordt weergegeven.

Met de afstandsbediening:

- Door iedere druk op de toets, verandert de bron als volgt:

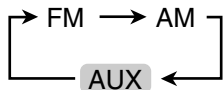

- 2 Stel het volumeniveau van het eenheid op "VOLUME 0".

- 3 Start de weergave van het externe apparaat.

- Zie de bij het externe apparaat geleverde gebruiksaanwijzing voor details aangaande de bediening.

- 4 Stel het volume van het eenheid op het gewenste niveau in.

- 5 Gebruik indien gewenst een geluidseffect.

- Zie bladzijde 14 voor het gebruik van geluidseffecten.

Instellen van het audio-ingangsniveau

Indien het geluid van het met de AUX/DVD aansluitingen verbonden component te hard of niet hard genoeg is wanneer u van een bron naar "AUX" overschakelt (zonder het volumeniveau te hebben veranderd), kunt u het audio-ingangsniveau voor de AUX/DVD aansluitingen instellen.

- 1 Druk herhaaldelijk op de toets FM/AM/AUX (of AUX/DVD van het hoofdeenheid) zodat "AUX" op het hoofddisplay wordt weergegeven.

Met de afstandsbediening:

- Door iedere druk op de toets, verandert de bron als volgt:

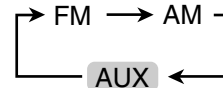

- 2 Houd SET met de afstandsbediening langer dan 2 seconden indrukt.

- Iedere keer dat u op de toets drukt en ingedrukt houdt, wordt afwisselend het "LEVEL 1" en "LEVEL 2" audio-ingangsniveau gekozen.
- "LEVEL 1": Kies wanneer het geluid te hard klinkt (basisinstelling).
- "LEVEL 2": Kies wanneer het geluid niet hard genoeg klinkt.

AUX
LEVEL 1

Veranderen van informatie die op het hoofddisplay wordt getoond

ALLEEN met de afstandsbediening:

Door iedere druk op DISP/CHARA, wordt afwisselend de aanduiding van de bron en de tijd van de klok op het hoofddisplay getoond.

- Met een MD geplaatst, zal de resterende opnametijd van de MD ("REC REMAIN") voor de aanduiding van de klok worden getoond.

Opname

De vergroot getoonde toetsen in de afbeelding hieronder worden in dit gedeelte gebruikt en uitgelegd (bladzijden 37 t/m 43). Bij het maken van opnames gebruikt u hoofdzakelijk de toetsen op de hoofdeenheid.

Hoofdeenheid

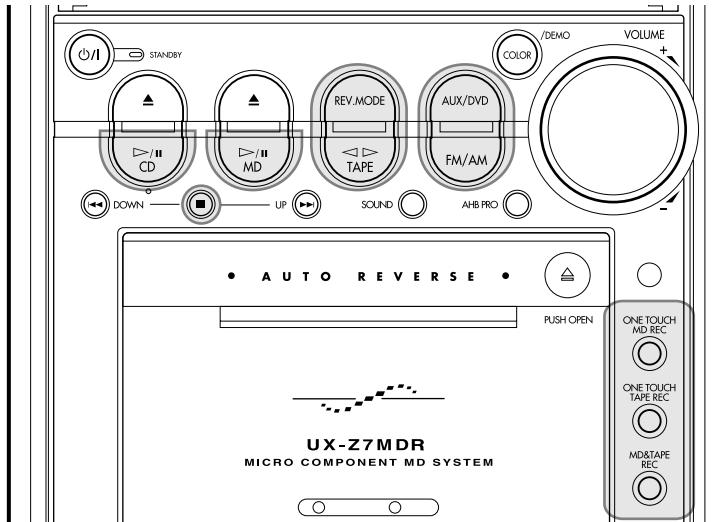

Afstandsbediening

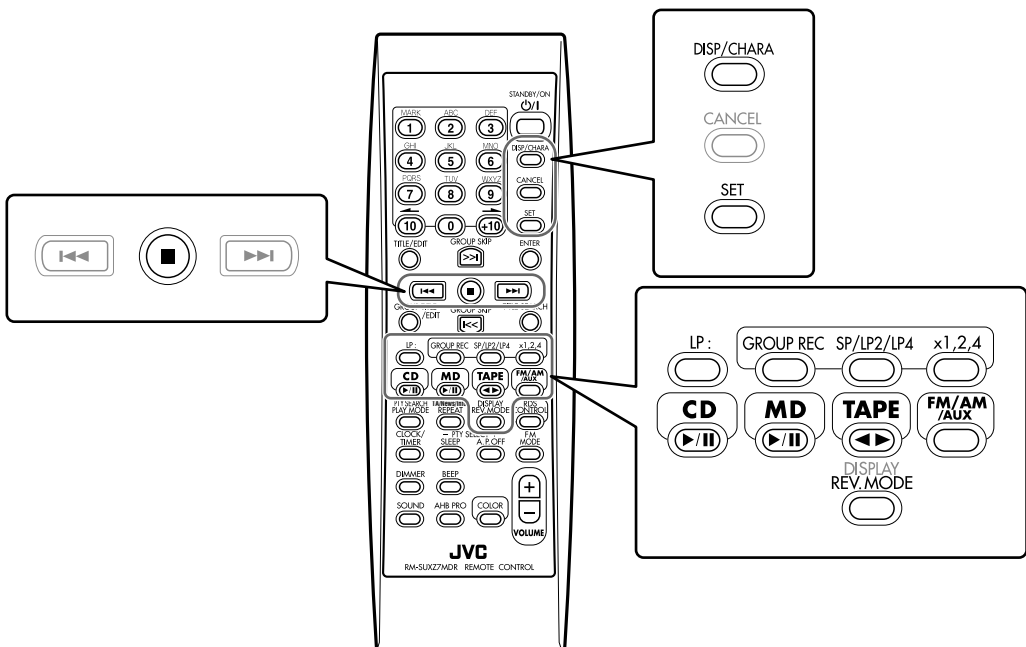

Wat u dient te weten voordat u opnames gaat maken op een MD

- **Het is niet toegestaan opnames te maken van materiaal waarop copyright berust of dit materiaal af te spelen zonder uitdrukkelijke toestemming van degene bij wie het copyright berust.**
- Opnames die worden gemaakt op MD's waarop al enkele opnames staan, worden achter de laatst opgenomen fragment geplaatst. Reeds opgenomen fragmenten worden hierdoor niet gewist of overschreven. Als u op een dergelijke MD opnames aan het begin van de MD wilt plaatsen, moet u de inhoud van de MD eerst wissen (zie uitleg over "Wissen van alle fragmenten—ALL ERASE" op bladzijde 58).
- Zodra een MD vol is, stopt het opnemen automatisch.
- Het opnameniveau wordt automatisch goed ingesteld. Het opnameniveau staat dus los van het volumenniveau. U kunt tijdens het maken van een opname dus het volumenniveau aan uw wensen aanpassen zonder dat dit gevolgen voor de opname heeft.
- Tijdens het opnemen kunt u het sound mode-effect en/of het AHB PRO (Active Hyper Bass PRO) effect via de speakers of hoofdtelefoons horen. Het geluid wordt echter zonder deze effecten opgenomen (zie bladzijde 14).
- U kunt een audio CD digitaal op een MD opnemen. Als u FM, AM (MG/LG), TAPE of AUX als de bron selecteert, kunt u alleen analoge opnames maken.
- U kunt niet meer dan 254 fragmenten op een MD opnemen, ook als de resterende opnametijd op de MD nog voldoende is.

Over fragment-markeringen

Tijdens het afspelen van een MD kunt u naar een andere fragment gaan. Dit is mogelijk doordat aan het begin van elke fragment een markering is aangebracht. Hierdoor is elke fragment gemakkelijk op te sporen. Zo'n markering wordt een "fragment-markering" genoemd. Alles wat zich tussen twee van zulke markeringen bevindt, wordt een "fragment" genoemd.

- **Bij gebruik van CD-synchroonopname**, er wordt automatisch een fragmentmarkering bij het begin van ieder fragment gemaakt. U kunt niet handmatig fragmentmarkeringen aanbrengen.
- **Bij het maken van opnames van een analoge bron zoals een FM-AM (MG/LG) -uitzending**, wordt er geen markering aangebracht. Dit betekent dat de MD-recorder in zo'n geval de hele opname als één fragment beschouwt (fragment 1). U kunt binnen deze fragment dan niet rechtstreeks een bepaalde passage of een bepaald lied selecteren.

De MD-recorder beschouwt een pauze van drie seconden of meer als een scheiding tussen twee fragmenten. De recorder zal in dergelijke gevallen automatisch een fragmentmarkering aanbrengen.

Als u handmatig een fragmentmarkering wilt aanbrengen terwijl u van een analoge bron opneemt, moet u op de plaats waar u de fragmentmarkering wilt aanbrengen op de afstandsbediening op de toets SET drukken.

Als u na het maken van een opname fragment-markeringen wilt aanbrengen, moet u gebruik maken van de functie DIVIDE (zie bladzijde 55).

Voorkomen dat u belangrijke opnames per ongeluk wist

Op MD die geschikt zijn voor het maken van opnames bevindt zich een wispreventielipje waarmee u belangrijke opnames kunt beveiligen. Schuif het lipje na het maken van een opname of edit-bewerking open om te voorkomen dat de opname per ongeluk kan worden gewist. U kunt dan geen nieuwe opnames meer maken of opnames bewerken. (Als u dit toch probeert, verschijnt de melding "DISC PROTECTED" op het hoofddisplay wordt weergegeven).

Als u nieuwe opnames op de MD wilt maken, opnames wilt bewerken, of de MD wilt wissen, moet u het wispreventielipje weer sluiten.

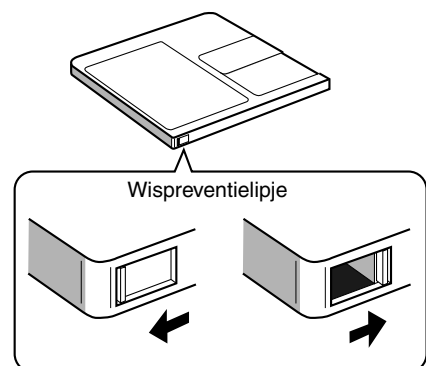

Het maken en bewerken van opnames is mogelijk

Deze MD is beveiligd: het maken en bewerken van opnames is niet mogelijk



Als de vermelding "PLAYBACK DISC" op het hoofddisplay wordt weergegeven wanneer u een opname op een MD probeert te maken

Deze MD is alleen geschikt om af te spelen en niet om opnames op te maken (zie bladzijde 70).

Meer opnametijd in stereo (MDLP: MD Long Play)

Met conventionele MD-recorders kan alleen met tijd op een MD beschikbaar worden gemaakt door opnames in mono in plaats van in stereo te maken. Dankzij een nieuwe technologie kunt u met deze eenheid echter 2 of 4 keer zoveel geluid op een MD opnemen zonder het stereo-effect te hoeven inleveren.

Dankzij MDLP kunnen songs (fragmenten) met verschillende opnamelengtemodi op een en dezelfde MD worden opgenomen: SP (standaardlengte), LP2 (2 keer de standaardlengte) en LP4 (4 keer de standaardlengte).

SP: Staat voor standaard-tijd stereo opname. De hoeveelheid tijd die voor opname kan worden gebruikt is hetzelfde als de tijd die op de verpakking van de MD is aangegeven.

LP2: Staat voor 2 keer zo lange tijd stereo opname. De hoeveelheid tijd die voor opname kan worden gebruikt is het dubbele van de tijd die op de verpakking van de MD is aangegeven.

LP4: Staat voor 4 keer zo lange tijd stereo opname. De hoeveelheid tijd die voor opname kan worden gebruikt is vier keer de tijd die op de verpakking van de MD is aangegeven.

VERGEET NIET de beschikbare opnametijd op de MD te controleren voordat u met opnemen begint

De beschikbare opnametijd op een MD wordt berekend en weergegeven op basis van de opnamelengtemodus (SP/LP2/LP4) die is geselecteerd.

Controleer voordat u met opnemen begint of de Recording Timer gebruikt eerst de resterende opnametijd op de MD volgens de verschillende opnamelengtemodi en bepaal vervolgens welke opnamelengtemodus (SP/LP2/LP4) u wilt gebruiken.

De beschikbare opnametijd controleren

- 1 Plaats een MD waarop u kunt opnemen.
- 2 Kies de op te nemen bron.
- 3 Druk herhaaldelijk op de toets DISP/CHARA totdat "REC REMAIN" en de resterende tijd gebaseerd op de huidige opnamefunctie* op het hoofddisplay wordt weergegeven.

* Indien "MD" als bron is gekozen, wordt de resterende opnametijd op basis van de SP functie getoond.

Waarschuwingen aangaande het maken van extra lange opnames in stereo

Wat u dient te weten nadat u op deze eenheid extra lange stereo-opnames op een MD hebt gemaakt:

- Songs (fragmenten) die met een van de twee extra lange opnamelengtemodi zijn opgenomen (2x of 4x de standaardlengte), kunnen alleen worden afgespeeld op eenheden die de MDLP-methode ondersteunen en waarop ook extra lange opnames in stereo kunnen worden gemaakt, anders wordt "LP:" weergegeven en wordt de desbetreffende fragment geluidloos afgespeeld.
- Tijdens het bewerken van songs (fragmenten) met de edit-functies is het niet mogelijk om fragmenten samen toe voegen (JOIN) die met verschillende opnamelengtemodi (SP/LP2/LP4) zijn opgenomen.



Meer informatie over MDLP

- Het is met deze eenheid niet mogelijk om extra lange opnames in mono te maken.
- De geluidskwaliteit neemt af naarmate u de opnametijd van een MD verlengt: een geringe afname bij LP2, en een aanzienlijke afname bij LP4. Voor de beste opnamekwaliteit wordt de standaardlengte (SP) aangeraden.

Over het met hoge snelheid maken van opnames

Opname met hoge snelheid wordt in de halve of een-vierde tijd van de normale opnamesnelheid uitgevoerd.

Voor het maken van opnames met hoge snelheid (opname met x2 snelheid; twee keer zo snel als opname met normale snelheid, opname met x4 snelheid; vier keer zo snel als opname met normale snelheid) gelden enkele beperkingen om het copyright te beschermen (High-speed Copy Management System of HCMS: zie bladzijde 68).

Deze eenheid is zodanig ontworpen dat een song (fragment) die vanaf CD op MD is opgenomen, de eerste 74 minuten nadat het maken van de opname is begonnen niet opnieuw kan worden opgenomen.

Als u toch binnen 74 minuten probeert dezelfde song (fragment) opnieuw op te nemen, wordt het opnemen geannuleerd en verschijnt de waarschuwing "HCMS CANNOT COPY" in het hoofddisplay.

DENK ERAAN dat als u een programma hebt samengesteld met daarin een song (fragment) die u binnen de tijdslimiet al eerder hebt opgenomen, het opnemen met hoge snelheid zal stoppen bij het begin van die song (fragment). (De vermelding "HCMS CANNOT COPY" op het hoofddisplay weergegeven).



Tijdens het met hoge snelheid maken van opnames

Het is niet mogelijk om naar een afspeelbron te luisteren en het is derhalve ook niet mogelijk om het volumeniveau aan te passen (de vermelding "CANNOT LISTEN" wordt weergegeven om aan te geven dat u geen afspeelbron kunt beluisteren).



Meer over x4 snelheid opname

- U kunt de x4 snelheid opname uitsluitend kiezen indien u SP voor de opnamelengtefunctie heeft ingesteld.
- Opname met de geprogrammeerde of willekeurige weergavefunctie is niet mogelijk indien u de x4 opnamesnelheid heeft gekozen.

Instellen van de opnamefuncties voor MD

Alvorens op MD's op te nemen, moet u de opnamelengtefunctie (SP/LP2/LP4), "LP:"-voorvoegselfunctie en de groepopnamefunctie instellen.

ALLEEN met de afstandsbediening:

Instellen van de opnamelengtefunctie

De opnamelengtefunctie kan voor iedere bron worden ingesteld en vastgelegd.

1) Kies de op te nemen bron.

2) Druk op de toets SP/LP2/LP4.

- Door iedere druk op de toets, verandert de opnamelengtefunctie als volgt:

SP: De opname wordt met de standaardtijd stereo gemaakt. De SP indicator licht op het display op.

LP2*: De opname wordt met een 2 keer zo lange tijd stereo gemaakt. De LP2 indicator licht op het display op.

LP4*: De opname wordt met een 4 keer zo lange tijd stereo gemaakt. De LP4 indicator licht op het display op.

- * Met LP2 of LP4 gekozen, kan een disc niet met x4 de snelheid worden opgenomen.

Instellen van "LP:" voorvoegselfunctie

U kunt kiezen of u wel of niet "LP:" wilt toevoegen voor de titel van fragmenten die met de stereo verlengde opnamefunctie (LP2 of LP4) zijn opgenomen.

Druk op de toets LP:

- Door iedere druk op de toets, wordt de "LP:" voorvoegselfunctie afwisselend geactiveerd en uitgeschakeld.

"(LP:) ON":

"LP:" wordt voor de fragmenttitel toegevoegd. Het totaal aantal tekens dat u voor een MD kunt invoeren, wordt minder. (Zie bladzijde 59 voor details.)

"(LP:) OFF":

"LP:" wordt niet voor de fragmenttitel toegevoegd.

Instellen van de groepopnamefunctie

U kunt gemakkelijk tijdens opname een nieuwe groep maken met de groepopnamefunctie.

Druk op de toets GROUP REC.

- Door iedere druk op de toets wordt de groepopnamefunctie afwisselend geactiveerd en uitgeschakeld.

"MD GROUP ON":

Alle in één sessie opgenomen fragmenten in een groep geplaatst. De GROUP indicator licht op het display op.

"MD GROUP OFF":

De groepopnamefunctie wordt uitgeschakeld. De GROUP indicator dooft van het display.

Opname van een CD op een MD

—CD-synchroonopname

Met gebruik van de CD-synchroonopnamefunctie wordt de CD-afspelen en MD-opname tegelijkertijd gestart en gestopt.

1 Plaats de disc.

Druk na het plaatsen van de disc op de toets CD ►/II, en daarna op de toets ■ alvorens naar de volgende stap te gaan.

- U kunt indien gewenst fragmenten voor opname programmeren (zie bladzijde 24) of de willekeurige weergavefunctie (zie bladzijde 25) gebruiken.

2 Plaats een voor opname geschikte MD in de MD-houder.

- Stel de MD opnamelengtefunctie, "LP:" voorvoegselfunctie en groepopnamefunctie in (zie de linker kolom op de bladzijde).

3 Druk op x1,2,4 van de afstandsbediening om de gewenste opnamesnelheid te kiezen.

- Door iedere druk op de toets, verandert de opnamesnelheid als volgt:

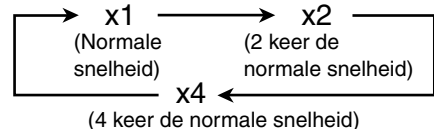

4 Druk op de toets ONE TOUCH MD REC van het hoofdeenhed.

De opname start en de MD REC indicator begint op het display te knipperen.

- Indien u een fragment kiest met ►►1 of ◀◀ voordat u op ONE TOUCH MD REC drukt, start de opname vanaf het gekozen fragment (uitgezonderd indien de geprogrammeerde weergavefunctie is gekozen).
- De x4 opnamesnelheid kan niet worden gebruikt indien u de geprogrammeerde of willekeurige weergavefunctie voor opname heeft gekozen. ("CANNOT REC x1 or x2 ONLY" wordt weergegeven).

MD opname-indicators Resterende weergavetijd

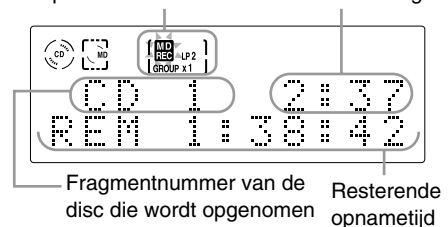

Bijv.: Fragment 1 van een disc wordt niet met LP2 en de groepopnamefunctie met de normale snelheid (x1) op een MD opgenomen.

Na de opname stoppen zowel de CD-speler als de MD-recorder automatisch.

Als u het opnemen van de weergave, drukt u op de toets ■. De vermelding "WRITING" knippert korte tijd op het hoofddisplay.

Opname van een enkel fragment tijdens afspelen of pauze

ALLEEN met het hoofdeenheid:

Tijdens weergave of pauze van een fragment dat u wilt opnemen, drukt u op ONE TOUCH MD REC.

De weergave van dit fragment wordt nu gestopt en vervolgens opnieuw vanaf het begin afgespeeld, waarbij de MD-recorder de opname van dit fragment start.

- Na opname van het fragment wordt zowel de CD-speler als de MD-recorder automatisch gestopt.

Veranderen van informatie die op het hoofddisplay wordt getoond

ALLEEN met de afstandsbediening:

Druk op de toets DISP/CHARA.

- Door iedere druk op de toets, worden achtereenvolgend de opname-aanduidingen, spelende fragmentnummers van zowel de disc als de MD, en de klokaanduiding op het hoofddisplay weergegeven.



Bij opname van een CD-R/RW

U kunt geen digitale opname van een digitaal-gekopieerde CD-R/RW op een MD. "SCMS CANNOT COPY" wordt weergegeven op het hoofddisplay en de opname wordt analoog gemaakt (zie bladzijde 70). De opnamesnelheid wordt automatisch op x1 (normale snelheid) gesteld.

Opname van andere bronnen op een MD

1 Bereid de op te nemen bron voor.

Voor opname van FM/AM (MG/LG) uitzendingen:

Druk op de toets FM/AM (of FM/AM/AUX van de afstandsbediening) om "FM" of "AM" te kiezen. Stem vervolgens op de gewenste voorkeurzender af.

- Zie bladzijden 17 en 18 voor details aangaande de bediening.

Voor opname van een cassette:

- 1) Plaats de cassette en druk vervolgens op de toets TAPE ◀▶, en dan op de toets ■ om "TAPE" als bron te kiezen.
- 2) Druk op de toets REV.MODE om de bandomkeerfunctie te kiezen (zie bladzijde 33).

Voor opname van extern apparaat:

Druk op de toets AUX/DVD (of FM/AM/AUX van de afstandsbediening) om "AUX" te kiezen en maak de voorbereidingen voor weergave van het externe apparaat.

- Stel het audio-ingangsniveau indien nodig in (zie bladzijde 35).
- Zie de bij het externe apparaat geleverde gebruiksaanwijzing voor details aangaande de bediening.

2 Plaats een voor opname geschikte MD in de MD-houder.

- Stel de MD opnamelengtefunctie in, "LP:" voorvoegselfunctie en groepopnamefunctie in (zie "Instellen van de opnamefuncties voor MD" op bladzijde 39).

3 Druk op de toets ONE TOUCH MD REC van het hoofdeenheid.

De opname start en de MD REC indicator begint op het display te knipperen.

- Voor opname van het externe apparaat moet u de weergave pas starten nadat "AUX → MD" op het hoofddisplay wordt weergegeven.

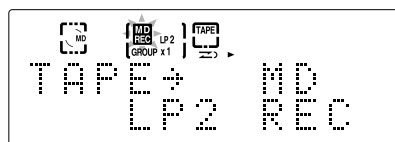

Bijv.: Opname van een cassette met LP2 en groepopnamefunctie.

Als u handmatig tijdens het opnemen een fragmentmarkering wilt aanbrengen, moet u op de plaats waar u de fragmentmarkering wilt aanbrengen op de afstandsbediening op de toets SET drukken.

Als u het opnemen van de weergave, drukt u op de toets ■. De vermelding "WRITING" knippert korte tijd op het hoofddisplay.



Bij opname van de externe apparatuur

De opname start automatisch indien geluidssignalen van de bron door dit eenheid worden ontvangen, en stopt automatisch indien er gedurende langer dan 30 seconden geen signalen worden ontvangen (geluidssynchronopname).

Veranderen van informatie die op het hoofddisplay wordt getoond

ALLEEN met de afstandsbediening:

Druk op de toets DISP/CHARA.

- Door iedere druk op de toets, verandert de afspelen informatie op het hoofddisplay als volgt:

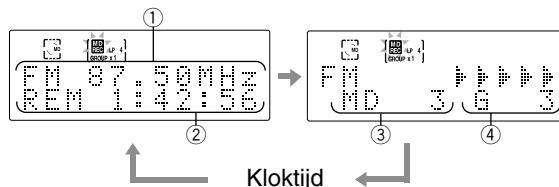

Bijv.: Bij opname van een FM-uitzending.

- 1 Bronaanduiding
- 2 Resterende opnametijd
- 3 MD fragmentnummer
- 4 MD groepnummer ("—" wordt weergegeven indien groepopname niet is geactiveerd).

Wat u dient te weten voordat u opnames gaat maken op een cassette

- Het is niet toegestaan opnames te maken van materiaal waarop copyright berust of dit materiaal af te spelen zonder uitdrukkelijke toestemming van degene bij wie het copyright berust.
- Het opnameniveau wordt automatisch goed ingesteld. Het opnameniveau staat dus los van het volumeniveau. U kunt tijdens het maken van een opname dus het volumeniveau aan uw wensen aanpassen zonder dat dit gevolgen voor de opname heeft.
- Tijdens het opnemen kunt u het sound mode-effect en/of het AHB PRO (Active Hyper Bass PRO) effect via de speakers of hoofdtelefoons horen. Het geluid wordt echter zonder deze effecten opgenomen (zie bladzijde 14).
- Het eenheid staat mogelijk te dicht bij de TV indien de door u gemaakte opnames veel storing of statische ruis hebben. Plaats het eenheid in dat geval verder van de TV.
- U kunt voor het opnemen cassettes van het type I gebruiken.

De opnamen tegen wissen beveiligen

Aan de achterzijde van cassettes bevinden zich twee lipjes om te voorkomen dat er per ongeluk opnames worden gewist of nieuwe opnames worden gemaakt. Verwijder deze lipjes om de opname tegen wissen te beveiligen.

Als u toch wilt opnemen op een beveiligde cassette, moet u de gaatjes afdekken met plakband.

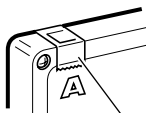

Plakband



Gebruik geen type II en type IV cassettes. Dit eenheid is namelijk niet geschikt voor dergelijke cassettes.



Het gebruik van C-120 of cassettes met een dunnere band wordt afgeraden aangezien de kwaliteit van deze cassettes snel afneemt en de band in veel gevallen vastloopt in het rolmechanisme van het cassetdeck.

De beste geluidskwaliteit voor opnemen en afspelen

De opnameknop, geleidewielen of pinnen van de cassettedecks trekken vuil aan en dit resulteert in:

- Verminderde geluidskwaliteit
- Onderbroken weergave van geluid
- Wegvallen van het geluid
- Onvolledig wissen
- Problemen met het maken van opnames

De koppen, pinnen en geleidewielen reinigen

Gebruik een wattenstaafje gedrenkt in alcohol.

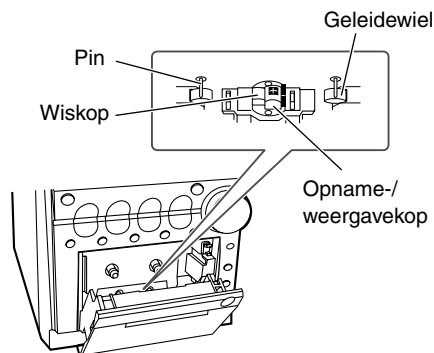

De koppen ontmagnetiseren

Schakel het apparaat uit en gebruik een ontmagnetiseringsapparaat voor de koppen (verkrijgbaar in de elektronica- en audiowinkels).



Bij het begin en eind van cassettes

Cassettes hebben bij het begin en eind een aanloopstrook waarop niet kan worden opgenomen. Bij opname van disc, MD's of radio-uitzendingen op een cassette moet u derhalve de cassette even voorbij deze aanloopstrook spoelen zodat u niet het begin of eind van een opname mist.

Opname op een cassette

U kunt uitsluitend type I cassettes voor opname gebruiken.

1 Bereid de op te nemen bron voor.

Voor opname van een disc:

Plaats een disc.

Druk na het plaatsen van de disc op de toets CD ►/|| en daarna op de toets ■ om "CD" als bron in te stellen.

- U kunt een programma maken (zie bladzijde 24) of de willekeurige weergavefunctie (zie bladzijde 25) voor opname gebruiken.

Voor opname van een MD:

Plaats een MD.

Druk na het plaatsen van de MD op de toets MD ►/||, en daarna op de toets ■ om "MD" als bron in te stellen.

- U kunt een programma maken (zie bladzijde 28) of de willekeurige weergavefunctie (zie bladzijde 29) of de groepweergavefunctie (zie bladzijde 30) voor opname gebruiken.

Voor opname van FM/AM (MG/LG) uitzendingen:

Druk op de toets FM/AM (of FM/AM/AUX van de afstandsbediening) om "FM" of "AM" te kiezen. Stem vervolgens op de gewenste voorkeurzender af.

- Zie bladzijden 17 en 18 voor details aangaande de bediening.

Voor opname van een extern apparaat:

Druk op de toets AUX/DVD (of FM/AM/AUX van de afstandsbediening) om "AUX" te kiezen en maak de voorbereidingen voor weergave van het externe apparaat.

- Stel het audio-ingangsniveau indien nodig in (zie bladzijde 35).
- Zie de bij het externe apparaat geleverde gebruiksaanwijzing voor details aangaande de bediening.

2 Plaats een voor opname geschikte cassette in de cassettehouder.

3 Druk op de toets REV.MODE om de gewenste bandomkeerfunctie te kiezen.

- Door iedere druk op de toets, verandert de bandomkeerfunctie als volgt:

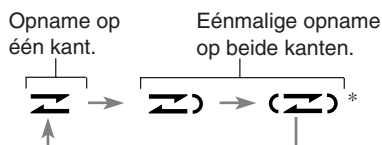

- * wordt tijdens opname getoond indien u heeft gekozen.

4 Druk op de toets ONE TOUCH TAPE REC van het hoofdeenheden.

De opname start en de REC indicator begint op het display te knipperen.

- Indien u een fragment kiest met ►►| of |◄◄ voordat u op ONE TOUCH TAPE REC drukt, start de opname vanaf het gekozen fragment (uitgezonderd indien de geprogrammeerde weergavefunctie is gekozen).
- **Voor opname van het externe apparaat moet u de weergave pas starten nadat "AUX → TAPE" op het hoofddisplay wordt weergegeven.**

Als u het opnemen van de weergave, drukt u op de toets ■.

Opname van een enkel fragment van een CD/MD tijdens weergave

ALLEEN met het hoofdeenheden:

Tijdens weergave van een fragment van een CD of MD dat u wilt opnemen, drukt u op ONE TOUCH TAPE REC.

De weergave van dit fragment wordt nu gestopt en vervolgens opnieuw vanaf het begin afgespeeld, waarbij het cassettedeck de opname van dit fragment start.

- Na opname van het fragment wordt zowel de weergave als opname automatisch gestopt.



Indien u op ONE TOUCH TAPE REC drukt tijdens pauze van een fragment

De opname start vanaf dat punt.

Veranderen van informatie die op het hoofddisplay wordt getoond

ALLEEN met de afstandsbediening:

Druk op de toets DISP/CHARA.

- Door iedere druk op de toets wordt de informatie op het hoofddisplay verandert en verschijnt afwisselend de aanduiding voor opname en de klok.



Bij opname van een disc of MD

- Er wordt automatisch een blanco van 4-seconden voor ieder fragment op de cassette aangebracht. Voor opname zonder deze intervallen, moet u in stap 1 tweemaal op de toets CD ►/|| of MD ►/|| drukken en druk daarna op de toets ONE TOUCH TAPE REC.
- Indien een fragment van een slechts gedeeltelijk bij het eind van de voorkant van de cassette wordt opgenomen, wordt dit fragment geheel opnieuw op de andere kant van de cassette opgenomen (indien de bandomkeerfunctie op is gesteld). Indien het eind van de cassette wordt bereikt binnen 12 seconden vanaf het begin van een fragment, zal echter het voorgaande fragment opnieuw op de andere kant van de cassette worden opgenomen.

Opname van een CD op een MD en cassette—CD-synchroonopname

Met gebruik van deze opnamefunctie wordt de CD-weergave, MD-opname en cassette-opname tegelijkertijd gestart en gestopt.

1 Plaats de disc.

Druk na het plaatsen van de disc op de toets **CD ►/II**, en daarna op de toets **■** alvorens naar de volgende stap te gaan.

- U kunt indien gewenst fragmenten voor opname programmeren (zie bladzijde 24) of de willekeurige weergavefunctie (zie bladzijde 25) gebruiken.

2 Plaats een voor opname geschikte MD in de MD-houder en een voor opname geschikte cassette in de cassettehouder.

Voor de MD:

Stel de MD opnamelengtefunctie in, "LP:" voorvoegselfunctie en groepopnamefunctie in (zie "Instellen van de opnamefuncties voor MD" op bladzijde 39).

Voor de cassette:

Druk op de toets **REV.MODE** om de bandomkeerfunctie (**↔**) te kiezen.

3 Druk op x1,2,4 op de afstandsbediening om x1 (normale opnamesnelheid) te kiezen.

- U kunt de x2 of x4 opnamesnelheid niet gebruiken. ("CANNOT REC x1 REC ONLY" wordt in stap 4 hieronder getoond indien u niet de normale snelheid heeft gekozen).

4 Druk op de toets MD&TAPE REC.

De CD weergave en de opname start.

- Indien u een fragment kiest met **►►** of **◄◄** voordat u op **MD&TAPE REC** drukt, start de opname vanaf het gekozen fragment (uitgezonderd indien de geprogrammeerde weergavefunctie is gekozen).

De MD REC en REC indicators beginnen te knipperen op de display.

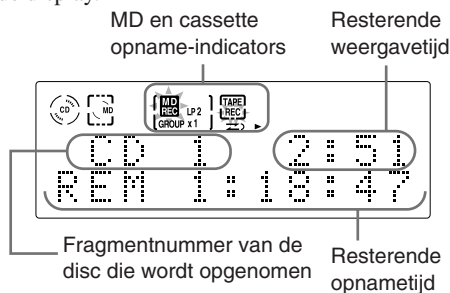

Na de opname schakelen de CD-speler, MD-recorder en het cassettedeck automatisch in de stopfunctie.

Als u het opnemen van de weergave, drukt u op de toets **■.** De vermelding "WRITING" knippert korte tijd op het hoofddisplay.

Opname van een enkel fragment tijdens afspelen of pauze

ALLEEN met de hoofdeenheid:

Tijdens weergave of pauze van een fragment dat u wilt opnemen, drukt u op MD&TAPE REC.

De weergave van dit fragment wordt nu gestopt en vervolgens opnieuw vanaf het begin afgespeeld, waarbij de MD-recorder en het cassettedeck de opname van dit fragment starten.

- Na opname van het fragment wordt zowel de weergave als opname automatisch gestopt.

Veranderen van informatie die op het hoofddisplay wordt getoond

ALLEEN met de afstandsbediening:

Druk op de toets DISP/CHARA.

- Door iedere druk op de toets wordt de informatie op het hoofddisplay veranderd en verschijnt afwisselend de aanduiding voor opname en de klok.



Bij opname van een CD-R/RW

U kunt geen digitale opname van een digitaal-gekopieerde CD-R/RW op een MD. "SCMS CANNOT COPY" wordt weergegeven op het hoofddisplay en de opname wordt analoog gemaakt (zie bladzijde 70).



Bij tegelijk opnemen op een MD en cassette

Er wordt geen blanco van 4-seconden voor ieder fragment op de cassette aangebracht.

Monteren van MD's

De vergroot getoonde toetsen in de afbeelding hieronder worden in dit gedeelte gebruikt en uitgelegd (bladzijden 45 t/m 60).

Afstandsbediening

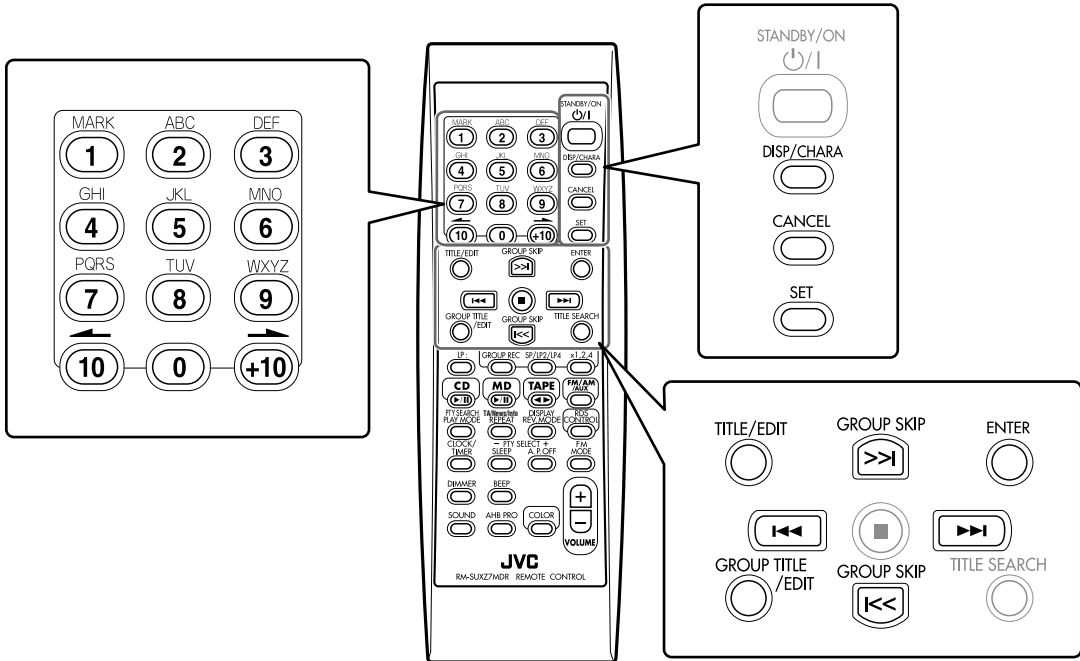

Hoofdeenheid

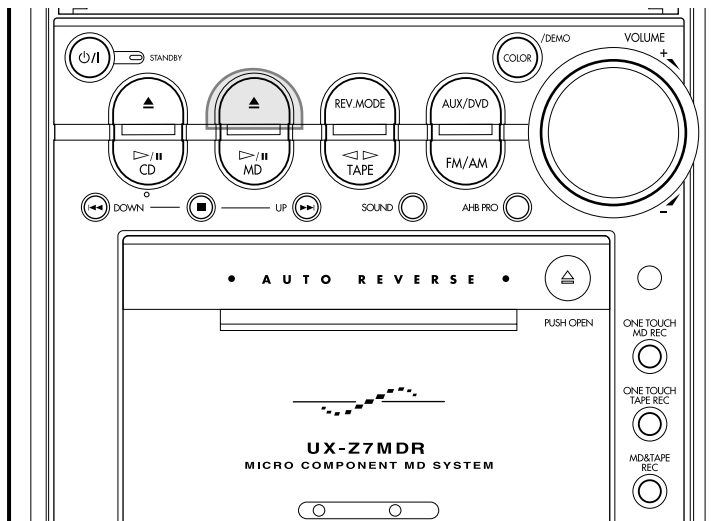

Begeleiding—MD-groepfuncties

Behalve de normale MD-montagefuncties (die we voor dit toestel “fragmentmontagefuncties” noemen) beschikt u over MD-groepfuncties waarmee u fragmenten in groepen op uw MD kunt classificeren.

Classificeren van fragmenten op een MD

Met MDLP kunt u meer fragmenten dan normaal op een enkele MD opnemen. U kunt bijvoorbeeld meerdere fragmenten van diverse bronnen—CD's, FM, enz.—op uw MD opnemen.

U kunt in dat geval fragmenten bijvoorbeeld per bron, per album of per artiest classificeren zodat u later uw liedjes van uw favoriete zanger/es gemakkelijk kunt beluisteren.

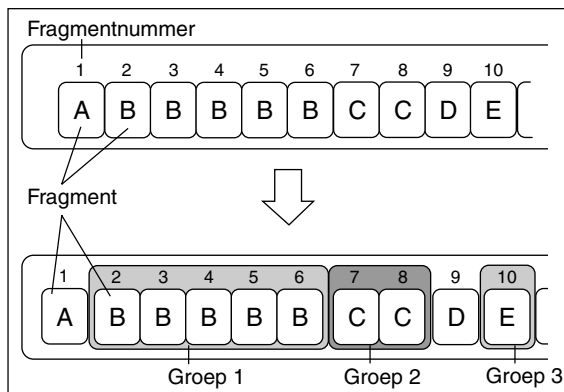

In de afbeelding hierboven zijn er 5 verschillende genres (vanaf A t/m E) fragmenten op de MD. Met de MD-groepfuncties kunt u een groep maken van bijvoorbeeld de genre B fragmenten die vervolgens tot Groep 1 behoren.

Door groepen op een MD te maken, kunt u de fragmenten bijvoorbeeld per genre—albumtitel, zanger/es, enz. classificeren. U kunt tevens een naam voor iedere groep vastleggen (zie bladzijden 59 en 60).

Gebruik van MD-groepfuncties

U beschikt over de volgende MD-groepfunctie: groepweergave, groepopname en groepmontage.

• Groepweergave (zie bladzijde 30):

U kunt de gewenste groep afspelen en herhalen zonder eerst een programma te maken: U kunt bijvoorbeeld de genre B fragmenten herhaald weergegeven door Groep 1 in de linkerafbeelding te kiezen.

• Groepopname (zie bladzijde 39):

U kunt een groep maken tijdens opname van fragmenten.

• Groepmontage:

U kunt de groepen monteren met gebruik van de volgende functies:

- Vormen van een groep (FORM GR)
- Toevoegen van een fragment aan een groep (ENTRY GR)
- Splitsen van een groep (DIVIDE GR)
- Samenvoegen van twee groepen (JOIN GR)
- Verplaatsen van een groep (MOVE GR)
- Fragmenten uit groep halen (UNGROUP)
- Annuleren van alle groepen (UNGR ALL)
- Wissen van fragmenten uit een groep (ERASE GR)

Hoe maakt u groepen?

U kunt groepen op twee manieren maken: Vormen-van-groepfunctie en Groepopnamefunctie.

• Vormen-van-groepfunctie—FORM GR:

Kies deze functie wanneer u groepen na opname wilt maken (zie bladzijde 47).

• Groepopnamefunctie:

Kies deze functie wanneer u tegelijkertijd fragmenten wilt opnemen en groeperen (zie bladzijde 39).



Meer informatie over MD-groepfuncties

Nadat u een MD met MD-groepfuncties heeft gemonteerd, worden er bepaalde tekens voor de informatie over de MD-groep op de MD geschreven. Deze tekens verschijnen uitsluitend wanneer u de MD afspeelt met apparatuur die niet compatibel met de MD-groepfuncties is. Indien u deze tekens met gebruik van dergelijke apparatuur monteert, zullen de groepen van de betreffende MD worden gewist.

Introductie van groepmontagefuncties

De groepen en fragmenten kunnen op verschillende manieren worden gemonteerd (Groepmontagefuncties en Fragmentmontagefuncties). Vanaf deze bladzijde t/m bladzijde 53 worden de groepmontagefuncties beschreven. Zie bladzijden 54 t/m 58 voor details aangaande de fragmentmontagefuncties.

Vormen van een groep (FORM GR): bladzijde 47

Met deze functie worden een aantal fragmenten of een fragment in een nieuwe groep gegroepeerd.

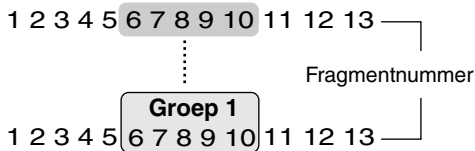

Toevoegen van een fragment aan een groep (ENTRY GR): bladzijde 48

Met deze functie kunt u een gekozen fragment aan een groep toevoegen.

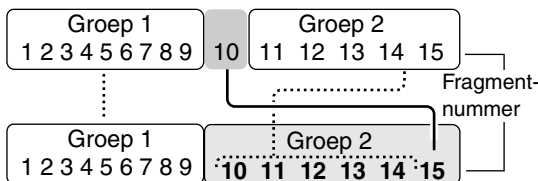

Spplitsen van een groep (DIVIDE GR): bladzijde 49

Met deze functie wordt een groep met meerdere fragmenten gesplitst.

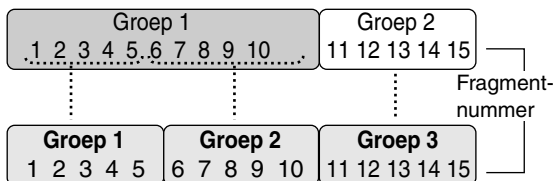

Samenvoegen van twee groepen (JOIN GR): bladzijde 50

Met deze functie worden twee naast elkaar liggende groepen tot één groep samengevoegd.

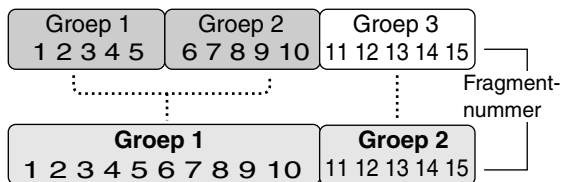

Verplaatsen van een groep (MOVE GR): bladzijde 51

Met deze functie wordt de gekozen groep verplaatst door de groepen en fragmentnummers in een nieuwe volgorde te plaatsen.

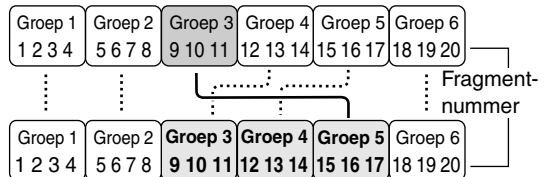

Fragmenten uit groep halen (UNGROUP): bladzijde 52

Met deze functie wordt een groep opgeheven.

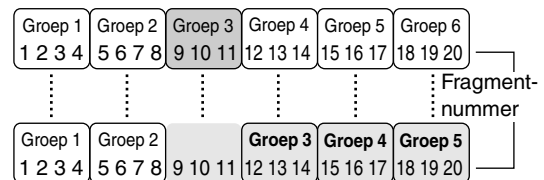

Annuleren van alle groepen (UNGR ALL): bladzijde 52

Met deze functie worden alle groepen geannuleerd.

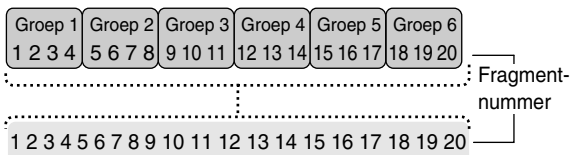

Wissen van fragmenten uit een groep (ERASE GR): bladzijde 53

Met deze functie worden fragmenten uit de gekozen groep gewist.

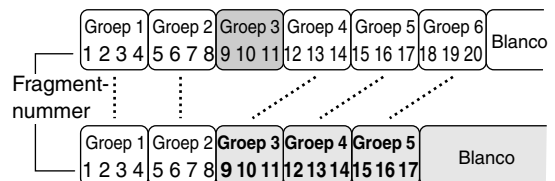

 Indien bij het monteren van een MD "PLAYBACK DISC" of "DISC PROTECTED" verschijnt U kunt dergelijke MD's niet monteren. Zie bladzijden 69 en 70.

 Tijdens de geprogrammeerde weergavefunctie of willekeurige weergavefunctie U kunt de MD monteren zolang het toestel is gestopt. Door het monteren van groepen en/of fragmenten wordt echter weer de normale weergavefunctie ingesteld (het in het geheugen vastgelegde programma wordt gewist).

Vormen van een groep—FORM GR

Met deze functie kunt u een groep maken van een aantal fragmenten die niet in een andere groep zijn ondergebracht. U kunt ook een groep van een enkel fragment maken. Nadat u een nieuwe groep heeft gemaakt, worden de overige groepen opnieuw genummerd.

- U kunt maximaal 99 groepen voor één MD maken.
- Druk op de toets GROUP TITLE/EDIT indien u tijdens het monteren voor stap 8 wilt stoppen.

ALLEEN met de afstandsbediening:

In het volgende voorbeeld worden de handelingen beschreven vanaf de allereerste stap—het plaatsen van een disc. U kunt een MD tevens tijdens weergave (met de normale weergavefunctie) monteren.

1 Plaats de te monteren MD in de MD-lade.

2 Druk herhaaldelijk op de toets GROUP TITLE/EDIT totdat “FORM GR ?” op het hoofddisplay wordt weergegeven.

FORM GR ?
YES? → SET

- Druk op de toets CANCEL indien u nu het monteren wilt stoppen.

3 Druk op de toets SET.

T 3 → T --- ?
OK? → SET

- **Tijdens weergave:**
Het nummer van het spelende fragment begint te knippen.

4 Druk op de toets ►► of ◀◀ om het eerste fragment voor de nieuwe groep te kiezen.

- U kunt het fragment ook met de cijfertoetsen kiezen. In dat geval zal het gekozen fragment herhaald worden afgespeeld.

T 3 → T --- ?
OK? → SET

Bijv.: Met fragment 3 gekozen.

5 Druk op de toets SET.

- “GROUP TRACK” wordt op het hoofddisplay weergegeven indien het gekozen het eerste fragment bij een andere groep hoort. Kies in dat geval het juiste fragment in stap 4.
- Ga naar stap 7 indien u uitsluitend het gekozen fragment in een groep wilt plaatsen.
- Druk op de toets CANCEL wanneer u de instelling wilt annuleren en herhaal dan stap 4.

6 Druk op de toets ►► of ◀◀ om het laatste fragment voor de nieuwe groep te kiezen.

- U kunt het fragment ook met de cijfertoetsen kiezen. In dat geval zal het gekozen fragment herhaald worden afgespeeld.

T 3 → T 5 ?
OK? → SET

Bijv.: Met fragment 5 gekozen.

7 Druk op de toets SET.

<FORM GR>
YES? → ENTER

- “GROUP TRACK” wordt op het hoofddisplay weergegeven indien het gekozen het laatste fragment bij een andere groep hoort. Kies in dat geval het juiste fragment in stap 6.
- Druk op de toets CANCEL wanneer u de instelling wilt annuleren en herhaal dan stap 4.

8 Druk op de toets ENTER.

- “EDITING” wordt weergegeven even op het hoofddisplay en vervolgens knippen “WRITING” en de MD REC indicator terwijl de door u gemaakte montage op de MD wordt vastgelegd.

Voor het weer annuleren van de groep, zie de UNGROUP functie op bladzijde 52.



Indien “CANNOT FORM!” in stap 7 wordt weergegeven

U probeert een nieuwe groep te vormen die echter een gedeelte van een andere groep tussen het eerste fragment en het laatste fragment overlapt. U moet in dat geval de groep annuleren en dan weer een nieuwe groep vormen.

Toevoegen van een fragment aan een groep—ENTRY GR

Met deze functie kunt u een fragment aan een groep toevoegen. Het toegevoegde fragment wordt als laatste fragment in de gekozen groep geplaatst. De fragmenten worden opnieuw genummerd.

- Druk op de toets GROUP TITLE/EDIT indien u tijdens het monteren voor stap **8** wilt stoppen.

ALLEEN met de afstandsbediening:

In het volgende voorbeeld worden de handelingen beschreven vanaf de allereerste stap—het plaatsen van een disc. U kunt een MD tevens tijdens weergave (met de normale weergavefunctie) monteren.

1 Plaats de te monteren MD in de MD-lade.

2 Druk herhaaldelijk op de toets GROUP TITLE/EDIT totdat “ENTRY GR ?” op het hoofddisplay wordt weergegeven.

```
ENTRY GR ?
YES? → SET
```

- Druk op de toets CANCEL indien u nu het monteren wilt stoppen.

3 Druk op de toets SET.

```
TR ? → SET 1?
```

- **Tijdens weergave:**
Het nummer van het spelende fragment begint te knipperen.

4 Druk op de toets ►► of ◄◄ toom het fragment te kiezen.

- U kunt het fragment ook met de cijfertoetsen kiezen. In dat geval zal het gekozen fragment herhaald worden afgespeeld.

```
TR ? → SET 13?
```

Bijv.: Met fragment 13 gekozen.

5 Druk op de toets SET.

```
GROUP ? → ?
OK? → SET
```

- U kunt niet naar de volgende stap gaan indien de geplaatste MD geen groepen heeft.
- Indien het gekozen fragment tot de groep behoort, zal het groepnummer op het hoofddisplay worden weergegeven.
- Druk op de toets CANCEL wanneer u de instelling wilt annuleren en herhaal dan stap **4**.

6 Druk op de toets GROUP SKIP >>| of GROUP SKIP |<< om de groep te kiezen.

```
GROUP 18?
OK? → SET
```

Bijv.: Met groep 18 gekozen.

7 Druk op de toets SET.

```
<ENTRY GR>
YES? → ENTER
```

- Druk op de toets CANCEL wanneer u de instelling wilt annuleren en herhaal dan stap **4**.

8 Druk op de toets ENTER.

“EDITING” wordt weergegeven even op het hoofddisplay en vervolgens knipperen “WRITING” en de MD REC indicator terwijl de door u gemaakte montage op de MD wordt vastgelegd.



Indien “CANNOT ENTRY!” in stap 7 wordt weergegeven

U probeert een fragment dat reeds in de groep is, opnieuw aan de groep toe te voegen. Herhaal in dat geval de handelingen vanaf stap **6**.

Splitsen van een groep—DIVIDE GR

Met deze functie kunt u één groep in twee groepen splitsen. Een groep met slechts één fragment kan niet worden gesplitst.

Indien de oorspronkelijke groep een titel heeft, zullen de twee gesplitste groepen dezelfde titel als de titel van de oorspronkelijke groep krijgen.

Na het splitsen van een groep worden de overige groepen opnieuw genummerd.

- Druk op de toets GROUP TITLE/EDIT indien u tijdens het monteren voor stap 7 wilt stoppen.

ALLEEN met de afstandsbediening:

In het volgende voorbeeld worden de handelingen beschreven vanaf de allereerste stap—het plaatsen van een disc. U kunt een MD tevens tijdens weergave (met de normale weergavefunctie) monteren.

1 Plaats de te monteren MD in de MD-lade.

2 Druk herhaaldelijk op de toets GROUP TITLE/EDIT totdat “DIVIDE GR?” op het hoofddisplay wordt weergegeven.



- Druk op de toets CANCEL indien u nu het monteren wilt stoppen.

3 Druk op de toets SET.



- U kunt niet naar de volgende stap gaan indien de geplaatste MD geen groepen heeft.
- **Tijdens weergave:**
Het nummer van het spelende fragment en het groepnummer wordt weergegeven. Indien het fragment niet tot een groep behoort, dan verschijnt “-” voor het groepnummer.

4 Druk op de toets GROUP SKIP >>| of GROUP SKIP << to stom de te splitsen groep te kiezen.



Eerste fragment van de gekozen groep

Bijv.: Met groep 2 gekozen.

5 Druk op de toets >>| of << om het fragment voor het punt van het splitsen (splitspunt) te kiezen.

Het in deze stap gekozen fragment wordt het eerste fragment van de gesplitste groep.

- U kunt het fragment ook met de cijfertoetsen kiezen. In dat geval zal het gekozen fragment herhaald worden afgespeeld.



Bijv.: Met fragment 8 gekozen.

- U kunt het eerste fragment van een groep niet voor het splitspunt kiezen.

6 Druk op de toets SET.



- Druk op de toets CANCEL wanneer u de instelling wilt annuleren en herhaal dan stap 4.

7 Druk op de toets ENTER.

“EDITING” wordt weergegeven even op het hoofddisplay en vervolgens knippen “WRITING” en de MD REC indicator terwijl de door u gemaakte montage op de MD wordt vastgelegd.

Voor het weer samenvoegen van de gesplitste groepen, zie de JOIN GR functie op bladzijde 50.

Samenvoegen van twee groepen—JOIN GR

Met deze functie kunt u twee naast elkaar liggende groepen tot één groep samenvoegen.

Indien beide groepen een titel hebben, zal de nieuwe samengevoegde groep de titel van de oorspronkelijk eerste groep krijgen.

Na het samenvoegen van groepen worden de overige groepen opnieuw genummerd.

- Druk op de toets GROUP TITLE/EDIT indien u tijdens het monteren voor stap 6 wilt stoppen.

ALLEEN met de afstandsbediening:

In het volgende voorbeeld worden de handelingen beschreven vanaf de allereerste stap—het plaatsen van een disc. U kunt een MD tevens tijdens weergave (met de normale weergavefunctie) monteren.

1 Plaats de te monteren MD in de MD-lade.

2 Druk herhaaldelijk op de toets GROUP TITLE/EDIT totdat “JOIN GR ?” op het hoofddisplay wordt weergegeven.

JOIN GR ?
YES ? → SET

- Druk op de toets CANCEL indien u nu het monteren wilt stoppen.

3 Druk op de toets SET.

G --+G 1?
OK ? → SET

- U kunt niet naar de volgende stap gaan indien de geplaatste MD slechts één of geen groepen heeft.
- **Tijdens weergave:**
Het groepnummer van het huidige spelende fragment wordt rechts getoond. Indien het fragment niet tot een groep behoort, dan verschijnt “--” voor het groepnummer.

4 Druk op de toets GROUP SKIP >>| of GROUP SKIP << om de twee naast elkaar liggende, samen te voegen groepen te kiezen.

G 7+G 8?
OK ? → SET

Bijv.: Met groepen 7 en 8 gekozen.

5 Druk op de toets SET.

<JOIN GR>
YES ? → ENTER

- Druk op de toets CANCEL wanneer u de instelling wilt annuleren en herhaal dan stap 4.

6 Druk op de toets ENTER.

“EDITING” wordt weergegeven even op het hoofddisplay en vervolgens knipperen “WRITING” en de MD REC indicator terwijl de door u gemaakte montage op de MD wordt vastgelegd.

Voor het weer splitsen van de samengevoegde groep, zie de DIVIDE GR functie op bladzijde 49.



Indien “CANNOT JOIN” in stap 5 wordt weergegeven

U probeert twee groepen te combineren waartussen een of meerdere fragmenten liggen. U moet in dat geval de groepen of het (de) fragment(en) verplaatsen.

Verplaatsen van een groep—MOVE GR

Met deze functie kunt u een groep verplaatsen. Na het verplaatsen van een groep worden de fragmenten en overige groepen opnieuw genummerd.

- Druk op de toets GROUP TITLE/EDIT indien u tijdens het monteren voor stap **8** wilt stoppen.

ALLEEN met de afstandsbediening:

In het volgende voorbeeld worden de handelingen beschreven vanaf de allereerste stap—het plaatsnemen van een disc. U kunt een MD tevens tijdens weergave (met de normale weergavefunctie) monteren.

1 Plaats de te monteren MD in de MD-lade.

2 Druk herhaaldelijk op de toets GROUP TITLE/EDIT totdat “MOVE GR ?” op het hoofddisplay wordt weergegeven.

MOVE GR ?
YES? → SET

- Druk op de toets CANCEL indien u nu het monteren wilt stoppen.

3 Druk op de toets SET.

G +G 1?
OK? → SET

- U kunt niet naar de volgende stap gaan indien de geplaatste MD slechts één of geen groepen heeft.
- **Tijdens weergave:**
Het groepnummer van het spelende fragment wordt weergegeven. Indien het fragment niet tot een groep behoort, dan verschijnt “--” voor het groepnummer.

4 Druk op de toets GROUP SKIP >>| of GROUP SKIP |<< om de te verplaatsen groep te kiezen.

G +G 3?
OK? → SET

Bijv.: Met groep 3 gekozen.

5 Druk op de toets SET.

G --+G 3?
OK? → SET

- Druk op de toets CANCEL wanneer u de instelling wilt annuleren en herhaal dan stap **4**.

6 Druk op de toets GROUP SKIP >>| of GROUP SKIP |<< om de nieuwe plaats voor de groep te kiezen.

G 10+G 3?
OK? → SET

Bijv.: Indien groep 3 naar groep 10 wordt verplaatst.

7 Druk op de toets SET.

<MOVE GR>
YES? → ENTER

- Druk op de toets CANCEL wanneer u de instelling wilt annuleren en herhaal dan stap **4**.

8 Druk op de toets ENTER.

“EDITING” wordt weergegeven even op het hoofddisplay en vervolgens knipperen “WRITING” en de MD REC indicator terwijl de door u gemaakte montage op de MD wordt vastgelegd.

Fragmenten uit groep halen—UNGROUP

Met deze functie kunt u een enkele groep annuleren. Het is niet mogelijk om fragmenten met deze functie te wissen.

Na het annuleren van een groep worden de overige groepen opnieuw genummerd.

- Druk op de toets GROUP TITLE/EDIT indien u tijdens het monteren voor stap **6** wilt stoppen.

ALLEEN met de afstandsbediening:

In het volgende voorbeeld worden de handelingen beschreven vanaf de allereerste stap—het plaatsen van een disc. U kunt een MD tevens tijdens weergave (met de normale weergavefunctie) monteren.

1 Plaats de te monteren MD in de MD-lade.

2 Druk herhaaldelijk op de toets GROUP TITLE/EDIT totdat “UNGROUP ?” op het hoofddisplay wordt weergegeven.

```
UNGROUP
YES? → SET
```



- Druk op de toets CANCEL indien u nu het monteren wilt stoppen.

3 Druk op de toets SET.

```
GROUP
YES? → SET
```



- U kunt niet naar de volgende stap gaan indien de geplaatste MD geen groepen heeft.
- **Tijdens weergave:**
Het groepnummer van het spelende fragment wordt weergegeven. Indien het fragment niet tot een groep behoort, dan verschijnt “-” voor het groepnummer.

4 Druk op de toets GROUP SKIP >>| of GROUP SKIP << om de te annuleren groep te kiezen.

```
GROUP
YES? → SET
```



Bijv.: Met groep 3 gekozen.

5 Druk op de toets SET.

```
<UNGROUP>
YES? → ENTER
```

- Druk op de toets CANCEL wanneer u de instelling wilt annuleren en herhaal dan stap **4**.

6 Druk op de toets ENTER.

“EDITING” wordt weergegeven even op het hoofddisplay en vervolgens knipperen “WRITING” en de MD REC indicator terwijl de door u gemaakte montage op de MD wordt vastgelegd.

Annuleren van alle groepen—UNGR ALL

Met deze functie kunt u alle bestaande groepen annuleren. Het is niet mogelijk om fragmenten met deze functie te wissen.

- Druk op de toets GROUP TITLE/EDIT indien u tijdens het monteren voor stap **4** wilt stoppen.

ALLEEN met de afstandsbediening:

In het volgende voorbeeld worden de handelingen beschreven vanaf de allereerste stap—het plaatsen van een disc. U kunt een MD tevens tijdens weergave (met de normale weergavefunctie) monteren.

1 Plaats de te monteren MD in de MD-lade.

2 Druk herhaaldelijk op de toets GROUP TITLE/EDIT totdat “UNGR ALL ?” op het hoofddisplay wordt weergegeven.

```
UNGR ALL
YES? → SET
```



- Druk op de toets CANCEL indien u nu het monteren wilt stoppen.

3 Druk op de toets SET.

```
<UNGR ALL>
YES? → ENTER
```

- Druk op de toets CANCEL om de instelling te annuleren.

4 Druk op de toets ENTER.

“EDITING” wordt weergegeven even op het hoofddisplay en vervolgens knipperen “WRITING” en de MD REC indicator terwijl de door u gemaakte montage op de MD wordt vastgelegd.

Wissen van fragmenten uit een groep —ERASE GR

Met deze functie kunt u een groep samen met de fragmenten uit de groep wissen.

Het is niet mogelijk om gewiste fragmenten uit de gewiste groep weer te groeperen.

Na het wissen van een groep worden de overige fragmenten en groepen opnieuw genummerd.

- Druk op de toets GROUP TITLE/EDIT indien u tijdens het monteren voor stap 6 wilt stoppen.

ALLEEN met de afstandsbediening:

In het volgende voorbeeld worden de handelingen beschreven vanaf de allereerste stap—het plaatsen van een disc. U kunt een MD tevens tijdens weergave (met de normale weergavefunctie) monteren.

1 Plaats de te monteren MD in de MD-lade.

2 Druk herhaaldelijk op de toets GROUP TITLE/EDIT totdat “ERASE GR ?” op het hoofddisplay wordt weergegeven.



- Druk op de toets CANCEL indien u nu het monteren wilt stoppen.

3 Druk op de toets SET.



- U kunt niet naar de volgende stap gaan indien de geplaatste MD geen groepen heeft.
- **Tijdens weergave:**
Het groennummer van het spelende fragment wordt weergegeven. Indien het fragment niet tot een groep behoort, dan verschijnt “-” voor het groennummer.

4 Druk op de toets GROUP SKIP >>| of GROUP SKIP |<< om de te wissen groep te kiezen.



Bijv.: Met groep 6 gekozen.

5 Druk op de toets SET.



- Druk op de toets CANCEL wanneer u de instelling wilt annuleren en herhaal dan stap 4.

6 Druk op de toets ENTER.

“EDITING” wordt weergegeven even op het hoofddisplay en vervolgens knipperen “WRITING” en de MD REC indicator terwijl de door u gemaakte montage op de MD wordt vastgelegd.

Introductie van fragmentmontagefuncties

De groepen en fragmenten kunnen op verschillende manieren worden gemonteerd (Groepmontagefuncties en Fragmentmontagefuncties). Vanaf deze bladzijde t/m bladzijde 58 worden de fragmentmontagefuncties beschreven. Zie bladzijden 46 t/m 53 voor details aangaande de groepmontagefuncties.

Spplitsen van een fragment (DIVIDE): bladzijde 55

Met deze functie wordt een fragment gesplitst door ergens in het fragment op de (het) gewenste punt (punten) een fragmentmarkering (fragmentmarkeringen) te maken zodat later dat punt snel kan worden opgezocht.

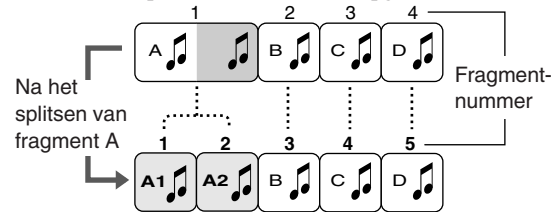

Samenvoegen van twee fragmenten (JOIN): bladzijde 56

Met deze functie worden twee naast elkaar liggende fragmenten tot één enkel fragment samengevoegd door een fragmentmarkering te wissen.

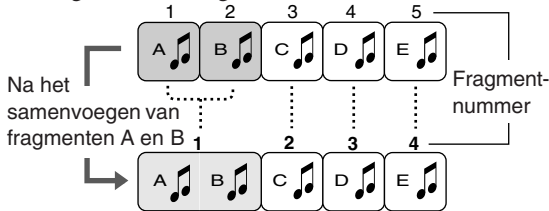

Verplaatsen van een fragment (MOVE): bladzijde 57

Met deze functie kunt u een track verplaatsen door de volgorde van de fragmentnummers te wijzigen.

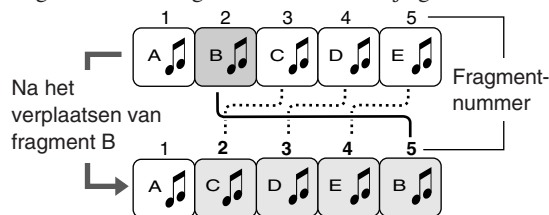

Wissen van fragmenten (ERASE): bladzijde 58

Met deze functie worden gekozen fragmenten gewist. Na het wissen zullen de volgende fragmenten worden verplaatst en krijgen ze automatisch passende nieuwe fragmentnummers. U kunt maximaal 15 fragmenten tegelijk wissen.

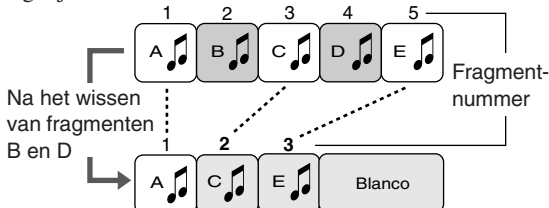

Wissen van alle fragmenten (ALL ERASE): bladzijde 58

Met deze functie worden alle fragmenten van de disc gewist.

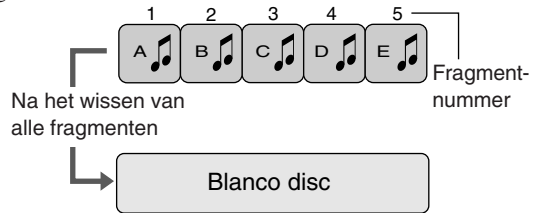

Wissen van een gedeelte van een fragment

Door "DIVIDE", "ERASE" en "JOIN" gecombineerd te gebruiken, kunt u een gedeelte uit een fragment wissen.

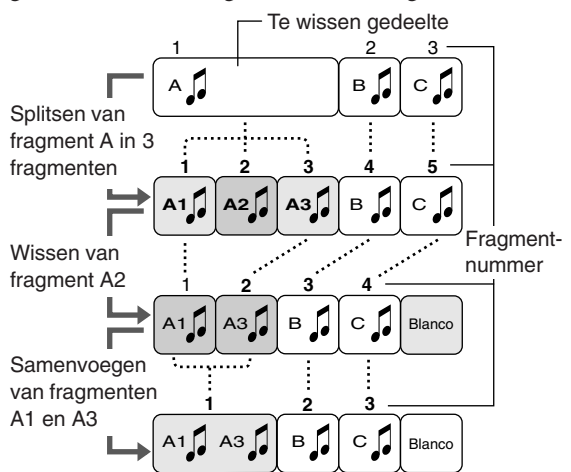

Indien bij het monteren van een MD "PLAYBACK DISC" of "DISC PROTECTED" verschijnt

U kunt dergelijke MD's niet monteren. Zie bladzijden 69 en 70.



Tijdens de geprogrammeerde weergavefunctie of willekeurige weergavefunctie

U kunt de MD monteren zolang het toestel is gestopt. Door het monteren van groepen en/of fragmenten wordt echter weer de normale weergavefunctie ingesteld (het in het geheugen vastgelegde programma wordt gewist).

Splitsen van een fragment—DIVIDE

Met deze functie kunt u één fragment in twee afzonderlijk fragmenten splitsen. Dit is bijvoorbeeld handig wanneer u extra fragmentmarkeringen op bepaalde punten in een fragment wilt maken om een opname te scheiden.

Indien het oorspronkelijke fragment een titel heeft, zullen de twee gesplitste fragmenten dezelfde titel als de titel van het oorspronkelijke fragment krijgen.

Na het splitsen van een fragment worden de overige fragmenten opnieuw genummerd.

- Druk op de toets TITLE/EDIT indien u tijdens het monteren voor stap 8 wilt stoppen.

ALLEEN met de afstandsbediening:

In het volgende voorbeeld worden de handelingen beschreven vanaf de allereerste stap—het plaatsen van een disc. U kunt een MD tevens tijdens weergave (met de normale weergavefunctie) monteren.

1 Plaats de te monteren MD in de MD-lade.

2 Druk herhaaldelijk op de toets TITLE/EDIT totdat “DIVIDE ?” op het hoofddisplay wordt weergegeven.

```
DIVIDE
YES? → SET
```

- “DIVIDE ?” wordt niet weergegeven indien er geen fragmenten op de geplaatste MD zijn opgenomen.
- Druk op de toets CANCEL indien u nu het monteren wilt stoppen.

3 Druk op de toets SET.

Het eerste fragment van de MD wordt herhaald afgespeeld.

4 Druk op de toets ►► (of ◄◄) om het te splitsen fragment te kiezen.

- U kunt het fragment ook met de cijfertoetsen kiezen.

```
12          2:50
YES? → SET
```

Bijv.: Met fragment 12 gekozen.

- Houd ►► (of ◄◄) ingedrukt voor versnelde weergave in voor- of achterwaartse richting van het gekozen fragment.

5 Druk op de toets SET bij het punt waar u het fragment wilt splitsen.

“POSIT. (positie) 0” wordt op het hoofddisplay weergegeven en het eenheid geeft het gekozen gedeelte—de 3 seconden na het splitspunt—weer.

```
POSIT. 0
OK? → SET
```

- “DISC FULL” wordt weergegeven (zie “Beperkingen van de MD-techniek” op bladzijde 68) indien de geplaatste MD 254 fragmenten heeft. U kunt niet naar de volgende stappen gaan.
- Ga naar stap 7 indien dit splitspunt als gewenst is. Ga naar de volgende stap indien u het splitspunt wilt veranderen.
- Druk op de toets CANCEL wanneer u de instelling wilt annuleren en herhaal dan stap 4.

6 Druk op de toets — of ← om het splitspunt nauwkeurig in te stellen.

Nadat u niet meer op de toets drukt, zal het nieuwe gekozen gedeelte worden weergegeven.

- U kunt het splitspunt tot ±128 veranderen. Dit bereik (±128) correspondeert met ongeveer ±8* seconden (als geteld op basis van de SP-functie) vanaf het oorspronkelijke punt (positie 0).

```
POSIT. -103
OK? → SET
```

Bijv.: Nauwkeurig instellen van het punt met –103.

* Indien de opnamelengtefunctie voor het gekozen fragment “SP” is. Voor “LP2” is het ongeveer ±16 seconden en voor “LP4” ongeveer ±32 seconden.

- Ga naar de volgende stap indien het punt nu goed is.
- Druk op de toets CANCEL wanneer u de instelling wilt annuleren en herhaal dan stap 4.

7 Druk op de toets SET.

```
<DIVIDE>
YES? → ENTER
```

8 Druk op de toets ENTER.

“EDITING” wordt weergegeven even op het hoofddisplay en vervolgens knippen “WRITING” en de MD REC indicator terwijl de door u gemaakte montage op de MD wordt vastgelegd.

Voor het weer samenvoegen van de gesplitste fragmenten, zie de JOIN functie zie bladzijde 56.

Samenvoegen van twee fragmenten—JOIN

Met deze functie kunt u twee naast elkaar liggende fragmenten tot één fragment samenvoegen.

Indien beide fragmenten een titel hebben, zal het nieuwe samengevoegde fragment de titel van het oorspronkelijk eerste fragment krijgen.

Na het samenvoegen van fragmenten worden de overige fragmenten en/of groepen opnieuw genummerd.

- Druk op de toets TITLE/EDIT indien u tijdens het monteren voor stap **6** wilt stoppen.

ALLEEN met de afstandsbediening:

In het volgende voorbeeld worden de handelingen beschreven vanaf de allereerste stap—het plaatsen van een disc. U kunt een MD tevens tijdens weergave (met de normale weergavefunctie) monteren.

1 Plaats de te monteren MD in de MD-lade.

2 Druk herhaaldelijk op de toets TITLE/EDIT totdat “JOIN ?” op het hoofddisplay wordt weergegeven.

JOIN
YES?+SET

- “JOIN ?” wordt niet weergegeven indien er geen fragmenten op de geplaatste MD zijn opgenomen.
- Druk op de toets CANCEL indien u nu het monteren wilt stoppen.

3 Druk op de toets SET.

OK?+SET

- U kunt niet naar de volgende stappen gaan indien de geplaatste MD slechts één fragment heeft.

4 Druk op de toets ►► of ◀◀ om de twee naast elkaar liggende, samen te voegen fragmenten te kiezen.

- U kunt het fragment ook met de cijfertoetsen kiezen*. In dat geval zal het gekozen fragment herhaald worden afgespeeld.

OK?+SET

Bijv.: Met fragmenten 2 en 3 gekozen.

- * Kies het opeenvolgende fragment van de twee fragmenten indien u de cijfertoetsen gebruikt.

5 Druk op de toets SET.

<JOIN>
YES?+ENTER

- Druk op de toets CANCEL wanneer u de instelling wilt annuleren en herhaal dan stap **4**.

6 Druk op de toets ENTER.

“EDITING” wordt weergegeven even op het hoofddisplay en vervolgens knippen “WRITING” en de MD REC indicator terwijl de door u gemaakte montage op de MD wordt vastgelegd.

Voor het weer splitsen van de samengevoegde fragmenten, zie de DIVIDE functie op bladzijde 55.



Indien “CANNOT JOIN” in stap **5** wordt weergegeven

U kunt de volgende fragmenten niet samenvoegen.

- Fragmenten die met verschillende opnamelengte-functies zijn opgenomen (SP, LP2, LP4). (Zie bladzijde 38).
- Digitaal opgenomen fragmenten met analoog opgenomen fragmenten.
- Met de mono verlengde opnamemethode opgenomen fragmenten (niet mogelijk met dit eenheid) met stereo-opgenomen fragmenten.



Indien het fragment tot een groep behoort

Indien het voorgaande fragment van de twee fragmenten die u wilt combineren tot een groep behoort, zal het nieuwe gecombineerde fragment tevens tot die groep behoren. Indien het voorgaande fragment echter niet tot een groep behoort, zal het nieuwe gecombineerde fragment ook niet tot een groep behoren ook al was het oorspronkelijk tweede fragment wel in een groep geplaatst.

Verplaatsen van een fragment—MOVE

Met deze functie kunt u een fragment naar de gewenste positie verplaatsen. U kunt zo alle fragmenten in de gewenste volgorde krijgen.

Na het verplaatsen van een fragment worden de overige fragmenten en/of groepen opnieuw genummerd.

- Druk op de toets TITLE/EDIT indien u tijdens het monteren voor stap 8 wilt stoppen.

ALLEEN met de afstandsbediening:

In het volgende voorbeeld worden de handelingen beschreven vanaf de allereerste stap—het plaatsen van een disc. U kunt een MD tevens tijdens weergave (met de normale weergavefunctie) monteren.

1 Plaats de te monteren MD in de MD-lade.

2 Druk herhaaldelijk op de toets TITLE/EDIT totdat “MOVE ?” op het hoofddisplay wordt weergegeven.

MOVE
YES? → SET

- “MOVE ?” wordt niet weergegeven indien er geen fragmenten op de geplaatste MD zijn opgenomen.
- Druk op de toets CANCEL indien u nu het monteren wilt stoppen.

3 Druk op de toets SET.

1
OK? → SET

- U kunt niet naar de volgende stappen gaan indien de geplaatste MD slechts één fragment heeft.

4 Druk op de toets ►► of ◀◀ om het te verplaatsen fragment te kiezen.

- U kunt het fragment ook met de cijfertoetsen kiezen. In dat geval zal het gekozen fragment herhaald worden afgespeeld.

3
OK? → SET

Bijv.: Met fragment 3 gekozen.

5 Druk op de toets SET.

3
OK? → SET

- Druk op de toets CANCEL wanneer u de instelling wilt annuleren en herhaal dan stap 4.

6 Druk op de toets ►► of ◀◀ om de positie te kiezen waarnaar u het fragment wilt verplaatsen.

- U kunt het fragment ook met de cijfertoetsen kiezen. In dat geval zal het gekozen fragment herhaald worden afgespeeld.

3
OK? → SET

Bijv.: Indien fragment 3 naar fragment 8 wordt verplaatst.

- Indien het in deze stap gekozen fragment in een groep hoort, zal het in stap 4 gekozen fragment tevens na het verplaatsen in die groep worden geplaatst.

7 Druk op de toets SET.

<MOVE>
YES? → ENTER

- Druk op de toets CANCEL wanneer u de instelling wilt annuleren en herhaal dan stap 4.

8 Druk op de toets ENTER.

“EDITING” wordt weergegeven even op het hoofddisplay en vervolgens knipperen “WRITING” en de MD REC indicator terwijl de door u gemaakte montage op de MD wordt vastgelegd.

Wissen van fragmenten—ERASE

Met deze functie kunt u een ongewenst fragment wissen. Eenmaal gewiste fragmenten kunnen niet worden hersteld. Na het wissen van een fragment worden de overige fragmenten en/of groepen opnieuw genummerd. U kunt maximaal 15 fragmenten tegelijkertijd wissen.

- Druk op de toets TITLE/EDIT indien u tijdens het monteren voor stap **8** wilt stoppen.

ALLEEN met de afstandsbediening:

In het volgende voorbeeld worden de handelingen beschreven vanaf de allereerste stap—het plaatsen van een disc. U kunt een MD tevens tijdens weergave (met de normale weergavefunctie) monteren.

1 Plaats de te monteren MD in de MD-lade.

2 Druk herhaaldelijk op de toets TITLE/EDIT totdat “ERASE?” op het hoofddisplay wordt weergegeven.

```

      ERASE?
YES? → SET
  
```

- “ERASE?” wordt niet weergegeven indien er geen fragmenten op de geplaatste MD zijn opgenomen.
- Druk op de toets CANCEL indien u nu het monteren wilt stoppen.

3 Druk op de toets SET.

```

      1 ERASE?
      ERASE? → SET
  
```

4 Druk op de toets ►► of ◄◄ om het te wissen fragment te kiezen.

- U kunt het fragment ook met de cijfertoetsen kiezen. In dat geval zal het gekozen fragment herhaald worden afgespeeld.

5 Druk op de toets SET.

“✓” wordt op het hoofddisplay weergegeven. Het met “✓” gemarkeerde fragment wordt gewist.

```

      5 ERASE?
      NO? → CANCEL
  
```

Bijv.: Met fragment 5 gekozen.

- Druk op de toets CANCEL zodat “✓” verdwijnt indien u het fragment niet wilt wissen.

6 Herhaal stappen **4** en **5** om alle te wissen fragmenten te kiezen.

- U kunt maximaal 15 fragmenten kiezen. Indien u een 16^{de} fragment voor het wissen kiest, zal “MEMORY FULL” op het hoofddisplay worden getoond.

7 Druk op de toets ENTER.

```

<ERASE>
YES? → ENTER
  
```

8 Druk op de toets ENTER.

“EDITING” wordt weergegeven even op het hoofddisplay en vervolgens knipperen “WRITING” en de MD REC indicator terwijl de door u gemaakte montage op de MD wordt vastgelegd.

Wissen van alle fragmenten—ALL ERASE

Met deze functie kunt u alle fragmenten van een MD in één keer wissen.

Eenmaal gewiste fragmenten kunnen niet worden hersteld.

ALLEEN met de afstandsbediening:

In het volgende voorbeeld worden de handelingen beschreven vanaf de allereerste stap—het plaatsen van een disc. U kunt een MD tevens tijdens weergave (met de normale weergavefunctie) monteren.

1 Plaats de te monteren MD in de MD-lade.

2 Druk herhaaldelijk op de toets TITLE/EDIT totdat “ALL ERASE?” op het hoofddisplay wordt weergegeven.

```

      ALL ERASE?
YES? → SET
  
```

- Druk op de toets CANCEL indien u nu het monteren wilt stoppen.

3 Druk op de toets SET.

```

<ALL ERASE>
YES? → ENTER
  
```

- Druk op de toets CANCEL om de instelling te annuleren.

4 Druk op de toets ENTER.

“EDITING” wordt weergegeven even op het hoofddisplay en vervolgens knipperen “WRITING” en de MD REC indicator terwijl de door u gemaakte montage op de MD wordt vastgelegd. “BLANK DISC” op het hoofddisplay wordt weergegeven.

3) Herhaal stap 5 – 1) en 5 – 2) om de overige tekens in te voeren.

- Als het volgende teken dat u wilt invoeren onder dezelfde toets valt als het vorige teken dat u in stap 5 – 2) hebt ingevoerd, moet u eerst op de toets \rightarrow drukken om de tekeninvoegpositie een plaats naar rechts te verplaatsen.
- In het hoofddisplay van de display kunnen maximaal 6 tekens tegelijk worden weergegeven. Zodra u een 7 de teken invoert, verdwijnt het eerste teken uit beeld.

6 Druk op de toets ENTER om het invoeren van tekens te voltooien.

Het volgende titelinvoerscherm wordt weergegeven.

• Voor de disctitel:

Het fragment-titelinvoerscherm voor fragment 1 wordt weergegeven.

• Voor de fragmenttitel:

Het volgende scherm voor het invoeren van een fragmenttitel wordt weergegeven (of het eenheid annuleert het titelinvoerscherm indien het spelende fragment het laatste fragment op de disc is).

• Voor een groeptitel:

Het volgende scherm voor het invoeren van een groeptitel wordt weergegeven (of hetzelfde scherm blijft weergegeven indien de huidige groep de laatste groep op de disc is).

Herhaal stappen 3 t/m 6 indien u nu nog meerdere titels wilt invoeren.

7 Druk op de toets CANCEL om de titelinvoerfunctie te verlaten.

- In geval u een opname maakt, gaat u pas naar de volgende stap als de opname klaar is.

8 Druk op de toets MD \blacktriangle op het hoofdeenheden om de MD uit te werpen.

“WRITING” en de MD REC indicator knipperen terwijl de door u gemaakte montage op de MD wordt vastgelegd.



U kunt titels toekennen tijdens het afspelen of opnemen

• Tijdens het afspelen:

Een fragmenttitel invoeren

De spelende fragment wordt herhaald totdat u op de toets ENTER drukt in stap 6 die hierboven wordt beschreven. Als u op de toets ENTER drukt, wordt de volgende fragment afgespeeld.

Een disctitel invoeren

Alle fragmenten van de MD worden herhaald totdat u op de toets ENTER drukt in stap 6 die hierboven wordt genoemd. Als u op de toets ENTER drukt, wordt de titelinvoermodus ingeschakeld.

Invoeren van een groeptitel

De MD-recorder herhaalt de weergave van alle fragmenten in de groep totdat u op de toets ENTER drukt in stap 6. Als u op de toets ENTER drukt, schakelt de MD-recorder in de functie voor het invoeren van de volgende groeptitel.

• Tijdens het opnemen:

Een fragmenttitel invoeren

De MD-recorder gaat verder met opnemen, zelfs als u op de toets ENTER drukt in stap 6 die hierboven wordt beschreven. Als u op de toets ENTER drukt, wordt een titel toegekend aan de fragment waar u met de titelinvoer bent begonnen. Als u niet voordat het opnemen is voltooid op de toets ENTER hebt gedrukt, wordt de door u toegekende fragmenttitel niet vastgelegd.

• Tijdens het maken van synchrone opnames van CD (zie bladzijde 39):

U kunt achtereenvolgens een minidisctitel en 16 fragmenttitels toekennen terwijl de opname doorgaat. De ingevoerde fragmenttitels worden automatisch in volgorde van opname toegekend aan de achtereenvolgende fragmenten die worden opgenomen op de MD. Alle fragmenttitels die u na de 17e fragmenttitel invoert, worden genegeerd.



Indien u voor stap 8 de netspanningskabel uit het stopcontact haalt of er zich een stroomstoring voordoet

De door u uitgevoerde montage wordt niet op de MD geschreven.



Hieronder ziet u de beschikbare symbolen:

(Blanco)	!	"	#	\$	%	&	'	()
*	+	,	-	.	/	:	;	< =
>	?	@	_	\				

Een titel wijzigen

Titels kunnen worden gewijzigd en foutief ingevoerde tekens kunnen worden hersteld.

1 Volg stap 1 t/m 4 op de vorige bladzijde.

2 Selecteer het teken dat u wilt corrigeren door op de toets \rightarrow of \leftarrow te drukken.

- Controleer of het teken dat u wilt wijzigen knippert.

3 Druk op de toets CANCEL om het geselecteerde teken te verwijderen.

4 Voer het juiste teken in. Zie stap 5 op de vorige en deze bladzijde.

5 Herhaal stap 2 t/m 4 van deze procedure als u nog meer tekens wilt wijzigen.

6 Druk op de toets ENTER om de correctiebewerking te voltooien.

- Als u nog een titel wilt corrigeren, selecteert u een andere titelinvoermodus door op de toets \rightarrow of \leftarrow te drukken. Daarna drukt u op de toets SET en herhaalt u de hier beschreven procedure vanaf stap 2.
- Als u het aanbrengen van correcties wilt voltooien, moet u doorgaan naar de volgende stap.

7 Druk op de toets MD \blacktriangle op het hoofdeenheden om de MD uit te werpen.

“WRITING” en de MD REC indicator knipperen terwijl de door u gemaakte montage op de MD wordt vastgelegd.

Als u alle tekens wilt wissen, druk in stap 3 net zo vaak op de toets CANCEL tot alle tekens zijn verdwenen en ga daarna door naar stap 6.

Werken met de timers

De vergroot getoonde toetsen in de afbeelding hieronder worden in dit gedeelte gebruikt en uitgelegd (bladzijden 62 t/m 65).

Nederlands

Afstandsbediening

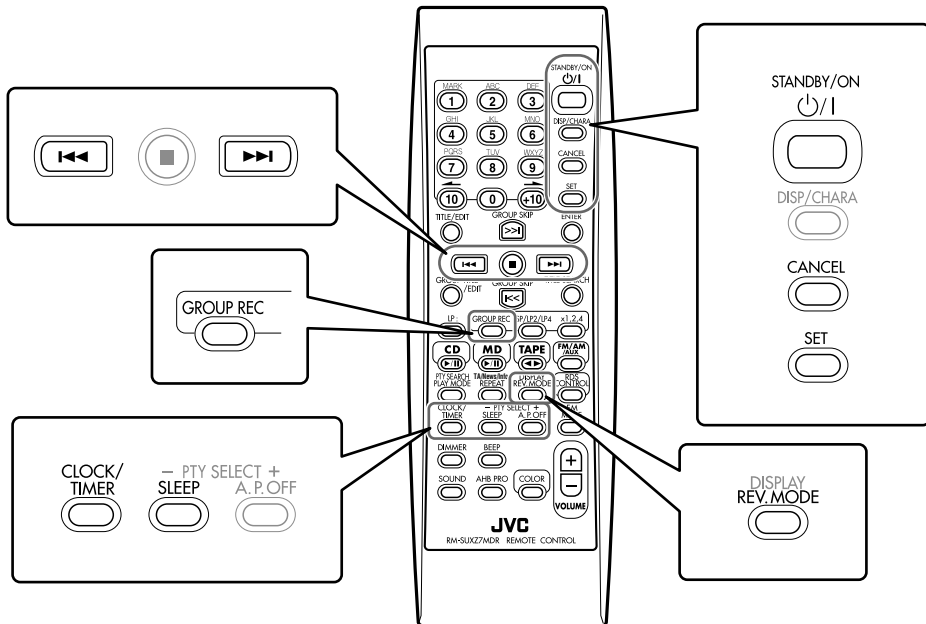

Hoofdeenheid

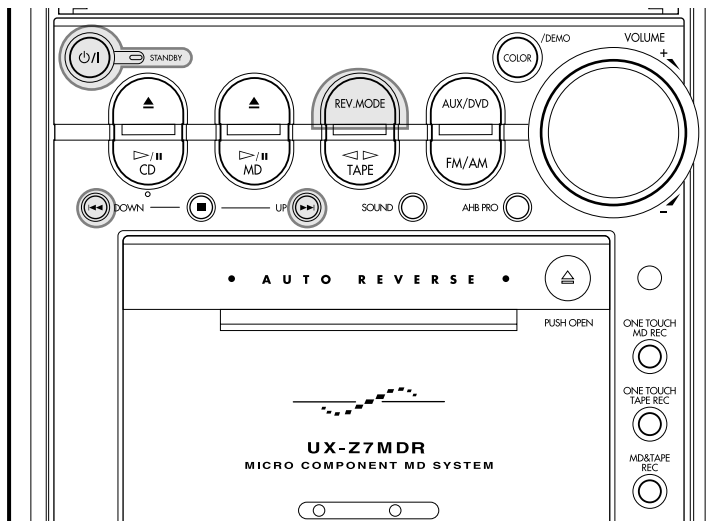

Er zijn drie timers (tijdschakelaars) beschikbaar —opnametimer, dagelijkse timer en inslaaptimer.

- **Controleer alvorens gebruik van deze timers dat de tijd op de ingebouwde klok juist is ingesteld (zie bladzijde 12).**
- **Leg zenders als voorkeurzenders vast indien u de tuner als bron wilt gebruiken (zie bladzijde 17).**

Gebruik van de timer voor opname

Met de opnametimer kunt u een opname maken terwijl u niet aanwezig bent.

- De opnametimer kan worden ingeschakeld als de eenheid aan staat of in standby staat.
- Als u tijdens het instellen een fout maakt, kunt u ten alle tijde op de toets CANCEL drukken.
- Druk voor het verlaten van de timerinstelfunctie tijdens het instellen, herhaaldelijk op CLOCK/TIMER totdat de bronaanduiding verschijnt.

Hoe de opnametimer in de praktijk werkt

Het eenheid wordt automatisch ingeschakeld, het volume gedempt en de opname op de MD of de cassette start zodra de ingestelde timerstarttijd is bereikt. Wanneer het tijdstip is aangebroken waarop de opname moet worden beëindigd, schakelt de eenheid zichzelf automatisch uit (standby). De instellingen van de timer blijven in het geheugen van de eenheid aanwezig tot u deze opnieuw instelt of de stekker van de netspanningskabel uit het stopcontact verwijderd.

1 Druk herhaaldelijk op de toets CLOCK/TIMER totdat de "REC TIMER" op het hoofddisplay wordt weergegeven.

De timerindicator (⌚) licht op en de indicator REC begint te knipperen op de display.

```

REC TIMER
ON? + SET
  ↓
OFF? + CANCEL
    
```

- Door iedere druk op de toets, verandert de timerfunctie als volgt:

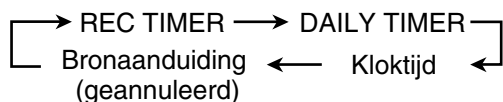

2 Druk op de toets SET.

De bronnaam knippert nu in het hoofddisplay.

3 Kies de op te nemen bron.

1) Druk herhaaldelijk op de toets ►► of ◀◀ om de bron te selecteren.

- Door iedere druk op de toets, verandert de bron als volgt:

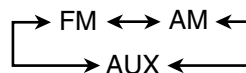

- **Indien u "FM" of "AM" kiest**, moet u op de toets SET drukken en vervolgens een voorkeurnummer kiezen door een druk op de toets ►► of ◀◀.
- **Indien u "AUX" kiest**, moet u de tevens de timerfunctie van het externe apparaat activeren.

2) Druk op de toets SET.

De aanduiding van het op te nemen component knippert op het hoofddisplay.

4 Kies het opnameeenheid.

1) Druk herhaaldelijk op de toets ►► of ◀◀ om het opnameeenheid te kiezen.

MD REC ↔ TAPE REC

2) Druk op de toets SET.

- **Indien u "MD REC" kiest**, moet u de opnamelengtefunctie (zie bladzijde 39) kiezen door een druk op ►► of ◀◀ en drukt u vervolgens nogmaals op SET.
- **Indien u "TAPE REC" kiest**, moet u de bandomkeerfunctie kiezen door een druk op de toets REV.MODE (zie bladzijde 42).

De urenaanduiding van de begintijd van de timer begint te knipperen.

5 Stel de begintijd van de timer in.

1) Druk herhaaldelijk op de toets ►► of ◀◀ om de uren in te stellen.

U kunt het uur ook met de cijfertoetsen instellen.

2) Druk op de toets SET.

De minutenaanduiding begint te knipperen.

3) Druk herhaaldelijk op de toets ►► of ◀◀ om de minuten in te stellen.

U kunt de minuten ook met de cijfertoetsen instellen.

```

REC TIMER
ON 11:30
    
```

Bijv.: Indien de starttijd voor de timer op 11:30 is gesteld.

4) Druk op de toets SET.

De urenaanduiding van de eindtijd van de timer begint te knipperen.

6 Stel de eindtijd van de timer in.

- 1) **Druk herhaaldelijk op de toets ►► of ◀◀ om de uren in te stellen.**
U kunt het uur ook met de cijfertoetsen instellen.
- 2) **Druk op de toets SET.**
De minutenaanduiding begint te knipperen.
- 3) **Druk herhaaldelijk op de toets ►► of ◀◀ om de minuten in te stellen.**
U kunt de minuten ook met de cijfertoetsen instellen.

REC TIMER
OFF 13:00

Bijv.: Indien de stoptijd voor de timer op 13:00 is gesteld.

- 4) **Druk op de toets SET.**
De indicator REC stopt met knipperen en blijft nu constant branden.
De inhoud van deze de instellingen ter bevestiging op het hoofddisplay worden weergegeven.

7 Druk op de toets STANDBY/ON (of van het hoofdeenheden) om het eenheid indien nodig uit te schakelen.

20 seconden voor de starttijd voor de timer begint de REC indicator en "REC TIMER STANDBY" knipperen op het display.

REC TIMER
STANDBY

Voor opname op een MD met gebruik van de groepopnamefunctie, moet u op de toets GROUP REC drukken om de groepopname te activeren nadat u de opnametimer heeft ingesteld (alvorens het eenheid uit te schakelen).



Indien u tijdens de werking van de opnametimer op ■ drukt

De opname stopt maar de timerfunctie wordt niet geannuleerd. Het eenheid wordt automatisch uitgeschakeld (standby) zodra de ingestelde timerstoptijd is bereikt.

De opnametimer uitschakelen nadat deze is ingesteld

- 1 Druk herhaaldelijk op de toets CLOCK/TIMER totdat de vermelding "REC TIMER" in het hoofddisplay wordt weergegeven.
- 2 Druk op de toets CANCEL.
De timerindicator (⌚) en de REC indicator dooft van het display.

Om de opnametimer weer te activeren

- 1 Druk herhaaldelijk op de toets CLOCK/TIMER totdat de vermelding "REC TIMER" in het hoofddisplay wordt weergegeven.
- 2 Druk herhaaldelijk op de toets SET totdat de instellingen ter bevestiging op het hoofddisplay worden weergegeven.
De timerindicator (⌚) en de REC indicator licht op het display op.

Gebruik van de dagelijkse timer

Met deze functie kunt u wakker worden met uw favoriete muziek of radioprogramma.

- De dagelijkse timer kan worden ingeschakeld als de eenheid aan staat of in standby staat.
- Als u op enig moment tijdens de instelprocedure een invoerfout wilt corrigeren, drukt u op de toets CANCEL.
- Druk voor het verlaten van de timerinstelfunctie tijdens het instellen, herhaaldelijk op CLOCK/TIMER totdat de bron-aanduiding verschijnt.

Hoe de dagelijkse timer in de praktijk werkt

Als de dagelijkse timer is ingesteld, schakelt de eenheid zich automatisch op de ingestelde tijd in en begint de geselecteerde bron te spelen. Wanneer het tijdstip van uitschakelen is aangebroken, schakelt de eenheid zichzelf automatisch uit (standby).

De instellingen van de timer blijven in het geheugen van de eenheid aanwezig tot u deze opnieuw instelt of de stekker van de netspanningskabel uit het stopcontact verwijdert.

1 Druk herhaaldelijk op de toets CLOCK/TIMER totdat de "DAILY TIMER" in het hoofddisplay wordt weergegeven.

De timerindicator (⌚) licht op en de indicator DAILY begint te knipperen op de display.

DAILY TIMER
ON? → SET
↓
OFF? → CANCEL

- Door iedere druk op de toets, verandert de opnametimer als volgt:

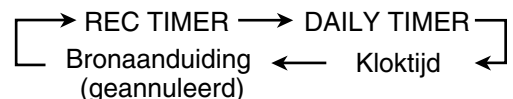

2 Druk op de toets SET.

- De bronnaam knippert nu in het hoofddisplay.

3 Selecteer de bron die u wilt afspelen.

- 1) Druk herhaaldelijk op de toets ►► of ◄◄ om de bron te selecteren.

- Door iedere druk op de toets, verandert de bron als volgt:



- U kunt tevens de bronkeuzetoetsen gebruiken.
- Indien u “CD”, “MD” of “TAPE” kiest, dient u deze voor te bereiden voor het afspelen.
- Indien u “FM” of “AM” kiest, moet u op de toets SET drukken en vervolgens een voorkeurnummer kiezen door een druk op de toets ►► of ◄◄.
- Indien u “AUX” kiest, moet u de tevens de timerfunctie van het externe apparaat activeren.

- 2) Druk op de toets SET.

De urenaanduiding van de begintijd van de timer begint te knippen.

4 Stel de begintijd van de timer in.

- 1) Druk herhaaldelijk op de toets ►► of ◄◄ om de uren in te stellen.

U kunt het uur ook met de cijfertoetsen instellen.

- 2) Druk op de toets SET.

De minutenaanduiding begint te knippen.

- 3) Druk herhaaldelijk op de toets ►► of ◄◄ om de minuten in te stellen.

U kunt de minuten ook met de cijfertoetsen instellen.

Bijv.: Indien de starttijd voor de timer op 7:00 is gesteld.

- 4) Druk op de toets SET.

De urenaanduiding van de eindtijd van de timer begint te knippen.

5 Stel de eindtijd van de timer in.

- 1) Druk herhaaldelijk op de toets ►► of ◄◄ om de uren in te stellen.

U kunt het uur ook met de cijfertoetsen instellen

- 2) Druk op de toets SET.

De minutenaanduiding begint te knippen.

- 3) Druk herhaaldelijk op de toets ►► of ◄◄ om de minuten in te stellen.

U kunt de minuten ook met de cijfertoetsen instellen.

Bijv.: Indien de stoptijd voor de timer op 8:00 is gesteld.

- 4) Druk op de toets SET.

De volume-instelling wordt in het hoofddisplay weergegeven.

6 Regel het volumeniveau.

- 1) Druk herhaaldelijk op de toets ►► of ◄◄ om het volumeniveau te regelen.

- U kunt het volumeniveau regelen binnen “—” het bereik van 0 (stil) tot 40 (maximum).
- Als u “VOLUME —” selecteert, wordt het volume ingesteld op het spelende niveau.

- 2) Druk op de toets SET.

De indicator DAILY stopt met knippen en blijft nu constant branden.

De inhoud van deze instellingen ter bevestiging op het hoofddisplay worden weergegeven.

7 Druk op de toets STANDBY/ON (of (of (van het hoofdeenheden) om het eenheid indien nodig uit te schakelen.

20 seconden voor de starttijd voor de timer begint de DAILY indicator en “DAILY TIMER STANDBY” knippen op het display.

De dagelijkse timer uitschakelen nadat deze is ingesteld

1 Druk herhaaldelijk op de toets CLOCK/TIMER totdat de vermelding “DAILY TIMER” in het hoofddisplay wordt weergegeven.

- 2 Druk op de toets CANCEL.

De timerindicator () en de DAILY indicator dooft van het display.

Om de dagelijkse timer weer te activeren

1 Druk herhaaldelijk op de toets CLOCK/TIMER totdat de vermelding “DAILY TIMER” in het hoofddisplay wordt weergegeven.

2 Druk herhaaldelijk op de toets SET totdat de instellingen ter bevestiging op het hoofddisplay worden weergegeven.

De timerindicator () en de indicator DAILY licht op het display op.



Als de eenheid al is ingeschakeld op het moment dat de inschakeltijd van de timer aanbreekt

De dagelijkse timer werkt niet.



In de volgende gevallen zal de dagelijkse timer worden geannuleerd en zal de eenheid niet automatisch worden uitgeschakeld:

- Als u een andere opnamebron selecteert.
- Als u de modus voor het bewerken van MD's of tital selecteert.
- Als u de dagelijkse timer uitschakelt (zie hierboven).

Gebruik van de inslaaptimer

Met deze timer kunt u in slaap vallen met uw favoriete muziek in de wetenschap dat de eenheid op het door u ingestelde tijdstip automatisch wordt uitgeschakeld.

- De Sleep Timer kan worden ingesteld wanneer de eenheid aanstaat.

Hoe de inslaaptimer in de praktijk werkt

De eenheid wordt automatisch uitgeschakeld nadat er een bepaalde periode is verstreken.

ALLEEN met de afstandsbediening:

1 Druk op de toets SLEEP.

De timerindicator (⌚) en de indicator SLEEP begint te knipperen op de display.

De vermelding "SLEEP 10" wordt korte tijd in het hoofddisplay weergegeven.



- Door iedere druk op de toets, verandert de tijdsduur als volgt:

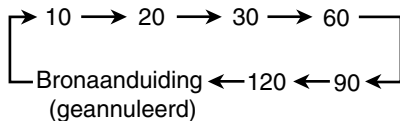

2 Druk op de toets SET of wacht ongeveer 5 seconden.

De verlichting van het elektronische draaipaneel en het de display worden gedempt.

De timerindicator (⌚) en SLEEP indicators stoppen te knipperen en blijven continu opgelicht.

Kijken hoeveel tijd er nog resteert tot de eenheid wordt uitgeschakeld, druk eenmaal op de toets SLEEP.

Gedurende ongeveer 5 seconden kunt u zien over hoeveel minuten de eenheid door deze functie wordt uitgeschakeld.

Als u de uitschakeltijd wilt wijzigen, drukt u net zo vaak op de toets SLEEP tot de gewenste tijdsduur wordt weergegeven.

Voor het annuleren van de instelling, drukt u herhaaldelijk op de toets SLEEP totdat de huidige bron-aanduiding op het hoofddisplay wordt weergegeven. De timerindicator (⌚) en de SLEEP indicator dooft van het display.



De inslaaptimer wordt ook in de volgende gevallen geannuleerd:

- Als u de eenheid uitzet.
- Als u een ander timer instelt.
- Als u de klok aanpast.

Slapen met de inslaaptimer en wakker worden met de dagelijkse timer

De eenheid wordt uitgeschakeld na de eindtijd (ingesteld met de inslaaptimer) en ingeschakeld op de begintijd (ingesteld met de dagelijkse timer).

- 1 Stel de dagelijkse timer in zoals wordt beschreven op bladzijden 63 en 64.
- 2 Begin met het afspelen van de afspeelbron die u wilt beluisteren voordat u gaat slapen.
- 3 Stel de inslaaptimer in.

Prioriteiten van de timers

Aangezien elke timer onafhankelijk van welke andere timer dan ook kan worden ingesteld, zult u zich misschien afvragen wat er gebeurt als de instellingen elkaar overlappen. De timers hebben in verschillende omstandigheden verschillende prioriteiten.

- De timer met de laatste tijd van inschakelen heeft prioriteit.

Als de opnametimer is ingesteld om te worden geactiveerd wanneer de dagelijkse timer in werking is, zal de dagelijkse timer niet worden geactiveerd.

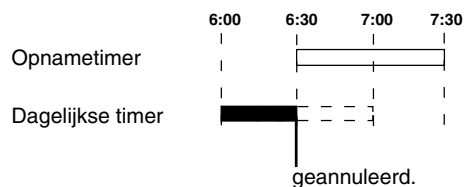

Indien de starttijd voor de opnametimer wordt bereikt tijdens werking van de inslaaptimer, zal de inslaaptimer het eenheid niet uitschakelen wanneer de ingestelde tijd voor de inslaaptimer wordt bereikt.



De inslaaptimer en automatische uitschakelfunctie (zie bladzijde 11) kunnen tegelijkertijd worden gebruikt.

Onderhoud

De eenheid functioneert het beste wanneer u zowel uw geluidsdragers als apparatuur goed onderhoudt.

Algemene opmerkingen

De beste resultaten worden over het algemeen verkregen wanneer u uw cassettes, CD's en MD's en de afspel- en opnamemechanismen schoon houdt.

- Bewaar de CD's en MD's in de hoes of doos waarin deze worden geleverd en sla ze op in een kast, een la of bewaar ze op een plank.
- Zorg dat de elektronisch draaipaneel zijn wanneer deze niet worden gebruikt.

De eenheid reinigen

• Vlekken op de eenheid

Vlekken moeten worden afgeveegd met een zachte doek. Als de eenheid erg vuil is, veeg deze dan af met een goed uitgewrongen doek die is gedrenkt in water met een neutraal wasmiddel, en veeg het daarna schoon met een droge doek.

- **Neem de volgende punten goed in acht, omdat anders de kwaliteit van de eenheid achteruit kan gaan, de eenheid beschadigd kan raken of de verf kan gaan afbladderen:**
 - Veeg de eenheid NIET af met een harde doek.
 - Veeg NIET krachtig op de eenheid.
 - Maak de eenheid NIET schoon met een verdunningsmiddel of benzine.
 - Zorg dat de eenheid NIET in contact komt met vluchtige stoffen zoals insecticiden.
 - Zorg dat de eenheid NIET voor langere tijd in contact komt met rubber of plastic.

CD's



- Neem de CD uit de doos door de CD bij de randen vast te pakken en met de wijsvinger op het gat in het midden van de CD te drukken.
- Raak het zilverkleurige oppervlak van de CD niet met de vingers aan. Let erop dat u de CD niet buigt.
- Plaats de CD na gebruik weer terug in de doos of hoes om beschadiging en kromtrekken te voorkomen.

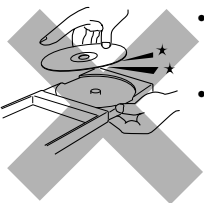

- Let erop dat u geen krassen op het oppervlak van de CD maakt als u de CD weer in de doos plaatst.
- Voorkom dat de CD wordt blootgesteld aan direct zonlicht, extreme temperatuurschommelingen en vocht.

De CD reinigen

Een CD met stof en ander vuil kan niet foutloos worden afgespeeld. Als een CD niet schoon is, moet u die met een zachte doek reinigen. Beweeg de doek vanuit het midden van de CD naar de rand.

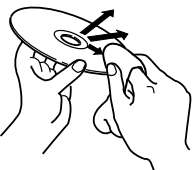

Gebruik geen oplosmiddelen zoals reinigers voor grammofoonplaten, een spuitbus met oplosmiddelen, of terpentijn om de CD schoon te maken.

MD's

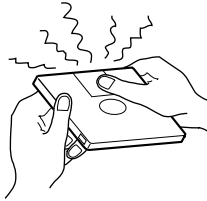

- Open het sluitklepje van MD's niet zelf.
 - Het sluitklepje is vergrendeld zodat het niet onverhoopt open gaat. Als u het klepje toch opent, kan de schijf binnenin kapot gaan. Mocht het sluitklepje per ongeluk open zijn gegaan, sluit dit dan snel zonder de schijf aan de binnenkant aan te raken.

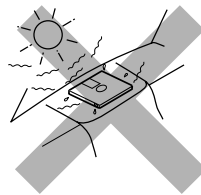

- Bewaar MD's beslist niet op de volgende plaatsen:
 - Plaatsen die blootgesteld kunnen worden aan hoge temperaturen, zoals op een vensterbank of in een auto (i.v.m. direct zonlicht achter glas).
 - Plaatsen met een hoge luchtvochtigheid, zoals in de badkamer.
 - Plaatsen met vuil of zand, zoals op het strand.

- Maak de MD's regelmatig schoon.
 - Mocht er vuil of zand op de buitenkant van de MD komen, veeg dit dan met een zachte, droge doek weg.

Werken met cassettebanden

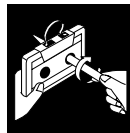

- Als de band los in de cassette is, trekt u deze weer strak door een potlood in een van de uitsparingen in het midden te draaien.
- Als de band los is, kan deze uitrekken, afbreken of in de cassette verstrikt raken.



- Raak de band zelf nooit aan.



- Berg banden nooit op deze plaatsen op:
 - In stoffige ruimten
 - In direct zonlicht of extreme warmte
 - In een vochtige omgeving
 - Op een TV of luidspreker
 - In de buurt van een magneet

Aanvullende informatie

Enkele woorden over MD's

Er zijn twee soorten MD's: voorbespeelde MD's en niet-voorbespeelde (of "lege") MD's.

Voorbespeelde MD's

Voorbespeelde MD's, die zijn vervaardigd in muziekstudio's, kunnen net als CD's alleen worden afgespeeld. Op dergelijke MD's is de muziek in de vorm van microscopisch kleine gaatjes opgenomen. De aanwezigheid of afwezigheid van deze gaatjes wordt bij het afspelen door een laserstraal waargenomen, die deze signalen doorgeeft aan de lens van het MD-recorder. Het MD-recorder decodeert de signalen en speelt deze af als muziek. Dit type MD wordt ook wel een "optische disc" genoemd.

Niet-voorbespeelde MD's

Lege MD's maken gebruik van de magnetisch/optische technologie en kunnen meerdere malen worden gebruikt voor het maken en afspelen van opnames. De laser in het MD-recorder richt zijn straal op het schijffoppervlak en magnetiseert en demagnetiseert de laag op de disk om opnames te maken en deze af te spelen. Dit type MD wordt ook wel "magnetisch/optische disc" genoemd.

ATRAC (Adaptive TRansform Acoustic Coding)/ATRAC3 (MDLP)

Op een MD is ruimte voor 80 minuten aan opname- en afspeeltijd, veel meer dan bij een muziek-CD. Een MD heeft echter een kleinere diameter: 64 mm. Dat een MD zoveel gegevens kan bevatten, is terug te voeren op een geluidscompressietechniek die bekend staat als ATRAC- een methode die speciaal voor MD's is ontwikkeld. Deze technologie laat geluiden die niet door het menselijke gehoor kunnen worden waargenomen achterwege. Dankzij deze technologie nemen gegevens slechts een vijfde deel van de ruimte in die niet-gecomprimeerde gegevens in beslag zouden nemen.

Bovendien maakt deze eenheid gebruik van de nieuwste ATRAC3-technologie. Hierdoor kan de hoeveelheid gegevens voor een opname tot eentiende of eentwintigste van de oorspronkelijke hoeveelheid gegevens worden teruggebracht. Dankzij deze slimme compressiemethode kan met deze eenheid 2 tot 4 keer zoveel ruimte voor stereo-opnames op MD's worden gewonnen.

UTOC (User Table Of Contents)

Op de MD is ruimte gereserveerd voor een inhoudsopgave die de gebruiker zelf kan bewerken. Deze inhoudsopgave wordt UTOC genoemd. Op dit deel van de MD bevinden zich gegevens als de fragment-nummers, titels, enzovoort, die door de gebruiker zelf kunnen worden bewerkt.

Dankzij deze inhoudsopgave kunt u snel op een MD naar een bepaalde fragment zoeken en fragmenten zonder veel problemen bewerken.

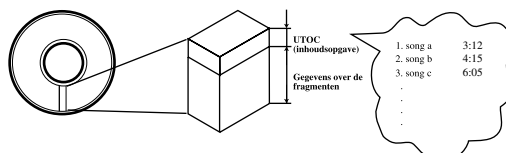

Sound Skip Guard Memory

De zwakke schakel in de afspelketen van MD's en CD's is de gevoeligheid van deze gegevensdragers voor trillingen. Dankzij een speciale techniek die "Sound Skip Guard Memory" wordt genoemd, wordt dit euvel ondervangen.

Deze vertragingstechniek zorgt er namelijk voor dat de eerste paar seconden die de leeskop van de gegevensdrager leest tijdelijk in het geheugen wordt opgeslagen en daarna pas als geluidssignalen worden vrijgegeven. Mocht een trilling het lezen van gegevens op de CD of MD dus verhinderen, dan kunnen dankzij de signalen in het geheugen toch nog enkele seconden geluid worden weergegeven. U kunt dus ononderbroken van muziek genieten.

Gewone situatie....

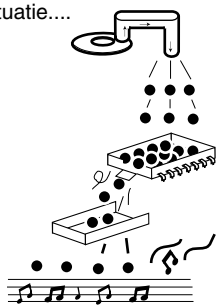

In het geval van een trilling....

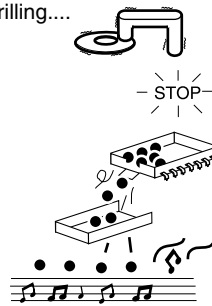

SCMS (Serial Copy Management System)

Het MD-recorder in deze eenheid maakt gebruik van een techniek die ervoor zorgt dat er geen digitale kopieën van kopieën kunnen worden gemaakt. Deze techniek wordt SCMS (Serial Copy Management System) genoemd. Van voorbespeelde gegevensdragers (zoals CD's en voorbespeelde MD's) kan alleen een zogeheten 1e-generatie-kopie worden gemaakt.

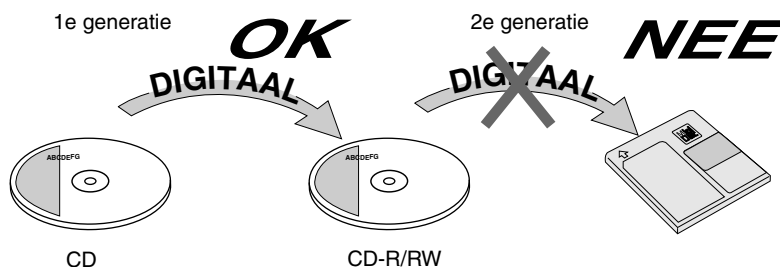

HCMS (High-speed Copy Management System)

Het is nu mogelijk om op niet-voorbespeelde MD's geluid met een hogere snelheid op te nemen (kopiëren) dan de standaardsnelheid. Deze voorziening brengt ter bescherming van het copyright echter wel enkele beperkingen met zich mee. Het is op deze eenheid niet mogelijk om een song (fragment) die met hoge snelheid van een CD op een MD is opgenomen binnen 74 minuten nadat het opnemen van die song (fragment) is begonnen, opnieuw op MD op te nemen- noch met hoge snelheid, noch met gewone snelheid.

Een bijvoorbeeld: nadat u de eerste song (fragment) met hoge snelheid van een CD op MD hebt opgenomen, kunt u die song (fragment) niet opnieuw opnemen (niet met hoge snelheid en niet met gewone snelheid) totdat er 74 minuten zijn verstreken nadat het opnemen van de eerste song (fragment) is begonnen.

Beperkingen van de MD-techniek

De MD-recorder slaat gegevens in een andere indeling op MD's op dan dat gebeurt bij gewone cassettebandjes of DAT-tapes. Aangezien de indeling op MD's aan enige beperkingen is gebonden, kunnen er soms symptomen optreden die een andere verklaring hebben dan u zou vermoeden. Deze symptomen zijn niet terug te voeren op fouten van het product.

Symptoom	Oorzaak
"DISC FULL" wordt weergegeven, terwijl er nog voldoende tijd op de MD over is.	Er is een maximum aan het aantal fragmenten dat kan worden opgenomen. Dit maximum aantal is onafhankelijk van de beschikbare tijd. Het is niet mogelijk een 254e fragment op te nemen.
"DISC FULL" wordt weergegeven, terwijl er nog voldoende tijd op de MD over is en het maximum aantal op te nemen fragmenten nog niet is bereikt.	<ul style="list-style-type: none"> Herhaald opnemen en wissen op dezelfde MD zorgt voor een groot aantal lege plekken die her en der op de MD verspreid liggen. Wanneer u op zo'n MD een opname maakt, wordt de opname op de plaats van deze lege plekken neergezet. Als een fragment wordt opgedeeld in een groot aantal stukken, wordt de vermelding "DISC FULL" weergegeven. Als een opgedeeld stuk korter is dan 8 seconden, kan dat stuk niet met de functie JOIN met een andere fragment worden samengevoegd. Wanneer deze fragment wordt gewist, neemt de resterende tijd op de MD niet toe. Als een fragment bij het maken van een opname op een MD in een groot aantal stukken is opgedeeld, valt het geluid weg wanneer de MD snel vooruit of achteruit wordt gespoeld.
De samenvoegfunctie JOIN werkt soms niet.	
De resterende tijd op de MD neemt niet toe nadat er fragmenten zijn gewist.	
Het geluid valt weg bij snel vooruit en achteruit spelen.	
De totale tijd aan opnames en de totale resterende tijd van een MD is korter dan de maximale tijd van de MD.	
	Het is niet mogelijk een opname van 12 seconden of minder (SP) op een MD op te nemen. Bij een groot aantal van dergelijke opnames is de werkelijke beschikbare tijd korter dan de totale tijd die wordt weergegeven.

Foutmeldingen van CD/MD

Voor CD:

Foutmelding	Toelichting	Tip
CANNOT PLAY	U probeert een CD weer te geven die niet kan worden afgespeeld of een ander probleem heeft.	Plaats een andere CD.
CD NO DISC	<ul style="list-style-type: none"> • Geen disc in de disclade. • U probeert een CD-R/CD-RW af te spelen die nog niet is “afgerond”. 	<ul style="list-style-type: none"> • Plaats een disc in de disclade. • Dit duidt niet op een defect. U kunt uitsluitend een “afgeronde” CD-R/CD-RW afspelen.
CANNOT REC x1 REC ONLY	U probeert een CD tegelijkertijd op een MD en cassette op te nemen met gebruik van de x2 of x4 opnamesnelheid.	Dit duidt niet op een defect. Kies de normale opnamesnelheid (x1). (Zie bladzijde 43).

Voor MD:

Foutmelding	Toelichting	Tip
BLANK DISC	De MD is leeg.	Vervang de MD door een andere MD.
CANNOT ENTRY!	Het fragment is reeds in de gekozen groep.	Dit duidt niet op een defect. (Zie “Toevoegen van een fragment aan een groep—ENTRY GR” op bladzijde 48).
CANNOT FORM!	U probeert een nieuwe groep waarin reeds andere groepen zijn te vormen.	Dit duidt niet op een defect. (Zie “Vormen van een groep—FORM GR” op bladzijde 47).
CANNOT GROUP!	Er is geen ruimte meer voor het vastleggen van informatie over MD-groepen.	U kunt geen extra groepen voor deze MD maken.
CANNOT JOIN	U probeert fragmenten (die korter dan 8 seconden zijn) samen te voegen of groepen die niet samengevoegd kunnen worden.	Dit duidt niet op een defect. (Zie bladzijden 50, 56 en 68).
CANNOT LISTEN	U probeert tijdens het met hoge snelheid maken van een opname naar het geluid te luisteren.	Dit duidt niet op een defect. Het is niet mogelijk om tijdens het met hoge snelheid maken van opnames naar geluid te luisteren.
CANNOT TITLE	U probeert een titel in te voeren voor een MD waarop reeds 1 792 tekens zijn vastgelegd.	Dit duidt niet op een defect. (Zie “Invoeren van titels voor een MD” op bladzijde 59).
CANNOT REC x1 or x2 ONLY	U probeert met de x4 opnamesnelheid een CD met geprogrammeerde weergave op te nemen.	Dit duidt niet op een defect. Kies een andere opnamesnelheid. (Zie bladzijde 39).
READ ERROR	De UTOC kan niet worden gelezen.	Schakel het eenheid uit en vervolgens weer in.
DISC FULL	De MD is vol of er staan meer dan 254 fragmenten op de MD.	Gebruik een andere MD waarop wel opnames kunnen worden gemaakt, of wis enkele fragmenten.
DISC PROTECTED	De MD is beveiligd tegen het maken van opnames.	Hef de beveiliging op, of gebruik een andere MD. (Zie bladzijde 37).

Foutmelding	Toelichting	Tip
EMERGENCY STOP	Er is tijdens het maken van een opname een fout opgetreden.	Hiermee stopt u het afspelen et haal de MD uit het station en plaats de MD opnieuw.
GROUP FULL	U probeert meer dan 99 groepen te maken.	Dit duidt niet op een defect. U kunt maximaal 99 groepen voor een MD maken.
GROUP TRACK	U probeert een groep te maken met een fragment dat reeds in een andere groep zit.	Dit duidt niet op een defect. (Zie “Vormen van een groep —FORM GR” op bladzijde 47).
HCMS CANNOT COPY	U probeert een song opnieuw op te nemen dat binnen 74 minuten al met hoge snelheid is opgenomen.	Een ingebouwde tijdschakeling beschermt het copyright. Wacht tot de 74 minuten zijn verstreken en probeer de song daarna opnieuw op te nemen.
LOAD ERROR	De MD is niet goed in de MD-lade geplaatst.	Neem de MD uit de MD-lade en plaats de MD opnieuw.
MD NO DISC	Er is geen MD geplaatst.	Plaats een MD in het station.
NON AUDIO CAN NOT COPY	U probeert een opname te maken van een CD die geen muziek-CD is, zoals een CD-ROM of Video-CD.	Stop de opname.
PLAYBACK DISC	U probeert een opname te maken op of een bewerking uit te voeren met een MD die alleen geschikt is om af te spelen.	Gebruik een MD die geschikt is om opnames op te maken.
SCMS CANNOT COPY	Het maken van een digitale kopie van de 2e generatie is niet toegestaan.	U kunt geen digitale opname op een MD maken van een reeds gekopieerde CD-R/RW. Indien u dit probeert, zal het eenheid automatisch de digitale signalen naar analoge signalen omzetten en deze met de x1 snelheid (normale snelheid) opnemen.
LOW TEMP CANNOT COPY	De temperatuur in de kamer is te laag voor gebruik van de x4 opnamesnelheid.	Dit duidt niet op een defect. U kunt de x4 opnamesnelheid uitsluitend gebruiken bij een temperatuur tussen 5°C – 35°C.

Problemen oplossen

Mocht er zich een probleem met de eenheid voordoen, dan raden wij u aan eerst deze lijst met bekende problemen en oplossingen door te lopen alvorens contact op te nemen met de leverancier.

Als u het probleem niet kunt verhelpen aan de hand van de tips die onderstaand worden gegeven, of als de eenheid fysieke schade heeft opgelopen, raden we u aan contact op te nemen met een erkende reparateur, zoals uw leverancier.

Probleem	Mogelijke oorzaak	Tip
Geen geluid via de luidsprekers.	<ul style="list-style-type: none"> De aansluitingen zitten los of zijn verkeerd tot stand gebracht. Er is een hoofdtelefoon aangesloten. 	<ul style="list-style-type: none"> Controleer alle aansluitingen en verbeter deze. (Zie bladzijden 6 – 9). Ontkoppel de hoofdtelefoon van de PHONES aansluiting.
Kan geen opname op een MD maken.	<ul style="list-style-type: none"> U gebruikt een bespeelde MD. De MD is tegen het maken van nieuwe opnames beveiligd. 	<ul style="list-style-type: none"> Plaats een MD in het MD-compartiment waarop u wel opnames kunt maken. Maak de MD weer geschikt voor het maken van nieuwe opnames. (Zie bladzijde 37).
Slechte ontvangst van de radio.	<ul style="list-style-type: none"> De antenne is niet goed aangesloten. De AM-raamantenne staat te dicht in de buurt van de eenheid. De FM-antenne is onvoldoende breed opgehangen of verkeerd geplaatst. 	<ul style="list-style-type: none"> Sluit de antenne opnieuw aan. Verplaats de AM-raamantenne en draai deze enigszins. Hang de FM-antenne breed op of verplaats deze tot de beste ontvangst is verkregen.
De afstandsbediening doet het niet.	<ul style="list-style-type: none"> Het pad tussen de afstandsbediening en de sensor op de eenheid is geblokkeerd. De batterijen zijn (bijna) leeg. U gebruikt de afstandsbediening op een te grote afstand van de hoofdeenheid. 	<ul style="list-style-type: none"> Verplaats het voorwerp dat de rechte lijn onderbreekt. Vervang de batterijen. (Zie bladzijde 9). De signalen van de afstandsbediening kunnen de sensor niet bereiken. Bedien de afstandsbediening dichterbij de hoofdeenheid.
De CD-lades of het klepje van het MD-compartiment wil niet openen.	<ul style="list-style-type: none"> De stekker van de netspanningskabel is niet in het stopcontact gestoken. De vergrendelingsfunctie Disc Lock is in gebruik. 	<ul style="list-style-type: none"> Steek de stekker opnieuw in het stopcontact. Schakel de functie Disc Lock uit. (Zie bladzijde 28).
De CD wil niet afspelen.	De CD ligt ondersteboven in de lade.	Leg de CD met het label naar boven in de lade.
De CD slaat over.	De CD is niet schoon of er zitten krassen op.	Maak de CD schoon of vervang deze. (Zie bladzijde 66).
De cassettehouder opent of sluit niet.	De stroomtoevoer via het netsnoer werd onderbroken tijdens bandtransport.	Schakel het eenheid in.
Opname op een cassette onmogelijk.	De kleine wispreventielipjes op de rug van de cassette zijn verwijderd.	Bedek de ontstane openingen met plakband.
Geen enkele functie lijkt te werken.	De microprocessor in de eenheid werkt niet vanwege elektrische storingen van buitenaf.	Haal de stekker van de eenheid uit het stopcontact en steek het er daarna opnieuw in.

Specificaties

Ontwerp en specificaties kunnen zonder voorafgaande aankondiging worden gewijzigd.

Versterker—CA-UXZ7MDR	Vermogen (IEC 268-3/DIN): Gevoeligheid/impedantie audio-input (bij 1 kHz) AUX/DVD: Luidsprekeruitgangen:	46 W (23 W + 23 W) bij 4 Ω (MAX.) 40 W (20 W + 20 W) bij 4 Ω (10 % THD) 400 mV/47 kΩ (bij "LEVEL 1") 200 mV/47 kΩ (bij "LEVEL 2") 4 Ω – 16 Ω
Tuner	Afstembereik FM: Afstembereik AM (MG/LG):	87,50 MHz—108,00 MHz MG: 522 kHz—1 629 kHz LG: 144 kHz—288 kHz
CD-speler	Capaciteit van de CD-speler: Dynamisch bereik: Signaal/ruis-verhouding: Wow en flutter:	1 CD 88 dB 95 dB Niet te meten
MD-recorder	Audio-afspeelsysteem: Opnamesysteem: Leessysteem: Foutcorrectiesysteem: Opname- en speelduur (bij gebruik van een MD van 80 minuten) SP: LP2: LP4: Sampling-frequentie: Audiocompressiesysteem: ATRAC (Adaptive TRansform Acoustic Coding)/ATRAC3 (MDL ^P)	Digitaal MiniDisc-audiosysteem Magnetisch/optisch overschrijfbaar systeem Contactvrije, halfgeleidende laser (λ=780 nm) CIRC (Cross Interleave Reed-Solomon Code) 80 minuten 160 minuten 320 minuten 44,1 kHz ATRAC (Adaptive TRansform Acoustic Coding)/ATRAC3 (MDL ^P)
Cassetedeck	Frequentierespons: Normaal (type I): Wow en flutter:	60 Hz—14 000 Hz 0,15 % (WRMS)
Algemeen	Vereist vermogen: Energieverbruik: Afmetingen (ong.): Gewicht (ong.):	AC 230 V~, 50 Hz Bij gebruik: 65 W In standby: 13 W 1,4 W (en de energiebesparingsfunctie) 185 mm x 265 mm x 316 mm (L/H/D) 5,9 kg
Meegeleverde accessoires	Zie "Uitpakken" bladzijde 6.	
Luidsprekergedeelte—SP-UXZ7MD	Type: Luidsprekers: Vermogen (max.): Impedantie: Frequentiebereik: Geluidsdrumniveau: Afmetingen (ong.): Gewicht (ong.):	Dual Bass-reflex Woofers 11 cm Cone x1, Tweeter 4 cm Cone x1 35 W 4 Ω 55 Hz t/m 20 kHz 82 dB/W•m 145 mm x 265 mm x 215 mm (L/H/D) 2,2 kg per stuk

Amerikaanse en buitenlandse octrooien in licentie van Dolby Laboratories.

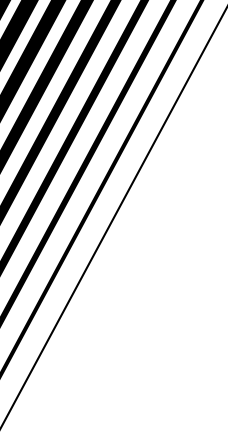

JVC
VICTOR COMPANY OF JAPAN, LIMITED

JVG INSTRUCTIONS MICROFORM COMPONENTS MOD SYSTEM UX-Z MODR